

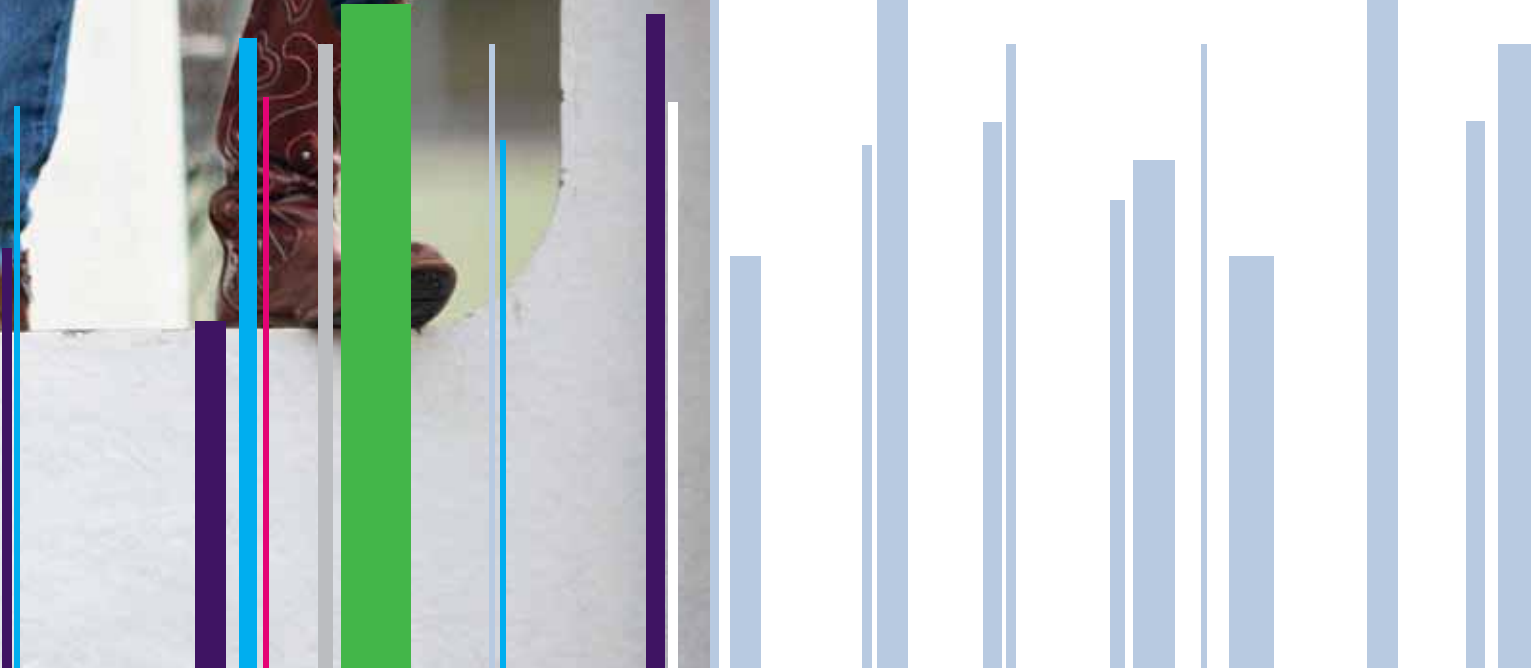

Ministerie van Onderwijs, Cultuur en
Wetenschap

Kerncijfers 2007-2011

Onderwijs, Cultuur en Wetenschap



Het Nederlandse onderwijsstelsel

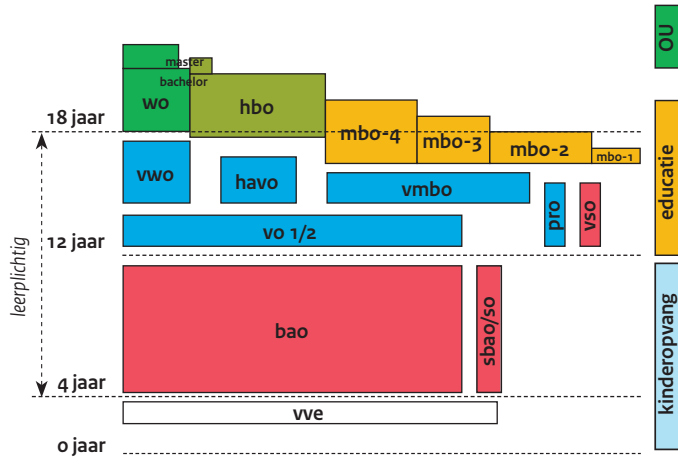

- bao** basisonderwijs
- bbl** beroepsbegeleidende leerweg
- bol** beroepsopleidende leerweg
- havo** hoger algemeen voortgezet onderwijs
- hbo** hoger beroepsonderwijs
- mbo** middelbaar beroepsonderwijs
- ou** open universiteit
- pro** praktijkonderwijs
- sbao** speciaal basisonderwijs
- so** speciaal onderwijs
- vmbo** voorbereidend middelbaar beroepsonderwijs
- vo** voortgezet onderwijs
- vso** voortgezet speciaal onderwijs
- vve** voor- en vroegschoolse educatie
- vwo** voorbereidend wetenschappelijk onderwijs
- wo** wetenschappelijk onderwijs

Kerncijfers

2007-2011

Onderwijs, Cultuur en Wetenschap

Deze publicatie is samengesteld door de directie Kennis van het Ministerie van Onderwijs, Cultuur en Wetenschap.

Voor vragen en/of opmerkingen kunt u terecht bij:

- Priscilla Middleton (070 4123625; p.s.middleton@minocw.nl)
- Linda Slikkerveen (070 4123485; l.slikkerveen@minocw.nl)

Voorwoord

Voor u ligt de zestiende editie van 'Kerncijfers OCW'. Het Ministerie van Onderwijs, Cultuur en Wetenschap presenteert in deze publicatie de meest recente cijfers over de resultaten en de stand van zaken op de beleidsterreinen. De ontwikkelingen in onderwijs, cultuur en wetenschap worden hiermee kwantitatief in beeld gebracht en voorzien van een korte beschrijvende analyse. Kerncijfers 2007-2011 bevat een aantal vaste hoofdstukken met informatie over onderwijs, studiefinanciering, cultuur en media, emancipatie en wetenschap. Per onderwijssector zijn gegevens te vinden over deelnemers, instellingen, personeel, resultaten en uitgaven. Daarnaast zijn themaparagrafen opgenomen zoals "Voortijdig schoolverlaters", "Passend onderwijs" en "Analyses van schoolloopbanen". Nieuwe thema's dit jaar zijn "Analyse doorstroom vmbo, mbo, hbo" en "Analyse zittenblijvers". In het hoofdstuk 'Onderwijs internationaal' wordt het Nederlandse onderwijs in internationaal perspectief getoond. Daarbij wordt dit jaar opnieuw aandacht geschonken aan de opbrengst van het Nederlands onderwijs voor een aantal belangrijke prestatieindicatoren ten opzichte van de top 5 best presterende landen. Ook de gegevens over het groene onderwijs van het ministerie van Economische Zaken, Landbouw en Innovatie (EL&I) zijn opgenomen. Bijdragen van het Centraal Bureau voor de Statistiek (CBS) verdiepen het inzicht in onder andere de situatie van de allochtone leerlingen, de aansluiting tussen opleiding en arbeidsmarkt, het niet-bekostigd onderwijs en het hoger onderwijs in internationaal perspectief. In het hoofdstuk Cultuur en Media komt een uitgebreid aanbod cultuuruitingen voor het voetlicht, zo worden gegevens over de Nederlandse film, het aantal bezoeken binnen de podiumkunsten, de pers en omroep, openbare bibliotheken en cultureel erfgoed gepresenteerd. In het hoofdstuk emancipatie zijn onder andere paragrafen opgenomen over vrouwenemancipatie en genderverschillen in het onderwijs. Tot slot geven wij u een beeld van de stand van het wetenschappelijk onderzoek, waarbij onderwerpen als personeel en onderzoekers, universitair onderzoek en internationaal wetenschap aan bod komen. Kerncijfers biedt u met al deze bijdragen een breed cijfermatig inzicht in de actuele (beleids)ontwikkelingen binnen onderwijs, cultuur en wetenschap. Het is daarmee een onmisbaar instrument voor iedereen die zich met de beleidsterreinen van OCW bezighoudt, en wordt mede daarom als bijlage en verantwoordingsinstrument bij het departementaal jaarverslag uitgebracht. Ook over de grens is er behoefte aan: 'Key figures 2007-2011', de engelse versie van Kerncijfers, verschijnt in juli.

De minister van Onderwijs, Cultuur en Wetenschap,



Marja van Bijsterveldt - Vliegthart

Inhoud en leeswijzer

In Kerncijfers 2007-2011 vindt u de belangrijkste ontwikkelingen van onderwijs, cultuur en wetenschap in cijfers.

Het eerste hoofdstuk toont kort enkele kengetallen van de verschillende beleidsterreinen van OCW. Het daaropvolgende hoofdstuk 'Onderwijs nationaal' geeft een samenvattend beeld van de belangrijkste ontwikkelingen in het Nederlandse onderwijsstelsel. Cijfers over de deelname aan het onderwijs, de deelnemersstromen door het onderwijs, uitgaven en het opleidingsniveau van de bevolking komen hier aan bod. Daarnaast bevat dit hoofdstuk een aantal themaparagrafen, 'Voortijdig schoolverlaters', 'Schoolgrootte', 'Niet-bekostigd onderwijs', 'Passend onderwijs', 'Analyse schoolloopbanen', 'Analyse Zittenblijvers', 'Brugklasanalyse', 'Het verband tussen het onderwijsniveau en het inkomen van de ouders' en 'Analyse doorstroom vmbo-mbo-hbo'.

Het hoofdstuk 'Onderwijs internationaal' toont het Nederlandse onderwijs in internationaal perspectief. Aan de hand van aspecten zoals onder andere onderwijsdeelname, mobiliteit van docenten en leerlingen, vaardigheden internationaal, opleidingsniveau van de bevolking en de uitgaven internationaal wordt duidelijk hoe het Nederlandse onderwijs er internationaal voor staat. Hierbij schenken we ook aandacht aan de opbrengst van het Nederlands onderwijs voor een aantal belangrijke prestatieindicatoren ten opzichte van de top 5 best presterende landen.

In de hoofdstukken die volgen treft u cijfers aan over de afzonderlijke onderwijssectoren en over studiefinanciering. In de laatste hoofdstukken komen de beleidsterreinen cultuur en media, wetenschap en emancipatie aan de orde. In het hoofdstuk 'Emancipatie' vindt u onder andere gegevens over het emancipatiebeleid voor homo's, vrouwen en allochtone vrouwen. Het slothoofdstuk bevat informatie over het groene onderwijs.

In de bijlagen vindt u een algemene technische toelichting op de cijfers. Naast een aansluittabel die de samenhang verklaart tussen de door OCW en CBS/OESO gehanteerde definities voor de uitgaven, vindt u daar een toelichting over de verschillen en overeenkomsten in de cijfers en indeling van OCW en CBS over het hoger onderwijs. Verder staat in de bijlage een lijst van de opgenomen figuren, tabellen, afkortingen en een trefwoordenregister.

Inhoudsopgave Kerncijfers 2007 - 2011 OCW

Voorwoord Inhoud en leeswijzer	3		
Inhoudsopgave	4		
1. Onderwijs, Cultuur en Wetenschap in het kort	6		
2. Onderwijs nationaal			
- Het Nederlandse onderwijs	8		
- Leerlingen en studenten	10		
- Opleidingsniveau en arbeidsmarkt	16		
- Instellingen en personeel	18		
- Uitgaven	24		
- Schoolgrootte	28		
- Analyse schoolloopbanen	30		
- Analyse zittenblijvers	32		
- Analyse schoolloopbanen in het mbo	34		
- Verband onderwijsniveau – inkomen en etniciteit	36		
- Brugklasanalyse	38		
- Analyse doorstroom vmbo-mbo-hbo	40		
- Passend onderwijs	42		
- Zorgadviesteams	44		
- Voortijdig schoolverlaters	46		
- Samenhang tussen vsv-indicatoren	52		
- Niet-bekostigd onderwijs	54		
- Leven lang leren	56		
3. Onderwijs internationaal			
- EU-doelstellingen	58		
- Deelname internationaal	60		
- Mobiliteit primair, voortgezet en beroepsonderwijs	62		
- Mobiliteit hoger onderwijs	64		
- Vaardigheden internationaal	66		
- Opbrengsten van onderwijs in de kenniseconomie	70		
- Opleidingsniveau en arbeidsmarkt internationaal	72		
- Personeel internationaal	74		
- Uitgaven internationaal	76		
- Hoger onderwijs internationaal	78		
- Leraren in Europa	80		
4. Primair onderwijs			
- Stelsel en financiën po		82	
- Financiën van instellingen po		84	
- Leerlingen po		86	
- Stromen po		88	
- Instellingen po		90	
- Personeel en arbeidsmarkt po		92	
- Voor- en vroegschoolse educatie (vve)		94	
5. Voortgezet onderwijs			
- Stelsel en financiën vo		96	
- Financiën van instellingen vo		98	
- Leerlingen vo		100	
- Stromen en rendement vo		102	
- Instellingen en personeel vo		106	
- Profielkeuze vo		108	
- Vo-stromen naar kenmerken van het huishouden		110	
- Allochtone leerlingen in het vo		112	
6. Beroepsonderwijs en volwasseneneducatie			
- Stelsel en financiën bve		114	
- Financiën van instellingen bve		116	
- Studenten bve		118	
- Stromen en rendement bve		120	
- Instellingen en personeel bve		122	
- Arbeidsmarktpositie mbo-schoolverlaters		124	
- Allochtone deelnemers in het mbo		126	
7. Hoger beroepsonderwijs			
- Stelsel en financiën hbo		128	
- Financiën van instellingen hbo		130	
- Studenten hbo		132	
- Verblijfsduur en rendement hbo		134	
- Instellingen en personeel hbo		136	
- Aansluiting vooropleiding hbo		138	

8. Wetenschappelijk onderwijs

- Stelsel en financiën wo	140
- Financiën van instellingen wo	142
- Studenten wo	144
- Verblijfsduur en rendement wo	146
- Instellingen en personeel wo	148
- Allochtonen in het hoger onderwijs	150

9. Studiefinanciering

- Stelsel en financiën studiefinanciering	152
- Studiefinanciering: voor mbo en ho	154
- Studiefinanciering: gerechtigden	156
- Lenen en bijverdienen	158
- Wet tegemoetkoming onderwijsbijdragen en schoolkosten	160
- Les – en cursusgeld/collegegeld	162

10. Cultuur en Media

- Stelsel en financiën cultuur en media	164
- Kunsten	166
- Kunsten: film	168
- Media	170
- Letteren en bibliotheken	172
- Cultureel erfgoed	174

11. Wetenschap

- Stelsel en financiën wetenschap	176
- Financiën van instellingen wetenschap	178
- Personeel en onderzoekers wetenschap	180
- Universitair onderzoek	182
- NWO en KNAW wetenschap	184
- Internationalisering wetenschap	186
- Internationaal wetenschap	188

12. Emancipatie

- Emancipatie	192
---------------	-----

13. Groen onderwijs (EL&I)

- Stelsel en financiën groen onderwijs	198
- Deelnemers en instellingen groen onderwijs	200

Bijlagen

- OCW-uitgaven en nationale context	204
- Onderwijsuitgaven (inter-) nationaal gezien	206
- Cijfers en indeling hoger onderwijs	208
- Toelichting en begrippen	210
- Lijst van figuren	226
- Lijst van tabellen	232
- Lijst van afkortingen	236
- Trefwoorden	240

Onderwijs, Cultuur en Wetenschap in het kort

Onderwijs

De afgelopen jaren is het aantal onderwijsdeelnemers sterk gegroeid. In totaal volgden in het schooljaar 2011/12 bijna 3,8 miljoen mensen het door de overheid bekostigde onderwijs. Het onderwijs op bijna 8.200 scholen biedt hen de kans hun eigen mogelijkheden te ontdekken, te ontplooiën en te gebruiken. Het aantal leerlingen en studenten dat een diploma haalde, is de laatste jaren opgelopen tot 441 duizend in 2011. De OCW-uitgaven aan onderwijs bedroegen in hetzelfde schooljaar ruim 26 miljard euro en de EL&I-uitgaven ruim 0,7 miljard euro. De uitgaven aan studiefinanciering – 4,2 miljard euro – zijn hierin niet begrepen. Het door OCW-bekostigde onderwijs telt bijna 320 duizend fulltime arbeidsplaatsen.

Cultuur en Media

OCW bevordert een breed aanbod van cultuur en stimuleert dat meer mensen cultuur bezoeken. De OCW-uitgaven aan kunsten en cultuur blijven vrijwel stabiel voor de subsidieplanperiode 2009-2012. Kleine wijzigingen worden veroorzaakt door programma's, incidentele subsidies (bijvoorbeeld de 'matchingsregeling' voor eigen inkomsten in 2010) of loon- en prijsbijstelling.

In 2010 bezochten 3,4 miljoen mensen de Rijksgesubsidieerde podiumkunsten in Nederland. Er werden in dat jaar bijna 16 duizend voorstellingen opgevoerd in Nederland. Dit betekent een stijging van 19 procent ten opzichte van het voorgaande jaar. Het is niet ongebruikelijk dat het aantal uitvoeringen en bezoeken van instellingen schommelt van jaar tot jaar, afhankelijk van de programmering. In 2011 bedroegen de OCW-uitgaven aan podiumkunsten 245 miljoen euro (inclusief Fonds Podiumkunsten).

In 2010 registreerden de 30 Rijksgesubsidieerde musea 5,5 miljoen bezoeken. Deze musea hebben in 2010 ruim 200 miljoen euro via OCW ontvangen. De OCW-uitgaven aan musea in 2011 bedroegen 189,8 miljoen euro. Daarnaast beschikt de Mondriaanstichting over een klein budget voor musea en erfgoed (circa 6 miljoen euro).

De publieke omroepen hadden in 2011 een kijktiendaandeel (tussen 18 en 24 uur) van ruim 34 procent. De OCW-uitgaven voor de landelijke omroepen bedroegen 747 miljoen euro in 2011.

Wetenschap

OCW bevordert een onderzoeksklimaat waarin onderzoekers optimaal kunnen presteren, leidend tot hoge wetenschappelijke prestaties en een bijdrage aan de kennissamenleving en maatschappelijke vragen. Resultaat is dat in 2010 bijna 65 duizend wetenschappelijke publicaties en bijna 13 duizend vakpublicaties vanuit de universiteiten verschenen, en er 3,7 duizend promoties plaatsvonden. Bij instellingen voor hoger onderwijs waren in 2010 35 duizend fte aan personeel betrokken bij Research en Development (R&D). Bij onderzoekinstellingen ging dat om circa 11 duizend. De OCW-uitgaven voor 'Onderzoek en wetenschapsbeleid' bedroegen 910 miljoen euro in 2011. Dit is exclusief de financiering van wetenschappelijk onderzoek via de universiteiten.

Kinderopvang en Emancipatie

Het beleidsterrein kinderopvang is vanaf 2011 weer overgegaan naar SZW. Het beleidsterrein kwam in 2006 van SZW naar OCW en vanaf 2007 werden de uitgaven voor kinderopvang verantwoord in het jaarverslag van OCW. Hier heeft het tot 2010 gestaan. Het beleidsterrein emancipatie is ook in 2006 overgegaan naar OCW, waar het nog steeds zit.

De uitgaven voor kinderopvang zijn niet zichtbaar in onderstaande figuur. Dit om een verkeerd beeld tegen te gaan. De uitgavenreeks voor kinderopvang is wel zichtbaar in tabel 1.3.

Figuur 1.1 | Gesaldeerde uitgaven OCW

Per hoofdtaak, inclusief overige uitgaven (x € 1 mld)

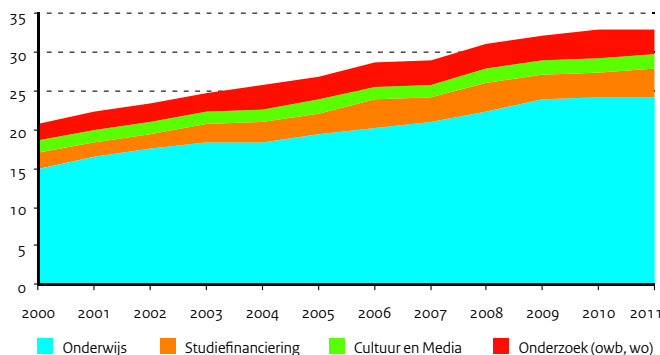

Bron

Diverse bronnen; zie volgende hoofdstukken

Toelichting

- Onderwijs:
 - Inclusief groen onderwijs
 - mbo: gediplomeerden van alle niveaus
 - De uitstroombcijfers met diploma zijn exclusief de stroom vanuit vavo
 - Zie bijlage Toelichting en Begrippen, deel C

Bron

Diverse bronnen; zie volgende hoofdstukken

Toelichting

- Exclusief groen onderwijs

Bron

Jaarverslagen OCW

Toelichting

- OCW-uitgaven: afgeleid van tabel 1.4.1
- Overige uitgaven: Overige programma uitgaven, Ministerie Algemeen en Overige niet-beleidsartikelen

Tabel 1.1 | Resultaten

	2007	2008	2009	2010	2011
Onderwijs (aantal x 1.000)					
Deelnemers	3.705,2	3.722,5	3.760,8	3.785,2	3.776,4
Gediplomeerden vo. mbo. hbo en wo	418,8	424,5	432,0	440,1	441,0
Uitstroom uit onderwijs met diploma vo. mbo. hbo en wo	182,9	187,8	189,8	198,4	199,4
Cultuur en Media					
Bezoeken podiumkunsten (NED) (aantal x 1.000)	3.330	3.085	3.340	3.411	--
Bezoeken gesubsidieerde musea (aantal x 1.000)	5.684	5.522	5.556	5.512	--
Kijktijdaandeel publieke omroep (in procenten)	33,1	37,3	36,8	37,6	34,4
Wetenschap (universiteiten, aantal)					
Wetenschappelijke publicaties	60.803	63.822	61.794	64.839	--
Dissertaties	3.187	3.254	3.537	3.700	--
Vakpublicaties	12.884	13.294	13.819	12.732	--

Tabel 1.2 | Instellingen en personeel

	2007	2008	2009	2010	2011
Onderwijs (aantal)					
Instellingen	8.292	8.283	8.266	8.231	8.185
Personeel (fte's x 1.000)	320,5	322,3	328,2	328,0	319,3
Cultuur en Media (aantal)					
Musea gesubsidieerd	30	30	30	30	30
Gezelschappen	191	191	158	158	--
Wetenschap (fte's x 1.000)					
R&D personeel ho	32,4	33,2	34,1	35,0	--
R&D personeel onderzoekinstellingen	12,1	12,2	11,4	11,4	--

Tabel 1.3 | Uitgaven (x € 1 mln)

	2007	2008	2009	2010	2011
OCW-uitgaven					
Onderwijs	23.345,6	24.646,8	25.978,7	26.259,7	26.454,8
Studiefinanciering	3.550,2	4.060,1	3.786,8	3.917,4	4.248,8
Kinderopvang	2.064,2	2.838,1	3.078,8	3.352,8	,
Cultuur en media	1.657,6	1.834,9	1.836,8	1.892,9	1.843,6
Onderzoek en wetenschapsbeleid	971,9	1.018,3	1.167,4	1.235,0	909,8
Overige uitgaven	331,0	334,6	437,0	441,1	507,3
EL&I-uitgaven voor onderwijs	691,5	723,9	755,7	756,3	761,6

Het Nederlandse onderwijs

Het Nederlandse onderwijsstelsel

Voor kinderen jonger dan de leerplichtige leeftijd zijn er in Nederland beperkte voorzieningen voor voor- en vroegschoolse educatie. Deze voorzieningen richten zich op kinderen van 2,5 tot en met 5 jaar die een risico lopen op een onderwijsachterstand. Vanaf het vierde levensjaar gaan de meeste kinderen naar de basisschool, welke uit 8 leerjaren bestaat. Voor leerlingen die specialistische zorg en ondersteuning nodig hebben, bestaan het speciaal basisonderwijs en het (voortgezet) speciaal onderwijs.

Op gemiddeld 12-jarige leeftijd gaan kinderen naar het voortgezet onderwijs (vo). Het vo bestaat uit drie niveaus waar kinderen naar toe kunnen gaan, dit zijn: het voorbereidend middelbaar beroepsonderwijs (vmbo), het hoger algemeen voortgezet onderwijs (havo) of het voorbereidend wetenschappelijk onderwijs (vwo). Leerlingen hebben ook de optie om door te stromen naar het praktijkonderwijs (pro) of het voortgezet speciaal onderwijs (vso). Na het speciaal (basis-)onderwijs stromen de meeste leerlingen door naar het vmbo en het pro.

Binnen het vmbo bestaan vier leerwegen; basisberoepsgerichte leerweg (bl), kaderberoepsgerichte leerweg (kl), gemengde leerweg (gl) en de theoretische leerweg (tl, vergelijkbaar met voorheen het mavo).

Na het vmbo kunnen leerlingen, gemiddeld op 16-jarige leeftijd, voor het middelbaar beroepsonderwijs kiezen. Gediplomeerden van de theoretische leerweg kunnen ook doorstromen naar het havo.

Het havo is bedoeld als voorbereiding op het hoger beroepsonderwijs. Het vwo is bedoeld als voorbereiding op het wetenschappelijk onderwijs. In de praktijk stromen vwo-gediplomeerden ook door naar het hbo.

Er is een verschil in duur tussen de onderwijssoorten. Het vmbo duurt 4 jaar, het havo 5 jaar en het vwo 6 jaar.

Het mbo bestaat uit de beroepsopleidende leerweg (bol) en de beroeps-begeleidende leerweg (bbl). Er zijn 4 kwalificatieniveaus: assistentopleiding (niveau 1), basisberoepsopleiding (niveau 2), vakopleiding (niveau 3) en middenkader- en specialistenopleiding (niveau 4). De maximale opleidingsduur is 4 jaar.

Het hbo leidt in 4 jaar op tot een bachelordiploma. In het wo kan in 3 jaar een bachelordiploma behaald worden. De masteropleiding in het wo duurt 1 of 2 jaar.

Van elke honderd kinderen stromen er rond 12-jarige leeftijd circa 95 door naar regulier voortgezet onderwijs, 41 komen er daarna direct in het havo/vwo terecht en 53 in het vmbo. Daarna stromen deze leerlingen door naar mbo, hbo of wo, eventueel via een omwegtraject. Uiteindelijk behalen van elke honderd kinderen er circa 11 een wo-diploma en 25 een hbo-diploma; 19 van de honderd kinderen behalen een startkwalificatie in het mbo, d.w.z. een mbo-diploma in niveau 2 of hoger.

Beeld van het stelsel

Naast indicatoren gericht op de inrichting en toerusting van het stelsel toont deze paragraaf een aantal indicatoren die een beeld geven van de kwaliteit en de prestaties van het onderwijsstelsel. Deze omvatten:

- de uitgaven aan onderwijsinstelling en per deelnemer in internationaal perspectief;
- de toezichtsarrangementen (oordeel Inspectie van het Onderwijs);
- doorstroom van gediplomeerden;
- de aansluiting tussen onderwijs en arbeidsmarkt;
- de situatie op de arbeidsmarkt voor leraren.

Figuur 2.1 | Stromen in het Nederlandse onderwijs

In procenten van een cohort uitstromende basisonderwijsleerlingen, 2010

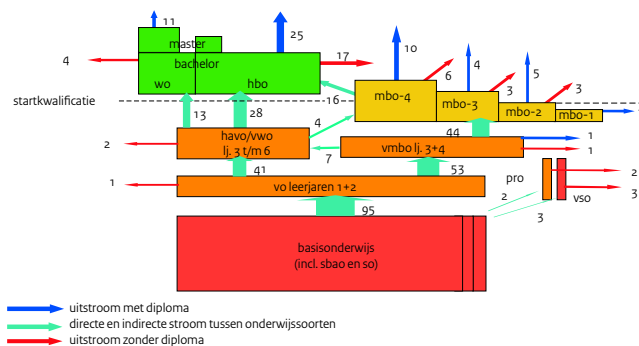

Figuur 2.2 | Uitgaven aan onderwijsinstellingen

Per deelnemer, gerelateerd aan het BBP per hoofd van de bevolking, 2008

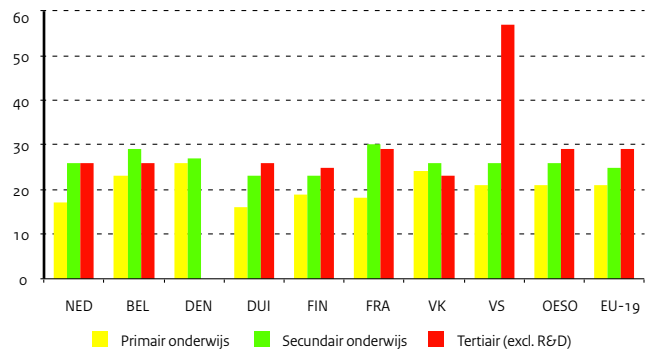

Figuur 2.3 | Toezichtsarrangementen basisonderwijs, 2011

Percentage po scholen naar oordeel inspectie



Figuur 2.4 | Toezichtsarrangementen vo, 2011

Percentage vo scholen naar oordeel inspectie

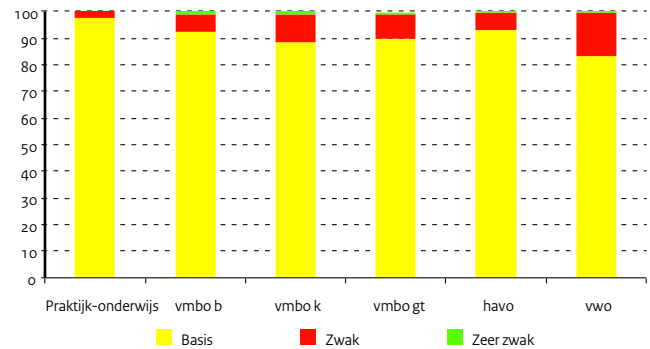

Figuur 2.5 | Toezichtsarrangementen mbo, 2011

Percentage mbo scholen naar oordeel inspectie

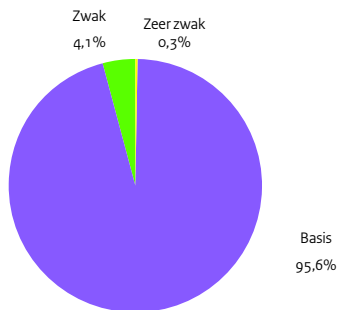

Figuur 2.6 | Aansluiting onderwijs - arbeidsmarkt

Percentage afgestudeerden dat aangeeft dat de opleiding voldoende basis was

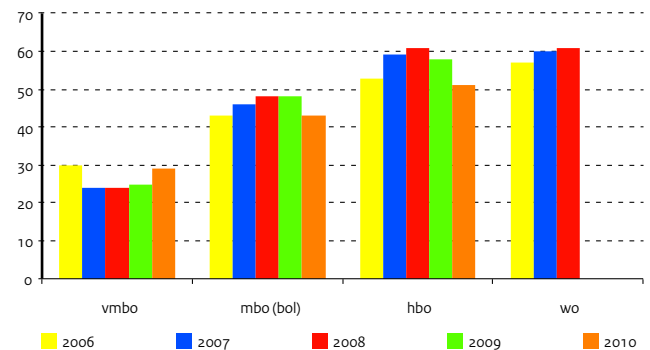

Figuur 2.7 | Doorlopende leerlijn

Procentuele verdeling van gediplomeerden naar bestemming

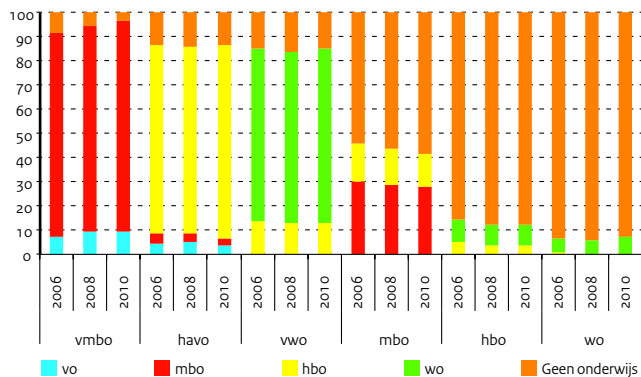

Figuur 2.8 | Openstaande vacatures

Aantal vacatures voor leraren en directiepersoneel (gem. per beëindigd schooljaar in fte)

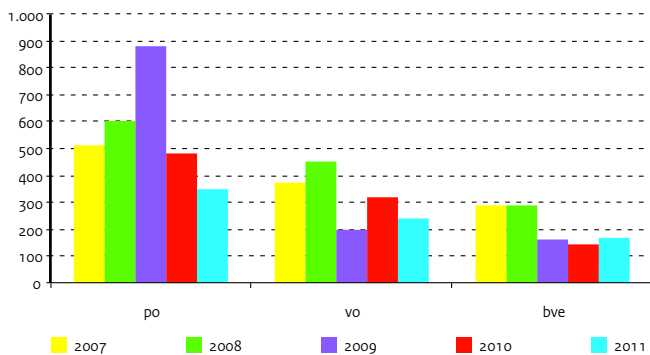

Leerlingen en studenten

Deelname aan onderwijs

Het aantal leerlingen, deelnemers en studenten dat in 2011 deelnam aan het door de ministeries van OCW en EL&I bekostigde onderwijs was bijna 3,8 miljoen. Tussen 1990 en 2011 is er een grote toename in onderwijsdeelname per leeftijdscategorie vooral rond 20-jarige leeftijd. In 1990 nam bijna 46 procent van de 20-jarigen deel aan het onderwijs, in 2011 is dit gestegen naar ruim 69 procent. Ruim 1,6 miljoen leerlingen namen in 2011 deel aan het primair onderwijs (po) en 950 duizend leerlingen aan het voortgezet onderwijs (vo). De deelname aan het primair onderwijs bleef redelijk stabiel, maar begint nu te dalen als gevolg van de geboortedaling. Het aantal leerlingen in het voortgezet onderwijs daalde vanaf 2007, maar is sinds de afgelopen twee jaren weer aan het stijgen. De deelname aan het po en vo wordt voornamelijk bepaald door demografische factoren.

De laatste jaren heeft er een groei plaatsgevonden in het mbo. In 2007 telde het mbo bijna 503 duizend deelnemers; in 2010 nam dit toe tot meer dan 525 duizend deelnemers. Dat is een stijging van 4,4 procent. In 2011 is het aantal mbo deelnemers echter weer gedaald naar ruim 515 duizend.

De stijging in deelname is ook sterk te zien in het hoger beroepsonderwijs (hbo) en het wetenschappelijk onderwijs (wo). In 2007 namen 374 duizend studenten deel aan het hbo en ruim 211 duizend studenten aan het wo.

In 2011 zijn deze aantallen toegenomen tot respectievelijk ruim 423 en 244 duizend studenten. Binnen het hbo is de deelname aan het deeltijdonderwijs in 2011 ten opzichte van 2010 gedaald met bijna 6 procent. De deelname aan voltijdonderwijs is gestegen met 3 procent.

Nederlanders blijven doorleren na het afsluiten van het reguliere onderwijs. Dit wordt verder uitgewerkt in de paragraaf over Leven lang leren in hoofdstuk 2. Naast het door de ministeries van OCW en EL&I bekostigde onderwijs wordt er ook onderwijs verzorgd door particuliere instellingen.

Dit thema is verder uitgewerkt in de CBS-bijdrage 'Niet-bekostigd onderwijs' in hoofdstuk 2.

Zorgleerlingen

Het speciaal onderwijs en voortgezet speciaal onderwijs (so en vso) zijn andere mogelijke richtingen voor kinderen met extra zorgbehoeften. De deelname aan het sbao is gedaald van bijna 45 duizend leerlingen in 2007 naar bijna 42 duizend leerlingen in 2011. Ook de deelname aan het so is gedaald in deze periode van 36,4 naar 34,3 duizend leerlingen. Het aantal vso-leerlingen is daarentegen fors gestegen van ongeveer 28 duizend in 2007 naar bijna 36 duizend leerlingen in 2011. Het aantal leerlingen met leerlinggebonden financiering in het vo is toegenomen van 13 duizend leerlingen in 2007 naar 18,5 duizend leerlingen in 2011. Het aantal lgf leerlingen in het (s)bao schommelt in de jaren 2007 tot en met 2011 rond de 21 duizend leerlingen.

Voor leerlingen die extra steun en ondersteuning nodig hebben, bestaat er de leerlinggebonden financiering (lgf, ook wel rugzak genoemd). Hierdoor kunnen zij naar het reguliere onderwijs of het speciaal basisonderwijs (sbao).

Het aantal leerlingen in het praktijkonderwijs (pro) en leerwegondersteunend onderwijs (lwoo) is tot en met 2007 gegroeid. In 2007 zaten 129 duizend leerlingen in het pro en lwoo (inclusief groen onderwijs), in 2011 is dit echter gedaald naar ruim 126 duizend leerlingen.

Figuur 2.9 | Ontwikkeling van het aantal deelnemers

Onderwijsdeelnemers (index 1995 = 100) per sector (incl. groen onderwijs)

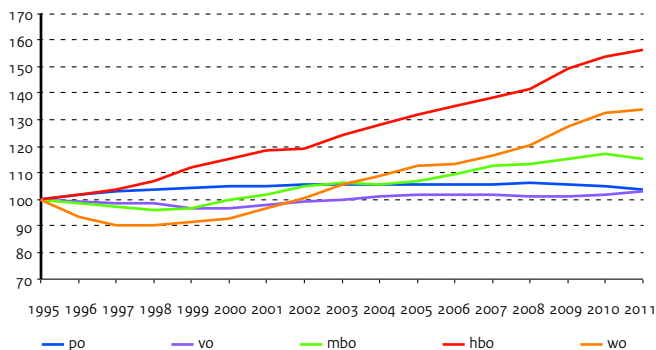

Figuur 2.10 | Onderwijsdeelname naar leeftijd in Nederland

Deelname aan bekostigd onderwijs als percentage van de totale bevolking

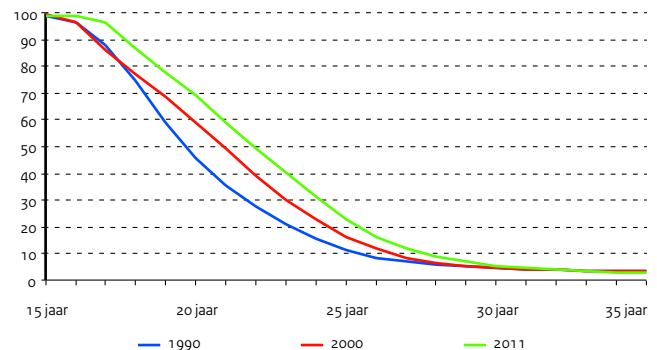

Bron

OCW (DUO)

Toelichting

- Peildatum 1 oktober
- Aantal leerlingen bao inclusief trekkende bevolking; aantal leerlingen so en vso is inclusief onbezette plaatsen
- Aantallen hbo omvatten alle ingeschrevenen (bachelor- en masterstudenten); vt (voltijd) en dt (deeltijd) zijn inclusief hbo groen
- Aantallen wo incl. extranei en deeltijdstudenten

Tabel 2.1 | Onderwijsdeelnemers (aantal x 1.000)

	2007	2008	2009	2010	2011
Totaal	3.705,2	3.722,6	3.760,8	3.785,4	3.776,4
Totaal po	1.661,9	1.663,8	1.659,2	1.647,0	1.629,6
bao	1.552,3	1.553,4	1.548,3	1.535,3	1.517,7
sbao	44,9	44,1	43,3	42,8	41,8
so	36,4	34,4	34,2	34,2	34,3
vso	28,2	31,9	33,4	34,6	35,9
Totaal vo	941,3	934,6	935,0	939,9	949,8
brugjaar 1+2	326,9	324,3	327,4	332,6	340,0
vmbo	158,6	153,2	149,4	146,7	148,4
havo	145,3	145,7	149,4	151,2	152,9
vwo	161,2	164,4	163,7	164,7	163,8
zorg (pro en lwoo)	113,8	112,6	112,2	112,9	112,9
vmbo-groen	20,2	19,7	19,0	18,3	18,4
lwoo-groen	15,2	14,7	14,0	13,6	13,3
Totaal vavo	13,5	15,4	17,1	16,5	14,8
Totaal mbo	503,3	506,7	515,5	525,3	515,4
bbl	147,0	156,8	155,4	157,6	147,3
bol-vt	319,0	313,2	322,0	328,7	330,0
bol-dt	11,1	9,6	8,7	8,9	7,6
bol-groen	17,0	16,9	17,7	18,6	18,6
bbl-groen	9,2	10,2	11,7	11,5	11,9
Totaal hbo	373,8	382,9	402,4	415,9	423,1
hbo-vt	312,7	321,4	338,7	351,8	362,7
hbo-dt	61,1	61,5	63,8	64,1	60,4
waarvan hbo-groen	(8,0)	(8,0)	(8,5)	(8,9)	(9,1)
Totaal wo	211,4	219,1	231,7	240,8	243,7
wo	206,7	214,0	226,0	234,4	236,7
wo-groen	4,7	5,2	5,7	6,4	7,0

Bron

OCW (DUO)

Toelichting

- Leerlingen die vanuit een expertisecentrum begeleid worden

Tabel 2.2 | Aantal leerlingen met leerlinggebonden financiering (x 1.000)

	2007	2008	2009	2010	2011
In het (s)bao	21,3	22,1	21,8	21,1	20,6
In het vo	13,1	14,5	15,8	15,7	18,5

Leerlingen en studenten

Verdeling derde leerjaar voortgezet onderwijs

Nederland kent twee hoofdroutes om via het voortgezet onderwijs (vo), onderwijs te volgen in het mbo of ho. Dit zijn de route vmbo-mbo en de route havo/vwo-hbo/wo. Veelal kiezen de leerlingen na de eerste twee leerjaren van het vo één van de twee routes. Deze keuze bepaalt in belangrijke mate de leerloopbaan van leerlingen en daarmee ook het uiteindelijke opleidingsniveau dat een leerling zal behalen.

Leerlingen in het derde leerjaar vo zitten in het vmbo, het havo/vwo of behoren tot de categorie zorgleerlingen. In het laatste geval nemen zij deel aan het voortgezet speciaal onderwijs (vso), het praktijkonderwijs (pro) of krijgen zij leerwegondersteunend onderwijs (lwoo). Dit laatste in combinatie met een van de reguliere vormen van vmbo. Het aandeel zorgleerlingen is de laatste jaren bijna verdubbeld, van 9,3 procent in 1990 naar 17,3 procent in 2011. Het aandeel vmbo-leerlingen (exclusief lwoo) in het derde leerjaar van het vo was ruim 58 procent in 1990. In 2011 is dit aandeel gedaald naar minder dan 39 procent. Het aandeel vmbo-leerlingen is voor het eerst sinds jaren niet verder gedaald. In het derde leerjaar van het vo was het aandeel havo/vwo-leerlingen in 1990 ruim 32 procent. In 2011 is dit toegenomen naar 44 procent.

Per schoolsoort varieert de verdeling van jongens en meisjes. In het vso, pro en lwoo stijgt het percentage meisjes tussen 1990 en 2007 opvallend. Daarna blijft het redelijk constant. In 1990 was de verhouding in het vso, pro en lwoo tussen jongens en meisjes 64:36. In 2011 bedraagt de verhouding 57:43. Ondanks de toename van het aandeel meisjes vormen de jongens in dit type onderwijs nog de meerderheid. In het derde leerjaar van het vmbo (exclusief lwoo) is het aandeel meisjes 48 procent in 2011, dit is al jaren min of meer constant. In het totaal van havo-3 en vwo-3 vormen meisjes de meerderheid met een aandeel van 52 procent in 2011.

Figuur 2.11 | Verdeling in het 3e leerjaar vo

In procenten van het totaal aantal leerlingen (incl. groen onderwijs)

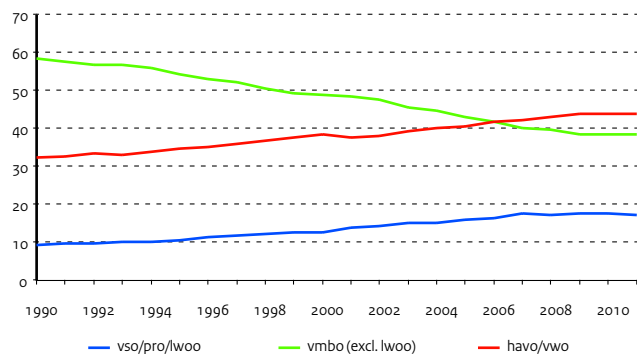

Ook deze verhouding is al jaren min of meer constant. Opvallend is echter dat sinds 1990 het aandeel jongens op de havo sneller is gegroeid dan het aandeel meisjes. In vwo-3 is dit juist andersom.

Deelnemersstromen binnen het onderwijs

Deze paragraaf beschrijft de deelnemersstromen tussen twee opeenvolgende schooljaren (de directe doorstroom).

In 2011 zijn bijna 193 duizend leerlingen uit het voortgezet onderwijs (vo) uitgestroomd (met en zonder diploma). Daarvan is 50 procent doorgestroomd naar het middelbaar beroepsonderwijs (mbo), bijna 20 procent naar het hoger beroepsonderwijs (hbo) en 12 procent naar het wetenschappelijk onderwijs (wo). De overige leerlingen zijn voor het grootste gedeelte uit het bekostigde onderwijs gestroomd en een klein gedeelte is teruggeplaatst in het voortgezet speciaal onderwijs.

In 2011 stroomt van de vmbo-ge diplomaerden 77,7 procent door naar de beroepsopleidende leerweg (bol) in het mbo en bijna 10 procent naar de beroepsbegeleidende leerweg (bbl). Van de havo/vwo-ge diplomaerden stroomt 81 procent door naar het hoger onderwijs.

Van de 196 duizend deelnemers die het mbo in 2011 hebben verlaten (met en zonder diploma) is bijna 12 procent doorgestroomd naar het hbo. De rest volgde het jaar erop geen bekostigd onderwijs meer. Dit afgelopen jaar stroomden relatief minder leerlingen door van het mbo naar het hbo. Het mbo, hbo en wo gelden veelal als eindonderwijs. Toch blijkt dat bijna 8 procent van de hbo-afgestudeerden verder studeert in hbo of wo.

Figuur 2.12 | Deelnemersstromen naar vervolgonderwijs

In procenten van ge diplomaerden uit voorafgaand onderwijs (incl. groen onderwijs)

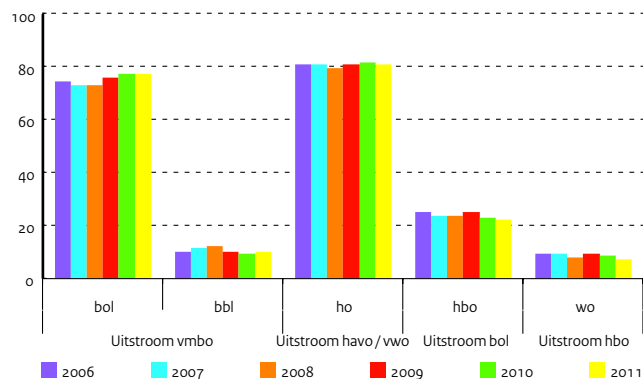

Bron

OCW (DUO)

Toelichting

- Inclusief groen onderwijs en exclusief vavo
- vso en pro: 15-jarige leerlingen
- pro: t/m 2001 svo mlk (15 jr)
- lwoo: t/m 1999 leerlingen uit ivbo, voor 2002 leerlingen uit svo lom (15 jr)
- Brugjaar havo/vwo bij havo opgeteld

Tabel 2.3 | Deelname derde leerjaar vo naar geslacht (aantal x 1.000)

		1990	2000	2007	2008	2009	2010	2011
Totaal		203,1	203,8	208,8	207,9	205,8	203,6	206,9
vso (15 jr)	Jongens	1,2	2,2	3,8	4,1	4,2	4,3	4,6
	Meisjes	0,6	1,0	1,6	1,7	1,8	1,8	1,7
pro (15 jr)	Jongens	1,4	2,4	3,5	3,3	3,3	3,1	3,2
	Meisjes	0,8	1,4	2,4	2,3	2,3	2,2	2,1
lwoo	Jongens	9,5	11,8	13,2	12,9	12,9	12,8	12,6
	Meisjes	5,4	7,5	12,2	11,9	11,6	11,5	11,7
vmbo (excl. lwoo)	Jongens	62,3	51,7	44,7	43,8	42,1	41,3	41,9
	Meisjes	56,2	47,7	39,2	38,6	37,5	37,1	38,1
havo	Jongens	16,3	20,1	22,9	22,8	23,2	23,0	23,7
	Meisjes	18,3	22,3	23,5	23,6	24,2	23,8	24,5
vwo	Jongens	15,1	16,1	19,1	19,6	19,9	20,0	20,3
	Meisjes	16,1	19,6	22,7	23,2	22,8	22,7	22,8

Bron

OCW (DUO: Onderwijsmatrices)

Toelichting

- Cijfers betreffen zowel gediplomeerden als ongediplomeerden
- Stromen tussen onderwijssectoren zijn alleen directe stromen
- Kleine stromen tussen onderwijssectoren zijn niet opgenomen: bijv. van mbo naar vo
- Inclusief groen onderwijs
- Stromen van en naar educatie zijn opgenomen onder geen onderwijs
- Zie bijlage Toelichting en Begrippen, deel C
- Het vso valt onder po

Tabel 2.4 | Stromen tussen onderwijssoorten (aantal x 1.000)

Van	Naar	po	vo	mbo	hbo	wo	Geen onderwijs
po	2008		187,8	0,9			14,4
	2009		190,3	1,1			14,0
	2010		192,9	2,0			12,5
	2011		198,3	2,0			10,4
vo	2008	1,6		100,2	36,1	22,9	41,0
	2009	1,6		98,4	36,4	24,2	37,0
	2010	3,1		97,6	37,6	22,9	30,6
	2011	3,7		96,4	37,8	23,3	31,5
mbo	2008				22,9		150,1
	2009				24,1		147,0
	2010				23,5		169,6
	2011				22,8		173,4
hbo	2008					8,6	96,4
	2009					9,6	93,0
	2010					9,5	94,4
	2011					9,1	98,8
wo	2008				4,2		43,7
	2009				4,4		44,2
	2010				4,9		48,1
	2011				4,5		54,8
Geen onderwijs	2008	204,1	6,7	74,8	50,2	23,0	
	2009	200,2	7,2	79,9	56,6	26,6	
	2010	192,6	5,0	78,9	53,4	27,9	
	2011	190,2	5,6	73,9	52,6	27,7	

Leerlingen en studenten

Slaagkans en verblijfsduur

De verwachte slaagkans is het verwachte percentage van de ingestroomde leerlingen/studenten dat uiteindelijk een diploma haalt in de betreffende onderwijssector. De verwachte slaagkans in 2011 van leerlingen in het voortgezet onderwijs (vo) is 84 procent, 1 procentpunt lager dan in 2010. Dit percentage schommelt de laatste jaren tussen de 83 en 85 procent. Voor leerlingen in het middelbaar beroepsonderwijs (mbo) stijgt de slaagkans naar 74 procent in 2008. Daarna wordt deze 68 procent in zowel 2010 als in 2011. De slaagkans in het hoger beroepsonderwijs (hbo) is in 2011 met 3 procentpunt gedaald ten opzichte van 2010 naar 67 procent. In het wetenschappelijk onderwijs (wo) is de slaagkans met 1 procentpunt gedaald naar 69 procent in 2011. Vooral in het hbo is de laatste jaren een dalende trend zichtbaar.

De verwachte verblijfsduur van gediplomeerden in het vmbo, havo en vwo blijft sinds 2007 (en daarvoor ook al) redelijk constant. Het gaat hier om het gemiddeld aantal jaren dat een deelnemer onderwijs geniet.

In het vmbo is de gemiddelde verblijfsduur in 2011 4,2 jaar, in het havo 5,3 en in het vwo 6,2 jaar. De verwachte verblijfsduur is in alle onderwijssoorten iets langer dan de nominale duur. De verwachte verblijfsduur in het hbo is in de periode 2007-2011 licht gestegen naar 4,8. In het wo is de verwachte verblijfsduur gemiddeld 5,3 jaar in 2011. Ten opzichte van 2010 is dit een daling van 0,2 jaar.

In 2009 is de totale verwachte onderwijsduur van een 5-jarige leerling bijna 18 jaar. In het Hoofdstuk 'Onderwijs internationaal' wordt de totale verwachte onderwijsduur van 5-jarige leerlingen in internationaal perspectief beschreven.

Gediplomeerden

In de periode van 2000 tot en met 2011 is in alle sectoren het aantal gediplomeerden gestegen. In 2011 haalden 441 duizend jongeren een diploma, verdeeld over bijna 175 duizend gediplomeerden in het voortgezet onderwijs, bijna 170 duizend in het mbo en 97 duizend in het hoger onderwijs. Jongeren die een diploma halen op havo/vwo of mbo 2 niveau hebben een zogenaamde startkwalificatie. Jongeren die niet in het bezit zijn van een startkwalificatie en die geen onderwijs volgen, worden aangemerkt als voortijdig schoolverlaters. In de themaparagraaf 'Voortijdig schoolverlaters' wordt dit onderwerp verder uitgewerkt.

De doorstroom van de gediplomeerden naar vervolgonderwijs nam over de gehele linie de afgelopen jaren toe. Meer mensen leren langer, hierdoor zal het opleidingsniveau van de bevolking stijgen.

Figuur 2.13 | Ontwikkeling aantal gediplomeerden

Per onderwijssector, index met 2000 = 100 (incl. groen onderwijs)

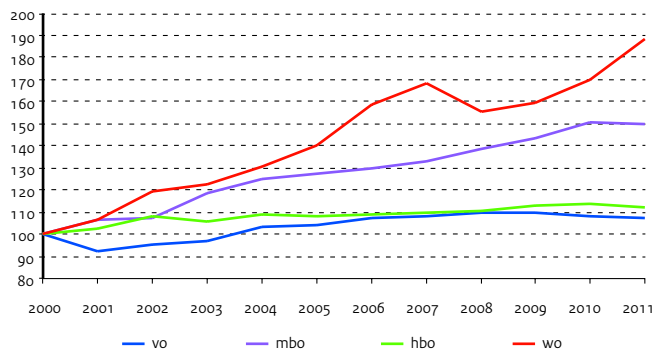

Figuur 2.14 | Gediplomeerden naar bestemming

Verdeling over bestemmingen, aantal x 1.000 (incl. groen onderwijs)

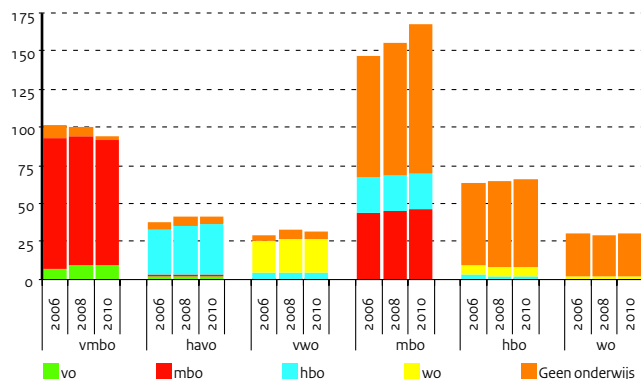

Bron

OCW (DUO)

Toelichting

- Het verwachte slaagpercentage van de ingestroomde leerlingen/studenten dat uiteindelijk een diploma haalt in de betreffende onderwijssector
- Zie bijlage Toelichting en Begrippen, deel C

Tabel 2.5 | Verwachte slaagkans (in procenten)

	2007	2008	2009	2010	2011
vo	84	83	84	85	84
mbo	72	71	74	68	68
hbo	70	69	73	70	67
wo	72	70	70	70	69

Bron

OCW (DUO)

Toelichting

- Het gemiddeld aantal jaren dat een deelnemer onderwijs geniet
- Zie bijlage Toelichting en Begrippen, deel C

Tabel 2.6 | Verwachte verblijfsduur gediplomeerden (in jaren)

	2007	2008	2009	2010	2011
vmbo	4,1	4,1	4,1	4,1	4,2
havo	5,2	5,2	5,3	5,3	5,3
vwo	6,1	6,1	6,1	6,2	6,2
hbo	4,6	4,6	4,7	4,7	4,8
wo	5,5	5,6	5,5	5,5	5,3

Bron

OCW (DUO)

Toelichting

- Gediplomeerd in het schooljaar dat eindigt in vermeld jaar
- Inclusief groen onderwijs en vavo
- Startkwalificatie: diploma behaald op niveau havo, vwo of mbo 2
- Verhoging aantal wo-gediplomeerden ten gevolge van uitfaseren oude structuur in 2007
- Zie bijlage Toelichting en Begrippen, deel C

Tabel 2.7 | Gediplomeerden met en zonder startkwalificatie (aantal x 1.000)

	2007	2008	2009	2010	2011
Zonder startkwalificatie					
vo (vmbo)	102,8	101,0	98,3	96,0	92,9
vmbo (bl+kl)	53,9	51,6	49,4	48,1	45,3
vmbo (gl+tl)	48,9	49,4	48,9	48,0	47,6
mbo (niveau 1)	13,4	13,7	13,1	15,6	16,3
bbl	5,1	6,0	6,1	7,8	8,5
bol-vt	7,7	7,2	6,4	7,3	7,4
bol-dt	0,6	0,5	0,6	0,5	0,4
Met startkwalificatie					
vo (havo/vwo)	73,8	78,0	80,3	79,8	82,0
havo	42,3	44,2	44,7	45,8	47,1
vwo	31,5	33,8	35,6	34,0	35,0
mbo (niveau 2 t/m 4)	136,7	141,9	148,3	154,2	152,5
bbl	48,2	52,8	58,9	62,9	61,3
bol-vt	85,2	85,5	86,1	87,6	87,6
bol-dt	3,4	3,6	3,3	3,8	3,5
hbo	60,0	60,4	61,7	62,1	61,5
hbo-vt	50,1	50,7	52,1	52,6	52,1
hbo-dt	9,9	9,7	9,6	9,5	9,4
wo	32,0	29,5	30,2	32,3	35,7

Opleidingsniveau en arbeidsmarkt



Opleidingsniveau

In de afgelopen jaren is het opleidingsniveau van de bevolking van 25 tot en met 64 jaar geleidelijk aan gestegen. Zo had in 1996 ruim 62 procent een diploma op het niveau van de startkwalificatie (minimaal een diploma op havo/vwo of mbo 2 niveau), in 2010 was dat 72 procent. De stijging van het opleidingsniveau is vooral toe te schrijven aan het aandeel personen met een hbo- of een wo-diploma.

Steeds meer vrouwen voltooien een opleiding in het hoger onderwijs en het opleidingsniveau van vrouwen is ook sterker gestegen dan dat van mannen. Dit is het duidelijkst zichtbaar bij personen van 25-34 jaar. In 1996 had 25 procent van de mannen en 22 procent van de vrouwen binnen deze leeftijdsgroep een hbo- of wo-diploma. In 2010 was dat respectievelijk 37 en 43 procent.

Arbeidsparticipatie en werkloosheid

Ook het aandeel personen met een betaalde baan (netto arbeidsparticipatie) is steeds wat toegenomen. In 1996 was 63 procent van de Nederlandse bevolking (25-64 jaar) aan het werk, in 2000 gold dit voor 69 procent. Vanaf 2008 nam het aandeel werkenden met 74 procent niet verder toe en ook in 2010 jaar had ongeveer driekwart van de bevolking een betaalde baan. Vooral steeds meer vrouwen participeren op de arbeidsmarkt. In 1996 had nog minder dan de helft van de vrouwen een betaalde baan; in 2010 was dat bijna twee derde. Bij mannen is de netto arbeidsparticipatie in deze periode nauwelijks veranderd.

De arbeidsparticipatie is hoger naarmate men hoger is opgeleid. Wel zijn de verschillen in arbeidsparticipatie tussen lager en hoogopgeleiden sinds 1996 wat afgenomen.

In 2010 ging het economisch gezien minder goed in Nederland, wat zijn weerslag had op de werkloosheid. Zo steeg het werkloosheidspercentage van de 25-64 jarigen van 4,0 procent in 2009 naar 4,7 procent in 2010. Ook bij het vinden of behouden van een betaalde baan speelt opleidingsniveau een rol. Onder hoogopgeleide 25-64 jarigen was het werkloosheidspercentage 4,0 procent in 2010. Bij degenen zonder een startkwalificatie, dus met uitsluitend basisonderwijs of een diploma op vmbo/mbo 1 niveau, lag dit percentage met 7,1 procent beduidend hoger.

Geslacht

Het verschil in opleidingsniveau tussen mannen en vrouwen is de afgelopen jaren steeds kleiner geworden; de 25-34-jarige vrouwen hebben hun mannelijke leeftijdsgenoten zelfs ingehaald. Op de arbeidsmarkt zijn de verschillen tussen mannen en vrouwen echter nog steeds groot. In 2010 was 83 procent van de 25-64 jarige mannen aan het werk; van de vrouwen was dit 65 procent. Naarmate men hoger opgeleid is, zijn deze verschillen tussen mannen en vrouwen kleiner. Bij de jongere generaties zijn de verschillen tussen mannen en vrouwen ook kleiner dan bij de oudere generaties. Aangezien er steeds meer vrouwen dan mannen zijn met een hbo- of wo-diploma zijn vrouwen ook wat betreft participatie op de arbeidsmarkt bezig met een inhaalslag.

Vrouwen waren wat vaker werkloos dan mannen. Van de 25-64 jarige vrouwen was 5,2 procent werkloos, bij mannen was dit 4,3 procent.

Figuur 2.15 | Opleidingsniveau Nederlandse bevolking

In procenten van 25-34 jarige bevolking, naar opleidingsniveau

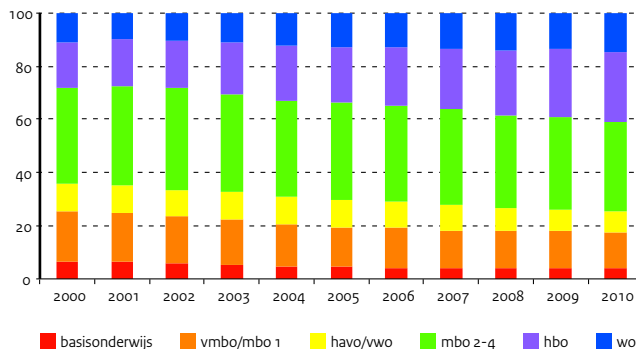

Figuur 2.16 | Netto arbeidsparticipatie naar geslacht

In procenten van 25-64 jarige bevolking, naar opleidingsniveau, 2010

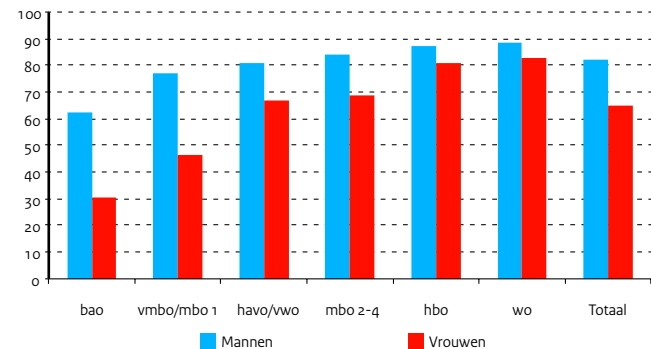

Tabel 2.8 | Opleidingsniveau Nederlandse bevolking (leeftijd 25-64 jaar)**Bron**

CBS (Enquête Beroepsbevolking)

	1996	1998	2000	2006	2007	2008	2009	2010
Bevolking (aantal x 1.000)	8.585	8.731	8.856	9.007	9.011	9.018	9.017	9.011
Basisonderwijs	11,9	11,2	11,1	7,9	7,5	7,5	7,6	7,6
vmbo/mbo 1	25,4	24,4	23,6	20,5	20,0	20,1	19,6	19,2
havo/vwo	8,0	8,0	8,1	7,9	7,9	7,3	6,9	7,0
mbo 2-4	32,7	32,7	32,1	33,9	34,1	33,6	33,8	33,3
hbo	14,3	14,9	15,8	17,8	18,2	19,2	19,9	20,4
wo	7,3	8,4	8,8	11,0	11,2	11,4	11,4	11,7
Onbekend	0,3	0,4	0,5	1,1	1,0	0,8	0,7	0,9

Toelichting

- Aandeel 'in procenten' naar opleidingsniveau
- vmbo/mbo 1: inclusief avo-onderbouw
- hbo: inclusief wo-bachelor

Tabel 2.9 | Arbeidsparticipatie en werkloosheid Nederlandse bevolking (leeftijd 25-64 jaar)**Bron**

CBS (Enquête Beroepsbevolking)

	1996	1998	2000	2006	2007	2008	2009	2010
A) Netto arbeidsparticipatie								
Totaal	63	67	69	70	72	74	74	74
Basisonderwijs	36	39	42	42	44	46	46	45
vmbo/mbo 1	51	54	56	58	59	61	61	61
havo/vwo	65	69	72	68	70	74	75	73
mbo 2-4	70	73	75	75	76	77	77	77
hbo	78	81	81	82	84	85	84	84
wo	84	87	88	83	84	86	86	86
B) Werkloosheidspercentage								
Totaal	6,7	4,6	3,3	4,8	3,9	3,2	4,0	4,7
Basisonderwijs	13	11	7	10	7	6	7	9
vmbo/mbo 1	9	6	4	6	5	4	5	7
havo/vwo	8	5	4	7	6	4	5	5
mbo 2-4	5	4	3	4	4	3	4	4
hbo	5	3	3	3	2	2	3	3
wo	5	3	2	4	3	3	3	4

Toelichting

- Aandeel 'in procenten' naar opleidingsniveau
- vmbo/mbo 1: inclusief avo-onderbouw
- hbo: inclusief wo-bachelor
- Netto arbeidsparticipatie: werkzame beroepsbevolking 'in procenten' van de bevolking
- Werkloosheidspercentage: percentage van de beroepsbevolking dat niet werkt
- De Enquête Beroepsbevolking is een steekproefonderzoek onder personen die in Nederland wonen, met uitzondering van personen in instellingen en tehuizen
- Er wordt informatie verzameld over de situatie van personen op de arbeidsmarkt

Tabel 2.10 | Opleidingsniveau Nederlandse bevolking naar geslacht (25-34 jaar)**Bron**

CBS (Enquête Beroepsbevolking)

	1996	1998	2000	2006	2007	2008	2009	2010
Aandeel met diploma hoger onderwijs								
Totaal	23	26	28	35	36	39	39	40
Mannen	25	26	29	33	34	36	36	37
Vrouwen	22	25	27	37	38	41	42	43

Toelichting

- Aandeel 'in procenten' met een hbo- of wo-diploma

Instellingen en personeel

Aantal instellingen

Het aantal instellingen in het primair en voortgezet onderwijs neemt de laatste jaren licht af. In het (voortgezet) speciaal onderwijs ((v)so) neemt het aantal vestigingen vanaf 2002 toe. Hiervoor zijn twee redenen. De Justitiële Jeugd Inrichtingen (JJI's) worden vanaf 2002 als onderwijsinstelling gezien. Daarnaast is door een wijziging van de Wet op de Expertise Centra (WEC) vanaf augustus 2003 het voor (v)so-scholen formeel mogelijk geworden nevenvestigingen op te richten.

Het aantal instellingen voor beroeps- en volwasseneneducatie en het hoger beroepsonderwijs is een daling waarneembaar in de periode 1999-2011. In het hbo geldt dat deze sterkere daling (ten opzichte van bve) het gevolg is van fusies. Hierbij moet wel de kanttekening geplaatst worden dat er alleen naar instellingen gekeken wordt en niet naar het aantal vestigingen. In het wetenschappelijk onderwijs is de laatste jaren het aantal instellingen gelijk gebleven.

Gemiddelde omvang van instellingen

Ondanks de gestage daling van het aantal instellingen in het primair onderwijs blijft het gemiddelde aantal leerlingen de laatste jaren redelijk constant, in 2011 was dit 219. De gemiddelde schoolgrootte in het voortgezet onderwijs blijft vanaf 2008 langzaam toenemen. De gemiddelde instelling in het voortgezet onderwijs telde 1.421 leerlingen in 2011. De gemiddelde omvang van de hogescholen is sterk gestegen tot 11.828 studenten in 2011. De oorzaak hiervan is niet alleen gelegen in de schaalvergroting (fusies), maar ook in de toename van het aantal hbo-studenten.

Personeel

De werkgelegenheid in het onderwijs (po, vo en bve) bedraagt in 2011 250 duizend voltijdbanen. Dat betekent dat in één jaar de werkgelegenheid met bijna 10 duizend voltijdbanen is afgenomen. In de sectoren po en vo is het aandeel 50-plussers vorig jaar verder toegenomen. In de bve-sector is het aandeel 50-plussers sinds lange tijd iets gedaald naar 50,4 procent. Hiermee is het aandeel 50-plussers nog steeds het hoogst in de bve-sector.

Het aandeel vrouwen in het primair onderwijs is nu redelijk stabiel. Het onderwijzend personeel in het primair onderwijs bestaat nu voor 82 procent uit vrouwen. Van de directeuren is 40 procent vrouw. Dit is 3 procent hoger dan in 2010.

In het voortgezet onderwijs is het aandeel vrouwelijke docenten toegenomen tot ruim 45 procent. Het aandeel vrouwelijke directeuren in het voortgezet onderwijs is ook gestegen naar 28 procent.

Het aandeel vrouwelijke docenten in het middelbaar beroepsonderwijs en de volwasseneneducatie is het afgelopen jaar gelijk gebleven (45 procent). Het aandeel vrouwelijke directieleden is in deze sector gedaald. Van 39 procent in 2010 naar 37 procent in 2011.

In alle drie de sectoren is het aandeel vrouwelijke docenten hoger dan het aandeel vrouwelijke directeuren. De laatste jaren is vooral in het primair onderwijs een (flinke) stijging te zien van het aandeel vrouwelijk directeuren.

Figuur 2.17 | Aantal instellingen

Index met 1999=100 (bij (v)so betreft het vestigingen)

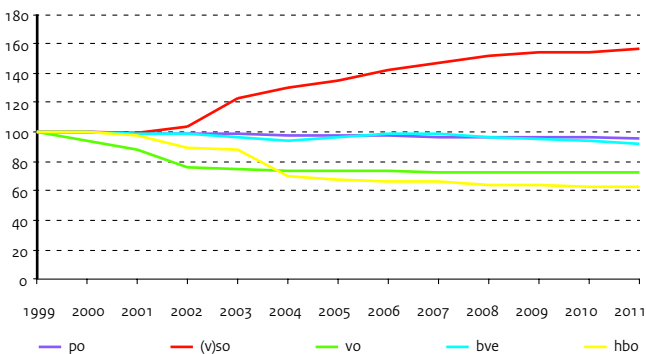

Figuur 2.18 | Leeftijdsverdeling van docenten

Aantal fte's per leeftijdsjaar, 2001 en 2011

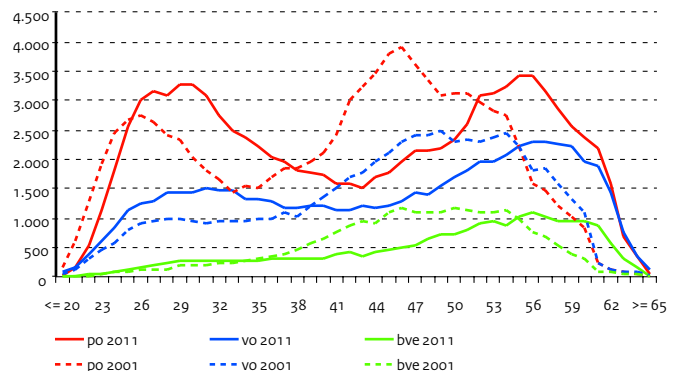

Bron

OCW (DUO)

Toelichting

- Exclusief groen onderwijs
- B) Aantal onderwijsdeelnemers volgens Tabel 2.1 gedeeld door aantal instellingen

Tabel 2.11 | Onderwijsinstellingen, aantal en omvang

	2007	2008	2009	2010	2011
A) Aantal onderwijsinstellingen					
po scholen	7.537	7.528	7.515	7.480	7.435
vo scholen	645	647	644	646	646
bve	61	60	59	58	57
hbo	37	36	36	35	35
wo	12	12	12	12	12
B) Gemiddelde omvang van onderwijsinstellingen					
po scholen	220	221	221	220	219
vo scholen	1.404	1.391	1.401	1.406	1.421
bve	7.821	7.994	8.238	8.538	8.507
hbo	9.888	10.413	10.942	11.628	11.828
wo	17.222	17.833	18.834	19.531	19.728

Bron

Diverse bronnen; zie volgende hoofdstukken

Toelichting

- Totaal personeel, dus zowel directie-, onderwijzend en onderwijsondersteunend personeel
- Personeel wo: onderwijs+onderzoek en incl. 3e geldstroom
- Exclusief groen onderwijs
- Zie bijlage Toelichting en Begrippen, deel D

Tabel 2.12 | Personeel

	2007	2008	2009	2010	2011
A) Personeelssterkte in (fte's x 1.000)					
po	131,9	133,4	135,4	133,3	126,9
vo	85,7	86,0	88,0	87,6	85,3
bve	38,5	38,5	38,5	38,7	37,5
hbo	27,4	28,4	29,3	29,9	--
wo	36,9	37,7	39,1	39,8	--
B) Percentage 50 jaar en ouder (op basis van fte's)					
po	36,8	37,6	38,7	39,7	40,4
vo	43,7	44,0	45,3	46,1	46,7
bve	46,8	49,1	50,8	51,3	50,4
hbo	39,8	41,3	41,9	42,6	--
wo	28,0	29,0	29,0	30,0	--
C) Percentage vrouwen (op basis van fte's)					
po	75,6	76,2	76,9	77,4	77,8
vo	42,5	42,1	43,6	44,6	45,3
bve	48,6	48,7	49,1	49,5	49,6
hbo	47,3	48,4	49,3	50,0	--
wo	40,2	41,0	42,0	43,0	--

Instellingen en personeel

Vacatures

In het primair onderwijs is in het schooljaar 2010/11 het aantal openstaande vacatures verder gedaald. Waren er in het schooljaar 2009/10 nog 540 openstaande vacatures, in het schooljaar 2010/11 is dat gedaald naar 400. Deze daling wordt vooral veroorzaakt door een daling van het aantal openstaande vacatures voor leraren. In het schooljaar 2010/11 waren er in het primair onderwijs 200 openstaande vacatures voor leraren. Ongeveer 120 minder dan in het schooljaar daarvoor. Scholen in de grote steden hebben relatief meer openstaande vacatures dan scholen in de rest van het land. Vooral in Flevoland en Utrecht staan meer vacatures open. Daarnaast hebben ook scholen in het speciaal onderwijs meer openstaande vacatures dan scholen in het reguliere basisonderwijs.

In het voortgezet onderwijs is het aantal openstaande vacatures gedaald van 350 in het schooljaar 2009/10 naar 260 in het schooljaar 2010/11. In het voortgezet onderwijs wordt de daling vooral veroorzaakt door een daling van het aantal openstaande vacatures voor leraren. In het schooljaar 2010/11 stonden er gemiddeld ruim 60 vacatures minder open dan in het schooljaar daarvoor. Ook in het voortgezet onderwijs zijn er regionale verschillen, vooral scholen in Almere en in de Gooi- en Vechtstreek hebben relatief gezien meer moeite om hun lerarenvacatures in te vullen.

Het aantal openstaande vacatures in de bve-sector (het middelbaar beroepsonderwijs en volwasseneneducatie) is licht gestegen. Van 240 in het schooljaar 2009/10 naar 300 in het schooljaar 2010/11. In deze sector zijn meer openstaande vacatures voor zowel leraren als voor onderwijsondersteunend personeel.

Werkloosheid

Sinds 2005 zijn onderwijswerkgevers zelf verantwoordelijk voor de

re-integratie van hun werkloze ex-werknemers. De werkloosheid in de overheids- en onderwijssectoren is zeer laag. Ten opzichte van 2009 is in 2010 bij de onderwijssectoren het aantal personen met een WW-uitkering gemiddeld 3,8 procent gestegen. Het jaar daarvoor was de stijging nog 9,4 procent. Absoluut gezien gaat het om 235 personen die vooral in het voortgezet onderwijs hebben gewerkt. Het gaat hier om frictiewerkloosheid en de invloed van krapte op de arbeidsmarkt.

Arbeidsongeschiktheid

De Wet werk en inkomen naar arbeidsvermogen (WIA, de nieuwe WAO) is eind december 2005 ingevoerd. Het aantal lopende WIA-uitkeringen in het onderwijs bedroeg eind 2010 ruim 4.150. Naar verwachting groeit het WIA-bestand de komende jaren verder. Het WAO-bestand zal daarentegen geleidelijk afnemen, vooral doordat uitkeringsgerechtigden de pensioengerechtigde leeftijd bereiken. Eind 2010 waren er ruim 10.300 minder WAO-uitkeringen dan eind 2006. In diezelfde periode nam het aantal WIA-uitkeringen met ruim 3.500 toe. Per saldo is het aantal arbeidsongeschiktheidsuitkeringen (WAO en WIA) dus flink afgenomen (-21%).

Ziekteverzuim in primair en voortgezet onderwijs

Het ziekteverzuim in primair onderwijs schommelt de laatste jaren rond de 6,0 procent. In 2010 is het verzuim in het basisonderwijs weer licht gedaald, naar 6,1 procent. In het speciaal onderwijs is het verzuim, met 6,5 procent iets gedaald. In het voortgezet onderwijs is het ziekteverzuim ook licht gedaald, van 5,2 procent in 2009 naar 4,9 procent in 2010. In het hoger beroepsonderwijs is het ziekteverzuim in 2010 gedaald naar 4,2 procent, in het wo is er sprake van een flinke afname naar 2,7 procent.

Figuur 2.19 | Onvervulde vacatures in po en vo

Als percentage van de werkgelegenheid, 2009/10

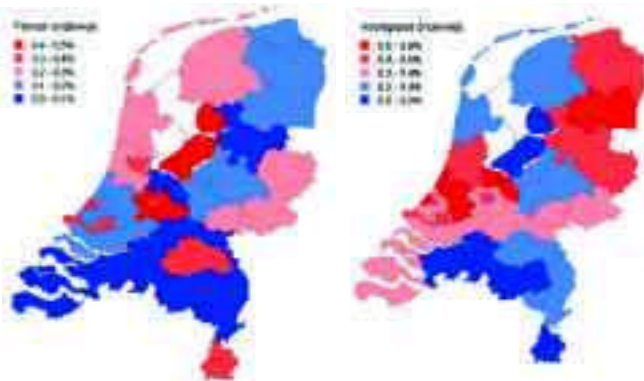

Figuur 2.20 | Instroom in de lerarenopleiding

Aantal x 1.000

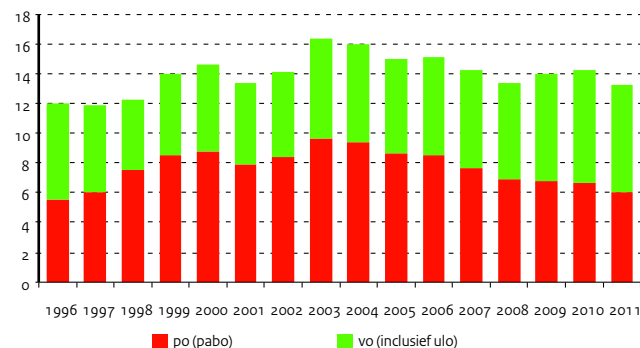

Bron

ECORYS / ResearchNed.

Arbeidsmarktbarometer po. vo en mbo

Toelichting

- Laatste kolom gaat over schooljaar 2010/11

Tabel 2.13 | Gemiddeld aantal openstaande vacatures

	2007	2008	2009	2010	2011
Primair onderwijs (totaal)	630	720	1.010	540	400
Directiepersoneel	180	190	210	160	150
Leraren	330	410	670	320	200
Onderwijsondersteunend personeel	120	120	130	60	50
Voortgezet onderwijs (totaal)	430	530	250	350	260
Directiepersoneel	50	50	40	50	30
Leraren	320	400	160	270	210
Onderwijsondersteunend personeel	60	80	50	30	20
Middelbaar beroeps onderwijs (totaal)	550	600	280	240	300
Directiepersoneel	20	20	10	30	10
Leraren	270	270	150	110	160
Onderwijsondersteunend personeel	260	310	120	100	130
Totaal po. vo en mbo	1.610	1.850	1.540	1.130	960
waarvan leraren	920	1.080	980	700	570

Bron

UWV

Tabel 2.14 | Aantal ww'ers in de onderwijssectoren

	2006	2007	2008	2009	2010
po	3.478	2.697	2.519	2.619	2.682
vo	1.724	1.270	1.298	1.253	1.402
mbo	926	633	684	888	845
hbo	584	450	439	496	512
wo	1.100	664	579	838	899
onderzoeksinstituten	56	38	37	41	30
Totaal	7.868	5.752	5.556	6.135	6.370

Bron

UWV

Tabel 2.15 | Aantal arbeidsongeschikten. WAO of WIA, in de onderwijssectoren

	2006	2007	2008	2009	2010
Totaal	33.051	31.059	29.196	27.538	26.167
WAO	32.402	29.635	26.914	24.379	22.044
WIA	649	1.424	2.282	3.159	4.123
Primair onderwijs	14.496	13.593	12.910	12.816	12.318
Voortgezet onderwijs	8.439	8.001	7.355	6.298	5.833
Beroepsopleiding en volwasseneducatie	5.238	4.862	4.554	4.267	4.052
Hoger beroepsopleiding	2.202	2.075	1.964	1.857	1.782
Wetenschappelijk onderwijs	2.540	2.400	2.292	2.186	2.069
Onderzoeksinstituten	136	128	121	114	113

Bron

Regioplan Beleidsonderzoek. VO-raad.

VSNU. HBO-raad. KNAW. WVOI en het

Arboservicepunt BVE

Toelichting

- Percentage van de totale arbeidstijd die men door ziekte niet heeft gewerkt
- Gegevens bao en so in 2009 zijn gebaseerd op CASO en dekken voor het primair onderwijs 75 procent van de instellingen en voor het voortgezet onderwijs ongeveer 65 procent
- Zie bijlage Toelichting en Begrippen, deel D

Tabel 2.16 | Percentage ziekteverzuim in het onderwijs

	2006	2007	2008	2009	2010
bao	5,8	5,9	6,0	6,2	6,1
so	6,3	6,8	6,7	6,7	6,5
vo	5,0	5,1	5,1	5,2	4,9
mbo	5,8	5,7	5,8	5,8	5,9
hbo	4,5	4,5	4,7	4,3	4,2
wo	3,2	3,1	3,1	3,0	3,0
Onderzoeksinstituten	2,7	3,0	3,1	3,2	2,7

Instellingen en personeel

Arbeidsmarktsituatie pas afgestudeerden lerarenopleiding

83 procent van de leraren die in 2009 zijn afgestudeerd aan een lerarenopleiding basisonderwijs, had een half jaar na afstuderen een baan in het onderwijs. (Iemand is werkzaam in het onderwijs als hij of zij 12 uur of meer in het onderwijs werkt.)

Wel zijn er bij de afgestudeerden van de lerarenopleiding basisonderwijs forse regionale verschillen. Pas afgestudeerden in het westen van het land vinden sneller een baan in het onderwijs dan pas afgestudeerden in het noorden van Nederland. In Flevoland (inclusief Almere) had 98 procent van de afgestudeerden van de lerarenopleiding basisonderwijs binnen een halfjaar een baan in het onderwijs gevonden, terwijl dat in Groningen rond de 65 procent is.

Van de leraren die in 2009 zijn afgestudeerd aan de lerarenopleiding voortgezet onderwijs, had bijna driekwart (73 procent) een half jaar na afstuderen een baan in het onderwijs. Van de afgestudeerden van de universitaire lerarenopleiding is dit aandeel hoger, 83 procent.

De regionale verschillen bij de afgestudeerden van de lerarenopleiding voortgezet onderwijs zijn iets kleiner dan in het basisonderwijs. In Groningen heeft twee derde (66 procent) van de afgestudeerden een half jaar later een baan in het onderwijs; in het westen van Nederland geldt dit voor zo'n 80 procent van de afgestudeerden.

Bron

OCW (DUO: 1 cijfer HO 2011)

Toelichting

- ulo: universitaire lerarenopleiding
- Zie bijlage Toelichting en Begrippen, deel D

Tabel 2.17 Eerstejaars en afgestudeerden van de lerarenopleiding					
	2007	2008	2009	2010	2011
Eerstejaars lerarenopleiding bao	7.670	6.870	6.740	6.620	6.080
Voltijd	6.750	6.080	5.920	5.710	5.410
Deeltijd	920	790	820	910	670
Gediplomeerden lerarenopleiding bao	7.160	6.560	5.880	5.320	5.060
Voltijd	5.420	5.050	4.580	4.230	4.090
Deeltijd	1.740	1.510	1.300	1.090	970
Eerstejaars lerarenopleidingen vo					
(hbo: eerstejaars, ulo: ingeschrevenen)	6.570	6.510	7.240	7.620	7.220
hbo-vt	4.240	4.170	4.520	4.570	4.340
hbo-dt	1.250	1.230	1.390	1.440	1.160
ulo	1.080	1.110	1.330	1.610	1.720
Gediplomeerden lerarenopleidingen vo					
hbo-vt	2.370	2.350	2.560	2.780	2.880
hbo-dt	1.660	1.660	1.610	1.730	1.880
ulo	630	610	590	730	840

2 | Onderwijs nationaal

Uitgaven

Nationale uitgaven aan onderwijs

De totale onderwijsuitgaven bestaan uit de publieke en private uitgaven aan onderwijsinstellingen en uit de publieke uitgaven aan huishoudens, bedrijven en non-profit instellingen.

Alleen de uitgaven voor onderwijsinstellingen die regulier onderwijs geven of ondersteunen zijn hier zichtbaar.

De onderwijsuitgaven op deze pagina's worden weergegeven volgens verschillende definities, namelijk de totale overheidsuitgaven aan onderwijs (CBS), de nationale uitgaven aan onderwijsinstellingen (OESO), de totale nationale uitgaven aan onderwijs (CBS) en de OCW-uitgaven aan onderwijs.

Revisie onderwijsstatistiek door het CBS

In 2008 zijn de statistieken over onderwijsuitgaven door het CBS gereviseerd. De belangrijkste wijzigingen betreffen het opnemen van de uitgaven van huishoudens en bedrijven aan particuliere opleidingen van het particuliere onderwijs (in 2006 bijna 1,2 miljard euro) en de uitgaven van bedrijven voor duale leerlingen en stagiaires (in 2006 bijna 1,7 miljard euro). Daarnaast is de bestaande statistiek kritisch bekeken en dit heeft tot diverse verbeteringen geleid. Dit heeft in 2006 geleid tot een verhoging van de totale onderwijsuitgaven met 1,2 miljard euro.

Een nadere toelichting op de aansluiting van de onderwijsuitgaven van OCW op de internationale definities van de OESO en de definities van het CBS wordt gegeven in de bijlage.

Financieringsstromen

Naast de rechtstreekse bekostiging door het ministerie van OCW krijgen onderwijsinstellingen inkomsten via gemeenten (onder andere voor educatie en voor de huisvesting van primair en voortgezet onderwijs) en van de onderwijsdeelnemers zelf. De laatste betreffen de cursus- en collegegelden die aan de regionale opleidingen centra (ROC's) en instellingen voor hbo en wo worden betaald.

OCW-uitgaven als percentage van het BBP

De totale OCW-uitgaven aan onderwijs bedroegen in 2011 ruim 30,4 miljard euro. Dit is inclusief studiefinanciering en wo-onderzoek. Deze OCW-uitgaven wijken af van de CBS-cijfers, die op de OESO-definitie zijn gebaseerd. In 2011 bedroegen de onderwijsuitgaven van OCW 5 procent van het BBP (meest recente cijfers). Dit is met 0,1 gedaald ten opzichte van 2010. De onderwijsuitgaven van OCW bedroegen in 2011 17,9 procent van de rijksuitgaven. Dit is een stijging van circa 2 procentpunten in vergelijking met 2010.

Figuur 2.21 | Overheidsuitgaven voor onderwijs

Uitgaven volgens CBS-definitie (x € 1 mld)

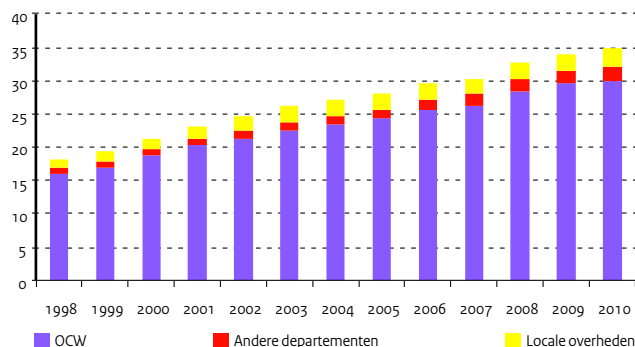

Figuur 2.22 | Uitgaven OCW als percentage van het BBP

Gesaldeerde uitgaven OCW, BBP volgens CBS Statline

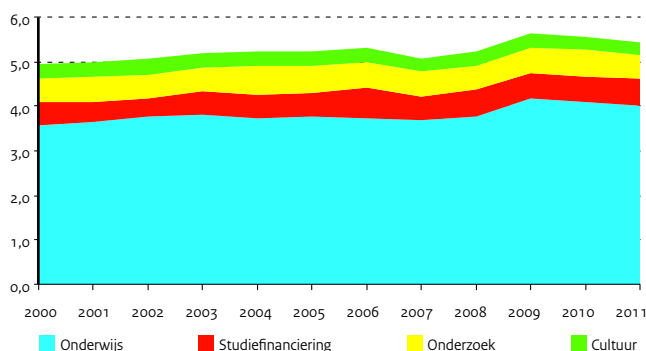

Bron

<http://statline.cbs.nl>

CBS 'Jaarboek Onderwijs in cijfers'

Toelichting

- De uitgaven in deze tabel zijn bepaald op basis van de in 2008 gereviseerde cijfers van het CBS voor de onderwijsstatistiek
- A) Voor een toelichting op het verband tussen de 'Onderwijsuitgaven OCW' (Tabel 2.21) en de 'Uitgaven OCW volgens CBS' zie Bijlage Tabel 15.3
- B) De percentages zijn berekend volgens de definities van de OESO

Tabel 2.18 | Overheidsuitgaven voor onderwijs volgens CBS/OESO-definitie (x € 1 mln)

	2006	2007	2008	2009	2010
A) Uitgaven overheid totaal (CBS)	29.486	30.258	32.548	34.000	34.774
OCW volgens CBS	25.704	26.212	28.232	29.474	30.007
Andere departementen (EL&I en VWS)	1.523	1.645	1.796	1.926	2.146
Lokale overheden	2.260	2.400	2.519	2.600	2.622
B) Onderwijsuitgaven volgens CBS en OESO als percentage BBP					
CBS (overheidsuitgaven aan onderwijs)	5,5	5,3	5,5	6,0	5,9
OESO (nationale uitgaven aan onderwijsinstellingen)	5,6	5,5	5,6	6,2	6,2
CBS (nationale uitgaven aan onderwijs)	6,3	6,1	6,3	6,9	6,8

Bron

Jaarverslagen OCW

Toelichting

- Bedragen samengesteld uit Tabel 15.1; gesaldeerd met bepaalde ontvangsten en naar rato toegerekende overige uitgaven
- Zie bijlage Toelichting en Begrippen, deel B

Tabel 2.19 | Onderwijsuitgaven OCW, gesaldeerd en inclusief overige uitgaven (x € 1 mln)

	2007	2008	2009	2010	2011
Totaal OCW	26.669,5	28.448,8	29.501,4	29.902,9	30.412,0
po	8.625,9	9.036,6	9.666,5	9.574,9	9.680,9
vo	6.048,7	6.543,9	6.853,7	7.048,8	7.048,0
bve	3.231,7	3.375,9	3.543,6	3.554,8	3.522,0
hbo	2.047,6	2.178,0	2.346,4	2.529,7	2.550,0
wo	3.544,9	3.709,8	3.822,7	3.873,7	3.986,6
sfb	3.170,6	3.604,6	3.268,5	3.321,0	3.624,6

Bron

BBP: CBS

Rijksuitgaven: Financiële Jaarverslagen van het Rijk

Toelichting

- Gesaldeerde uitgaven inclusief overige uitgaven OCW, conform Tabel 2.20
- Zie bijlage Toelichting en Begrippen, deel B

Tabel 2.20 | Onderwijsuitgaven OCW ten opzichte van BBP en rijksuitgaven

	2007	2008	2009	2010	2011
Onderwijsuitgaven OCW (x € 1 mln)	26.669,5	28.448,8	29.501,4	29.902,9	30.412,0
BBP (tegen marktprijzen x € 1 mld)	571,8	594,5	571,1	588,4	604,9
Rijksuitgaven (x € 1 mld)	145,8	169,0	174,1	185,9	170,3
Totaal als percentage van het BBP	4,7	4,8	5,2	5,1	5,0
Onderwijssectoren	4,1	4,2	4,6	4,5	4,4
Studiefinanciering	0,6	0,6	0,6	0,6	0,6
Totaal als percentage van de rijksuitgaven	18,3	16,8	16,9	16,1	17,9
Onderwijssectoren	16,1	14,7	15,1	14,3	15,7
Studiefinanciering	2,2	2,1	1,9	1,8	2,1

2 | Onderwijs nationaal

Uitgaven

Uitgaven per deelnemer

Het opleiden van jongeren is de hoofdtaak van het onderwijs. Bij gelijkblijvende onderwijskwaliteit zijn de uitgaven per deelnemer een indicatie van de doelmatigheid van het onderwijs.

De groei van de uitgaven per deelnemer wordt in belangrijke mate bepaald door de loon- en prijsontwikkeling. De groei wordt verder beïnvloed door beleidsimpuls in het onderwijs.

Vergelijkbaarheid tussen onderwijssectoren

De OCW uitgaven per deelnemer maken een vergelijking in de tijd mogelijk. Een vergelijking tussen de onderwijssectoren is echter lastig. De opbouw van de OCW-uitgaven verschilt per sector. De volgende verschillen zijn relevant:

- In het primair en voortgezet onderwijs komt de huisvesting voor rekening van de gemeenten;
- In het primair onderwijs zijn de kosten van ambulante begeleiding van alle rugzakleerlingen exclusief mbo en inclusief het reguliere vo (inclusief pro, lwoo) opgenomen;
- In het bve, het hbo en het wo is de huisvestingsbijdrage onderdeel van de rijksbijdrage;
- Collegegelden (in hbo en wo) gaan van de deelnemers rechtstreeks naar de instellingen en maken geen deel uit van de rijksbijdrage.

Bijdragen aan instellingen per deelnemer

Voor een vergelijking van de sectoren is het budget waarover de instellingen per deelnemer beschikken van belang. Het instellingsbudget per deelnemer geeft inzicht over welk bedrag de instelling per leerling in de verschillende sectoren beschikt. Dit budget is afkomstig van verschillende bronnen, waaronder OCW.

Dit instellingsbudget omvat zowel de rijksbijdrage, de gemeentelijke bijdrage als het collegegeld. In deze opsomming ontbreken de private bijdragen anders dan cursus- en collegegelden, zoals vrijwillige ouderbijdragen, sponsorgelden en dergelijke. Informatie hierover is nog niet per sector beschikbaar en daarom niet opgenomen in de bijdragen aan instellingen.

Over de hele linie zijn de bijdragen aan instellingen per deelnemer tussen 330 (mbo) en ruim 1.900 (wo) euro hoger dan de OCW-uitgaven per deelnemer. Ook is er in alle sectoren sprake van een groei in de bijdragen aan instellingen per deelnemer sinds 2006.

OCW-uitgaven per gediplomeerde

Als indicator voor de doelmatigheid van het onderwijsstelsel kunnen de OCW-uitgaven per sector gedeeld door het aantal gediplomeerden in beeld worden gebracht. Deze indicator relateert de uitgaven aan de kwaliteit van de uitstroom. Hierbij kan het diploma als een indicatie van kwaliteit worden opgevat. In het primair onderwijs zijn de OCW-uitgaven per gediplomeerde in 2011 met 1.000 euro gedaald ten opzichte van 2010, naar 48.000 euro per gediplomeerde. In het mbo zijn de uitgaven gelijk gebleven met 21.000 euro per gediplomeerde. Ook in het hbo zijn de uitgaven per gediplomeerde gelijk gebleven (41.000 euro). In het wo was van 2005 tot en met 2009 een stijging waarneembaar. In 2010 zijn de OCW-uitgaven per wo-gediplomeerde gedaald naar 43.000 euro en in 2011 naar 40.000 euro.

Figuur 2.23 | OCW-uitgaven voor onderwijs per deelnemer

Per onderwijssoort, in prijzen 2011 (in euro's)

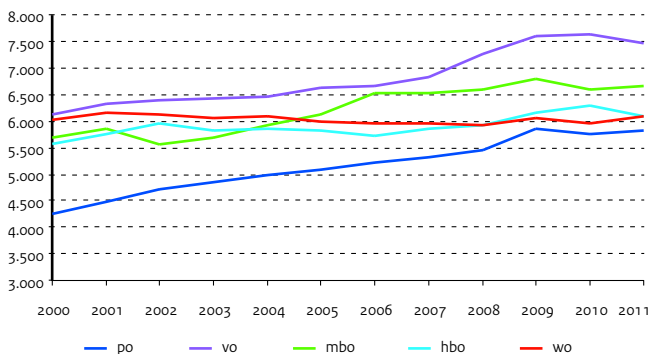

Figuur 2.24 | Bijdragen aan instellingen per deelnemer

Per onderwijssoort, in prijzen 2011 (in euro's)

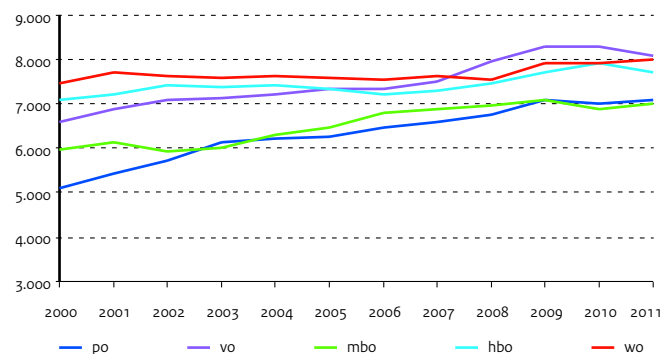

Bron

Jaarverslagen OCW

Toelichting

- Betreft gesaldeerde OCW-uitgaven zoals per onderwijssector aangegeven, exclusief overige uitgaven
- De OCW bekostiging bevat geen bedragen voor huisvesting po en vo, deze uitgaven lopen via de gemeenten
- De uitgaven WSF/WTOS per onderwijsdeelnemer betreffen bruto uitgaven gedeeld door onderwijsdeelnemers van het voltijd onderwijs
- Bedragen po zijn inclusief de kosten van rugzakleerlingen in het vo
- Zie bijlage Toelichting en Begrippen, deel B en C

Tabel 2.21 | OCW-uitgaven per deelnemer (in lopende prijzen x € 1)

	2007	2008	2009	2010	2011
po					
Uitgaven primair onderwijs per leerling	5.100	5.350	5.720	5.700	5.820
Basisonderwijs	4.430	4.610	4.900	4.860	4.970
Speciaal basisonderwijs	8.860	9.190	9.870	9.690	9.710
(Voortgezet) speciaal basisonderwijs	18.760	20.050	21.910	22.110	21.990
vo					
Uitgaven per leerling	6.540	7.110	7.410	7.550	7.460
bve					
Uitgaven mbo per deelnemer	6.250	6.450	6.640	6.500	6.670
hbo					
Uitgaven per student	5.600	5.800	6.000	6.200	6.100
wo					
Uitgaven per student	5.700	5.800	5.900	5.900	6.100
Uitgaven WSF/WTOS per onderwijsdeelnemer					
vo	230	210	100	70	70
bol	3.080	3.470	3.170	3.120	3.150
hbo	4.170	4.890	4.470	4.440	4.330
wo	4.290	4.740	4.320	4.510	5.760

Bron

Jaarverslagen OCW

Nationale Rekeningen CBS

Toelichting

- Inclusief gemeentelijke bijdragen en collegegelden hbo en wo

Tabel 2.22 | Bijdragen aan instellingen per deelnemer (in lopende prijzen x € 1)

	2007	2008	2009	2010	2011
po	6.300	6.600	6.900	6.900	7.100
vo	7.200	7.800	8.100	8.200	8.100
mbo	6.600	6.800	6.900	6.800	7.000
hbo	7.000	7.300	7.500	7.800	7.700
wo	7.300	7.400	7.700	7.800	8.000

Bron

Jaarverslagen OCW

Toelichting

- Uitgaven OCW per deelnemer x aantal deelnemers / aantal gediplomeerden
- Gediplomeerden po zijn alle doorstromers naar het vo

Tabel 2.23 | OCW-uitgaven per sector gedeeld door aantal gediplomeerden (in lopende prijzen x € 1)

	2007	2008	2009	2010	2011
po	45.000	47.000	51.000	49.000	48.000
vo	34.000	36.000	37.000	39.000	39.000
mbo	22.000	22.000	22.000	21.000	21.000
hbo	34.000	36.000	39.000	41.000	41.000
wo	37.000	42.000	44.000	43.000	40.000

Schoolgrootte (menselijke maat)

De menselijke maat in het onderwijs

Onderwijs wordt gegeven op scholen en in instellingen waar de betrokkenen elkaar kennen. Een school of instelling die “(...) overzichtelijk is, zodat de betrokkenen en de belanghebbenden zeggenschap en keuzevrijheid hebben en zich samen verantwoordelijk weten voor de school en de lijnen van besluitvorming kort zijn”. Zo luidt de omschrijving van menselijke maat die het kabinet gebruikt (Kamerstukken II, 2008/09, 31 135, 16). Voor een belangrijk deel is dat een opdracht voor de scholen en instellingen zelf. Het kabinet wil eraan bijdragen dat scholen en instellingen zich op een menselijke maat organiseren. Een van de instrumenten daarvoor is de fusietoets. In de loop van 2011 is de wet op de fusietoets in werking getreden. Instellingen die willen fuseren dienen een voorstel in bij de minister, een onafhankelijke commissie brengt een advies uit over zo'n fusievoorstel. De fusietoets is vooral bedoeld om te waarborgen dat besturen of instellingen een zorgvuldig en door betrokkenen - personeelsleden, ouders, deelnemers en studenten - gedragen besluit nemen. Daarnaast zal de fusietoets bewaken dat leerlingen, ouders, deelnemers en studenten voldoende keuze hebben, zodat ze het onderwijs kunnen kiezen dat het beste bij hen past.

Afname aantal besturen

Tussen 2000 en 2011 is het aantal besturen in vrijwel alle sectoren afgenomen. De sterkste daling in deze periode deed zich tussen 2000 en 2006 voor in het basisonderwijs en het voortgezet onderwijs. In het mbo en hbo werd vooral vóór 2000 gefuseerd. De laatste jaren is de situatie stabiel in het mbo en hbo. De afname in het basisonderwijs zet zich voort in die jaren. Sinds 2011 neemt ook het aantal besturen in het vo weer af na een redelijk stabiele periode. De hoeveelheid van besturen hangt ook af van de provincies. Zo hebben Gelderland, Zuid- en Noord-Holland het meeste

aantal po-besturen. De minste po-besturen zijn te vinden in Flevoland. In de provincies Limburg en Groningen zijn het aantal besturen in de periode 2000-2011 gedaald met respectievelijk 67 en 54 procent.

Gemiddeld aantal leerlingen per bestuur en per instelling

Het gemiddeld aantal leerlingen per bestuur groeit langzaam in vrijwel alle sectoren, behalve voor het mbo. Datzelfde geldt voor het aantal leerlingen per instelling, met uitzondering van het basisonderwijs. Niet alleen fusies liggen overigens ten grondslag aan die groei. In het wetenschappelijk onderwijs bijvoorbeeld groeit het gemiddelde door de toename van het aantal studenten.

Gemiddeld aantal leerlingen per vestiging in het funderend onderwijs

Voor de leerling, deelnemer of student is de vestiging het gezicht van de instelling. Over de omvang van vestigingen zijn alleen cijfers voor het primair- en voortgezet onderwijs beschikbaar. Die omvang is al jaren stabiel. In het vo is sinds 2007 wel een lichte daling zichtbaar.

Variatie in omvang

Gemiddelden vertellen maar een deel van het verhaal. Sommige leerlingen, deelnemers of studenten zitten op kleine instellingen, terwijl anderen op behoorlijke grote instellingen zitten. Ook de omvang van besturen, gemeten in aantallen deelnemers, loopt uiteen. In het basisonderwijs tellen 78 besturen minder dan 100 kinderen in 2011. Twintig besturen daarentegen hebben meer dan 4.000 kinderen op hun scholen zitten. In het voortgezet onderwijs tellen de meeste besturen tussen de 1.000 en 4.000 leerlingen. Vier besturen tellen meer dan 20.000 leerlingen.

Figuur 2.25 | Frequentieverdeling van besturen bo, sbao, (v)so en vo over groottecategorieën leerlingenaantallen 2011

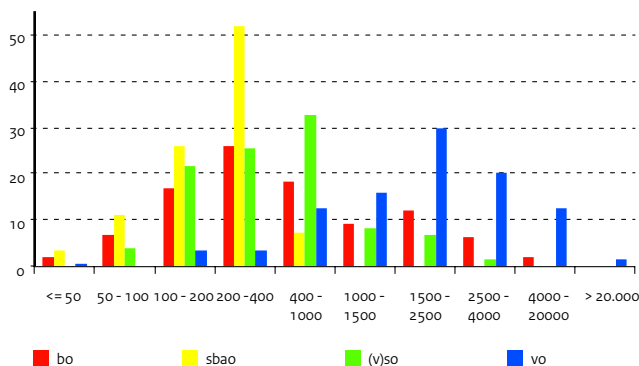

Figuur 2.26 | Aantal besturen met basisscholen per provincie, 2000 en 2011

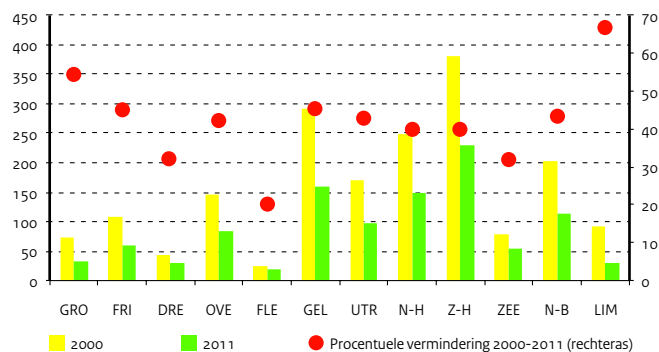

Bron

OCW (DUO)

Toelichting

- Aantal onderwijsdeelnemers gedeeld door het aantal instellingen
- Inclusief groen onderwijs

Tabel 2.24 | Het gemiddeld aantal onderwijsdeelnemers naar samenstelling van de instelling

	2000	2007	2008	2009	2010	2011
bo	220	225	225	225	224	223
sbao	140	142	141	139	139	137
(v)so	138	200	205	209	212	216
vo	1.037	1.416	1.403	1.413	1.415	1.431
vo/mbo	6.124	7.114	7.148	7.332	6.810	6.711
mbo	6.648	7.823	7.846	8.078	8.530	8.668
hbo	5.924	9.198	9.647	10.147	10.757	10.945
wo	12.925	16.541	17.151	18.144	18.912	19.088

Bron

OCW (DUO)

Toelichting

- Aantal onderwijsdeelnemers gedeeld door het aantal vestigingen
- Inclusief groen onderwijs

Tabel 2.25 | Het gemiddeld aantal leerlingen naar samenstelling van de vestiging

	2000	2007	2008	2009	2010	2011
bo	215	220	220	220	219	218
sbao	116	126	126	126	129	128
(v)so	136	131	129	130	132	135
vo	631	729	725	725	712	709

Bron

OCW (DUO)

Toelichting

- Aantal onderwijsdeelnemers gedeeld door het aantal besturen
- Inclusief groen onderwijs
- Alleen de samenstellingen van besturen met in totaal meer dan 20.000 leerlingen zijn opgenomen

Tabel 2.26 | Het gemiddeld aantal onderwijsdeelnemers naar samenstelling van het bestuur

	2000	2007	2008	2009	2010	2011
bo	589	853	861	886	891	896
bo/sbao	2.959	3.593	3.772	3.834	3.845	3.746
bo/sbao/(v)so	3.639	5.437	5.819	5.960	5.716	5.715
bo/sbao/(v)so/vo	6.442	11.695	11.587	11.584	12.310	13.417
bo/sbao/vo	3.872	5.606	5.729	5.995	6.164	6.115
bo/vo	1.916	2.001	1.991	1.706	1.741	2.273
(v)so	211	463	516	535	563	576
vo	2.303	2.758	2.771	2.766	2.779	2.838
vo/mbo	6.976	9.488	9.445	9.109	8.746	8.656
mbo	7.267	8.231	8.286	9.037	9.357	9.304
mbo/hbo	9.670	19.610	19.654	20.530	14.646	4.288
hbo	5.898	8.801	9.294	9.778	11.084	11.673
wo	12.925	16.541	17.151	18.144	18.912	19.088

Bron

OCW (DUO)

Toelichting

- Aantal onderwijsdeelnemers gedeeld door het aantal besturen
- Inclusief groen onderwijs
- Alleen de samenstellingen van besturen met in totaal meer dan 20.000 leerlingen zijn opgenomen

Tabel 2.27 | Ontwikkeling van het aantal besturen

	2000	2007	2008	2009	2010	2011
bo	1.672	1.001	952	911	896	874
bo/sbao	67	113	119	117	116	118
bo/sbao/(v)so	19	31	31	31	33	34
bo/sbao/(v)so/vo	36	11	10	10	9	8
bo/sbao/vo	38	13	11	12	12	12
bo/vo	22	11	12	9	8	10
(v)so	119	88	81	80	75	74
vo	316	279	278	279	280	274
vo/mbo	28	27	27	26	25	25
mbo	42	37	37	37	38	38
mbo/hbo	1	3	3	3	2	1
hbo	52	36	35	35	35	36
wo	13	13	13	13	13	13

Analyse schoolloopbanen in het voortgezet onderwijs

Vo3 cohort 2003

Het onderwijsbeleid is erop gericht om elk talent in ieder kind zo optimaal mogelijk te ontplooiën, een zo hoog mogelijk (minimaal een startkwalificatie) diploma hoort daarbij. Een cohort is een vaste groep leerlingen die in de tijd wordt gevolgd. Vanaf 2003 zijn er elk jaar op basis van het onderwijsnummer cohorten beschikbaar in het vo. In deze publicatie analyseren we het cohort dat in 2003 is ingestroomd in het derde leerjaar (vo3). Op dat moment zijn vrijwel alle leerlingen geplaatst in het voor hen geschikte onderwijsniveau.

Hoogst behaalde diploma na acht jaar

Acht jaar na instromen in het derde leerjaar vo heeft 91 procent van de leerlingen een diploma behaald, 6 procent is uitgestroomd zonder diploma en 3 procent bevindt zich nog ongediplomeerd in het onderwijs. Niet alle gediplomeerden hebben een startkwalificatie. Circa 15 procent heeft alleen een vmbo of mbo1 diploma. De meesten met een startkwalificatie hebben een mbo4 diploma (21 procent), de anderen hebben een havo diploma (20 procent), vwo diploma (17 procent) of een mbo2 of mbo3 diploma (totaal 18 procent). Een aanzienlijk deel van het vo3 cohort zit na acht jaar nog in het onderwijs. Het hoogst behaalde niveau is dus nog zeker niet het eindniveau.

Hoogst behaalde diploma na acht jaar per sector

Het hoogst behaalde niveau is afhankelijk van het niveau waarop de leerlingen zijn ingestroomd. Van de leerlingen gestart in vmbo3 heeft bijna 70 procent een startkwalificatie als hoogst behaald diploma. Voor leerlingen gestart in havo3 geldt dit voor 88 procent. Ruim driekwart van deze havisten hebben een havo diploma. Van de leerlingen die gestart zijn in vwo3 beschikt na acht jaar het overgrote deel (ruim 75 procent) over een vwo diploma en is 15 procent afgestroomd naar de havo en heeft daar een diploma behaald.

Figuur 2.27 | Hoogst behaalde niveau na 8 jaar (instroom vo)

Ingestroomde leerlingen in het 3e leerjaar vo in 2003

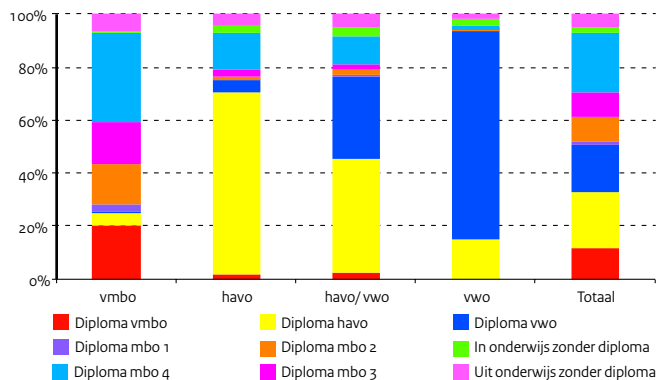

Verblijfsduur na acht jaar

De verblijfsduur geeft aan hoeveel jaren leerlingen erover hebben gedaan om tot het hoogst behaalde diploma te komen. Voor het behalen van een mbo4 diploma heeft bijna de helft van de vo3 leerlingen zes jaar nodig. Ruim een vijfde doet er een jaar korter over en ruim een vijfde een jaar langer. Ook voor een mbo3 diploma hebben de meesten (31 procent), vanaf de derde klas in het vo, zes jaar nodig. De rest doet er meestal een jaar korter of een jaar langer over. Het overgrote deel van de vwo gediplomeerden (ruim 80 procent) heeft zijn vwo diploma gehaald in de tijd die ervoor staat; vier jaar. Ruim de helft van de havo gediplomeerden heeft hier drie jaar over gedaan. 37 procent gebruikt een jaar extra, dit is inclusief de leerlingen die vanuit het vmbo zijn opgestroomd. Iets meer dan 5 procent van de leerlingen uit het havo3 cohort loopt meer dan één jaar vertraging op. Het vmbo3 cohort heeft een hoog rendement: 88 procent slaagt na twee jaar, de tijd die ervoor staat. De overige leerlingen lopen meestal één jaar vertraging op.

Gevolgd route naar het hoogst behaalde diploma

Er blijkt een enorme diversiteit aan onderwijsloopbanen van leerlingen gedurende de zeven jaar dat het vo3 cohort is gevolgd. De schoolloopbanen van het vmbo3 cohort tonen een versnipperd beeld, zoals te zien in de tabel hiernaast wordt de meest voorkomende route door slechts 4 procent gevolgd. Dit komt vooral door de vele keuzes die leerlingen na het vmbo diploma kunnen maken richting havo of de diverse niveaus in het mbo. De havo-route is voor vmbo gediplomeerden overigens de kortste weg naar een hbo diploma. De meeste leerlingen uit het havo3 cohort stromen onvertraagd door naar het hbo en komen daar een jaar eerder aan dan leerlingen die in vmbo3 gestart zijn. De meeste vwo leerlingen stromen onvertraagd door naar het wo.

Figuur 2.28 | Percentage verblijfsjaren voor totaal cohort vo3 naar hoogst behaalde diploma

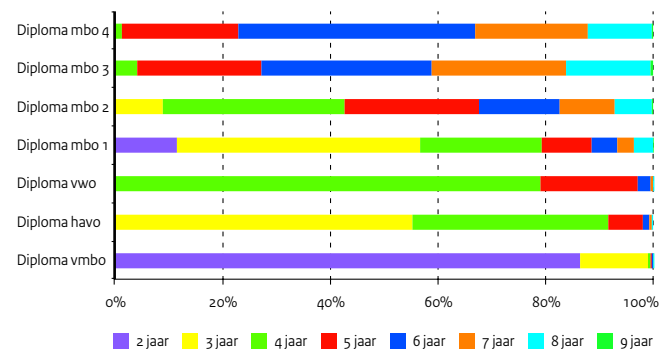

Tabel 2.28 | Profiel instroomcohorten in het 3e leerjaar in het vo 2003-2011
Bron

OCW (DUO: BRON-gegevens)

Toelichting

- Leerlingen ingestroomd 2004-2011

	2003	2004	2005	2006	2007	2008	2009	2010	2011
vmbo b	17,8	17,3	16,1	15,0	14,3	13,1	11,9	11,4	11,0
vmbo k	13,8	14,8	15,5	15,3	15,2	15,1	14,8	14,8	14,7
vmbo g	5,9	6,8	7,2	7,7	7,9	8,2	8,1	8,3	8,3
vmbo t	19,5	18,5	18,2	18,2	18,0	17,9	18,2	18,3	18,8
havo3	19,5	18,8	18,8	19,4	19,6	19,7	20,5	20,8	21,1
havo/vwo3	3,3	3,3	3,1	3,1	3,2	3,4	3,5	3,1	3,1
vwo3	20,2	20,6	20,9	21,4	21,9	22,6	23,0	23,4	23,1
Totaal	182.147	187.023	192.063	189.897	186.527	184.891	181.344	178.116	181.203

Tabel 2.29 | Hoogst behaalde niveau instroomcohort 2003 na 8 jaar, in procenten
Bron

OCW (DUO: BRON-gegevens)

Toelichting

- Leerlingen ingestroomd 2003

	vmbo	havo	vwo	mbo1	mbo2	mbo3	mbo4	in onderw. z. diploma	uit onderw. z. diploma
Instroomniveau									
vmbo b	25,1	0,0	0,0	5,7	30,0	17,0	8,0	1,7	12,4
vmbo k	25,1	0,1	0,0	1,7	15,1	19,8	32,2	1,2	4,9
vmbo g	18,0	7,0	0,2	0,9	6,6	12,0	51,9	0,8	2,6
vmbo t	20,3	10,6	0,3	0,9	6,1	9,8	46,8	1,4	3,8
havo3	1,8	68,0	3,7	0,1	1,6	2,5	12,6	4,4	5,4
havo/vwo3	2,3	42,0	30,1	0,3	1,8	2,0	9,9	5,8	6,0
vwo3	0,0	14,7	75,6	0,0	0,2	0,3	1,1	5,5	2,5
Totaal	13,4	20,1	17,1	1,5	9,4	9,0	21,1	2,9	5,5
	24.377	36.591	31.106	2.745	17.175	16.365	38.372	5.332	10.084

Tabel 2.30 | Meest voorkomende routes vanaf 2003 instroomcohort vo3
Bron

OCW (DUO: BRON-gegevens)

Toelichting

- Leerlingen ingestroomd 2003

- dp: diploma behaald

	2004	2005	2006	2007	2008	2009	2010	2011	Perc.
Instroom 3e ljr vmbo	vmbo d	mbo 4	mbo 4	mbo 4	mbo 4 dp	hbo	hbo	hbo	4,0
	vmbo d	mbo 4	mbo 4	mbo 4	mbo 4 dp	--	--	--	3,5
	vmbo d	--	--	--	--	--	--	--	2,8
	vmbo d	mbo 4	mbo 4	mbo 4 dp	hbo	hbo	hbo	hbo	2,2
									12,6
Instroom 3e leerjaar havo	havo 4	havo dp	hbo	hbo	hbo	hbo	--	--	9,8
	havo 4	havo dp	hbo	hbo	hbo	hbo	hbo	hbo	8,8
	havo 4	havo dp	hbo	hbo	hbo	hbo	hbo	--	7,7
	havo 4	havo 4	havo dp	hbo	hbo	hbo	hbo	hbo	3,5
									29,9
Instroom 3e leerjaar vwo	vwo 4	vwo 5	vwo dp	wo	wo	wo	wo	wo	32,5
	vwo 4	vwo 5	vwo dp	wo	wo	wo	wo	--	4,3
	vwo 4	vwo 5	vwo dp	--	wo	wo	wo	wo	4,2
	vwo 4	vwo 5	vwo dp	hbo	hbo	hbo	hbo	--	3,1
									44,2

Analyse zittenblijvers

Zittenblijven in het derde leerjaar

Binnen de verschillende cohorten van 2004 tot en met 2009 is er gekeken naar het percentage zittenblijvers in het derde leerjaar van het vo. Zo blijkt dat in het derde leerjaar van vmbo basis en vmbo kader jaarlijks ongeveer 5 procent van de leerlingen blijft zitten. Het percentage zittenblijvers in de gemengde en theoretische leerweg van het vmbo ligt rond de zes procent. In het derde leerjaar van de havo is het percentage zittenblijvers naar verhouding het hoogst. Hier blijft tussen de 8 en 9 procent van de leerlingen zitten. Leerlingen van het derde leerjaar van het vwo blijven verhoudingsgewijs het minst zitten. Ongeveer twee procent van de leerlingen van het vwo doet het derde leerjaar opnieuw. Het percentage zittenblijvers wijzigt in de meeste niveaus over de jaren heen nauwelijks. Wel is er een kleine stijging te zien bij vmbo basis (van 4,9 procent in 2004 naar 5,5 procent in 2009) en een daling bij de gecombineerde brugklassen van 7,8 in 2004 naar 6,8 procent in 2009, al is dit geen constante lijn.

G4

Leerlingen uit vmbo basis, vmbo gemengd of theoretisch en havo die in één van de vier grote steden wonen blijven vaker zitten dan leerlingen die in kleinere gemeenten wonen. Bij leerlingen uit vmbo kader en vwo maakt de gemeentegrootte vrijwel geen verschil, al was dat verschil er nog wel in 2004. Toen was het percentage zittenblijvers in de g4 binnen alle niveaus groter dan in kleinere gemeenten. In de loop van de tijd is te zien dat de verschillen tussen de g4, g21 en overige gemeenten kleiner zijn geworden.

Hoogst behaalde niveau na zes jaar per instroomniveau

Van de leerlingen die in 2004/2005 zijn blijven zitten in het derde leerjaar zien we in alle niveaus dat deze leerlingen vaker zonder diploma het reguliere onderwijs verlaten dan leerlingen die niet blijven zitten. Zittenblijvers in het vmbo basis in 2004/2005 zijn in meer dan een derde van de gevallen na zes jaar uit het reguliere onderwijs gestapt zonder diploma. Van de niet-zittenblijvers is dit slechts 10 procent. Ook bij de andere onderwijssoorten is ruim tien procent van de zittenblijvers in het derde leerjaar binnen zes jaar uit het reguliere onderwijs verdwenen zonder een diploma te hebben behaald. Het percentage is het laagst bij vmbo gt (10,1 procent).

Verder valt op dat zittenblijvers in het derde leerjaar van havo en de gemengde brugklassen vaker een mbo-diploma op niveau 2 of hoger halen dan leerlingen uit havo of gemengde brugklassen die niet in het derde leerjaar blijven zitten. Van de havo-leerlingen heeft ruim 20 procent van de zittenblijvers een mbo2(+) diploma tegenover nog geen 10 procent voor niet-zittenblijvers. Dat leerlingen in havo3 regelmatig naar een lager niveau lijken over te stappen, laat het percentage leerlingen dat na 6 jaar een havo- of vwo-diploma heeft zien: voor zittenblijvers is dit iets meer dan de helft, tegenover ruim driekwart van de niet-zittenblijvers. Gemengde brugklassen laten eenzelfde beeld zien.

Belangrijk te vermelden is dat in deze cohortanalyse niet verder is gekeken dan mbo-diploma's. Hbo- en wo-diploma's zijn buiten beschouwing gelaten, aangezien deze na 6 jaar nog niet behaald zijn wanneer leerlingen de schoolloopbaan nominaal doorlopen. Het hoogst behaalde niveau hoeft dus nog niet het eindniveau te betekenen.

Figuur 2.29 | Zittenblijvers in het derde jaar

In procenten

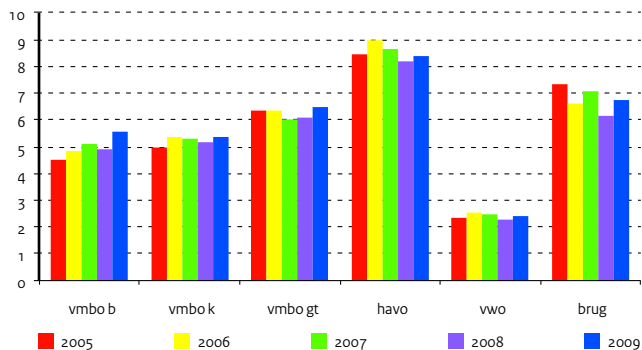

Bron

OCW (DUO: BRON-gegevens)

Tabel 2.31 | Zittenblijvers in het derde leerjaar, in procenten

	2004	2005	2006	2007	2008	2009
vmbo b	4,9	4,5	4,8	5,1	4,9	5,5
vmbo k	4,9	5,0	5,4	5,3	5,2	5,3
vmbo gt	6,5	6,3	6,3	6,0	6,1	6,5
havo	8,6	8,5	9,0	8,7	8,2	8,4
vwo	2,4	2,4	2,5	2,5	2,3	2,4
brug	7,8	7,3	6,6	7,1	6,1	6,8

Bron

OCW (DUO: BRON-gegevens)

Tabel 2.32 | Zittenblijvers uitgesplitst naar g4 en g12, in procenten

		vmbo3 b	vmbo3 k	vmbo3 gt	havo3	vwo3	brug3
2004	g4	7,0	5,1	8,7	10,9	3,2	8,1
	g21	4,9	4,4	6,6	9,0	2,8	9,1
	overig	4,5	5,0	6,1	8,1	2,1	7,5
2005	g4	4,9	6,4	9,6	12,1	3,3	6,7
	g21	4,3	4,4	6,6	9,5	2,4	7,9
	overig	4,5	5,0	5,8	7,7	2,2	7,3
2006	g4	6,0	5,5	8,8	11,6	3,7	5,8
	g21	4,8	5,4	6,7	9,8	3,0	9,3
	overig	4,6	5,3	5,9	8,4	2,2	6,2
2007	g4	6,2	5,4	8,5	10,7	3,9	6,6
	g21	5,4	5,4	6,3	9,9	2,7	8,1
	overig	4,7	5,2	5,6	8,0	2,2	6,9
2008	g4	6,2	5,6	7,9	9,8	3,7	5,8
	g21	5,4	5,7	6,8	9,2	2,6	6,3
	overig	4,5	4,9	5,6	7,7	2,0	6,2
2009	g4	7,4	5,6	8,9	10,2	2,5	6,7
	g21	6,0	5,6	7,0	9,2	2,9	9,8
	overig	5,0	5,2	5,9	7,9	2,2	6,0

Bron

OCW (DUO: BRON-gegevens)

Tabel 2.33 | Hoogst behaalde niveau instroomcohort 2004/05, na 6 jaar in procenten

		Zonder diploma		Diploma			Aantallen	
		Uit onderw.	In onderw.	vmbo dipl.	havo/vwo-dipl.	mbo 1-dipl.		mbo 2+ dipl.
vmbo3 b	Zittenblijver	35,5	3,9	24	0,1	10,9	25,6	1.674
	Niet-zittenblijver	10,4	1,4	28,4	0	6	53,8	32.279
	Totaal	11,7	1,5	28,1	0	6,3	52,4	33.953
vmbo3 k	Zittenblijver	15	2,4	37,6	0	3,5	41,5	1.429
	Niet-zittenblijver	3,9	0,9	31,7	0,1	1,6	61,7	27.719
	Totaal	4,5	1	32	0,1	1,7	60,7	29.148
vmbo3 gt	Zittenblijver	10,1	3,6	37,6	2,1	2,5	44	3.275
	Niet-zittenblijver	2,9	1,1	29,9	11,2	0,8	54,1	47.204
	Totaal	3,4	1,3	30,4	10,6	0,9	53,5	50.479
havo3	Zittenblijver	10,9	8,7	7,2	52,1	0,2	20,9	3.300
	Niet-zittenblijver	4,3	5,2	3,8	76,8	0,1	9,9	35.160
	Totaal	4,8	5,5	4	74,7	0,1	10,8	38.460
vwo3	Zittenblijver	11,6	11,1	3,7	69,9	0	3,6	945
	Niet-zittenblijver	2,1	3,7	1,2	92,3	0	0,7	38.500
	Totaal	2,3	3,8	1,3	91,8	0	0,8	39.445
brug3	Zittenblijver	10,9	8,4	9,9	52,4	0,2	18,2	523
	Niet-zittenblijver	4,4	5,2	5,1	77,7	0,1	7,5	6.161
	Totaal	5	5,4	5,5	75,7	0,1	8,3	6.684

Analyse schoolloopbanen in het mbo

Instroomcohort mbo 2005

Een belangrijke bron van beleidsinformatie vormen de zogenaamde onderwijscohorten. Deze zijn voor het mbo vanaf 2005 beschikbaar. In deze publicatie analyseren we het leerlingencohort dat in 2005 voor het eerst is ingestroomd in het mbo. Hiermee krijgen we inzicht in de schoolloopbanen en het rendement binnen het mbo.

Hoogst behaalde diploma na zes jaar

Een derde van het totaal aantal in 2005 ingestroomde mbo deelnemers heeft in 2011 een mbo4 diploma behaald. Eén op de 6 heeft een mbo3 diploma en ook één op de 6 een mbo2 diploma. Bijna 5 procent heeft na zes jaar een mbo1 diploma behaald. Minder dan 1 procent van de leerlingen zit na zes jaar nog (ongediplomeerd) in het onderwijs. Van de totale groep heeft ruim een kwart na zes jaar het onderwijs zonder diploma verlaten. Wel keert een deel van de ongediplomeerde uitstroom later terug in het mbo. Ongeveer 9 procent van alle mbo gediplomeerden zit na zes jaar nog op het mbo. Dit zijn voornamelijk deelnemers die na het eerste diploma zijn doorgestroomd en meerdere diploma's hebben behaald.

Hoogst behaalde diploma na zes jaar per instroomniveau

Het hoogst behaalde niveau hangt samen met het instroomniveau. Eén op de tien leerlingen is in 2005 gestart in mbo1. Hiervan heeft 40 procent na zes jaar als hoogst behaald niveau een mbo1 diploma. Bijna 20 procent heeft een mbo2 diploma en circa een derde heeft het onderwijs ongediplomeerd verlaten. Een vergelijkbaar patroon zien we bij de instromers in mbo2 en mbo3 (betreft ruim de helft van het cohort): zo'n 40 procent heeft na zes jaar een diploma op het niveau waarop de deelnemer is begonnen. Ruim een kwart heeft het onderwijs ongediplomeerd verlaten.

Figuur 2.30 | Hoogst behaalde niveau na 5 jaar

Ingestroomde deelnemers mbo in 2005

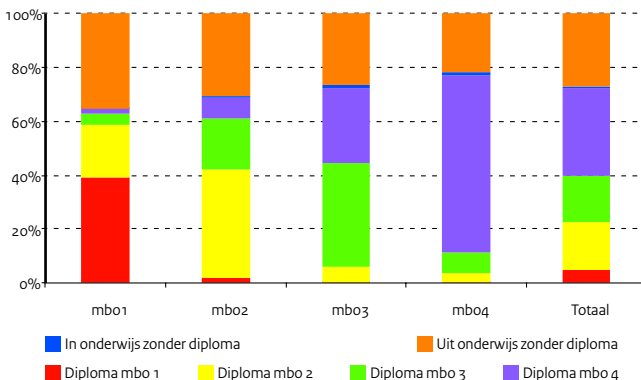

Het hoogste rendement zien we bij de 36 procent van het cohort dat gestart is in mbo4. Hiervan heeft 66 procent het mbo4 diploma na zes jaar gehaald. Een vijfde heeft het onderwijs ongediplomeerd verlaten. De rest volgt nog onderwijs of is afgestroomd naar een lager niveau.

Verblijfsduur na zes jaar

De verblijfsduur geeft aan hoeveel jaren leerlingen erover hebben gedaan om tot het hoogst behaalde diploma te komen. Het is berekend vanaf het moment van instroom in het mbo. Er zijn deelnemers die na het behalen van het hoogste diploma nog onderwijs volgen. Deze schooljaren zijn voor het vaststellen van de verblijfsduur niet meegenomen. Meer dan de helft van de mbo4 gediplomeerden heeft het diploma binnen drie jaar gehaald, ongeveer 40 procent heeft hier vier jaar voor nodig gehad. Van de mbo3 gediplomeerden heeft 80 procent het diploma binnen drie jaar behaald. Hierbij merken we op dat nominale studieduur van zowel een mbo3 als een mbo4 opleiding maximaal vier jaar is en per opleiding verschilt. Een kwart van de mbo3 opleidingen heeft een nominale duur van vier jaar, een kleine 10 procent van de mbo4 opleidingen duurt drie jaar. Daarnaast bieden veel instellingen opleidingen verkort aan. Van de mbo1 en mbo2 gediplomeerden heeft ruim 30 procent er langer dan respectievelijk één en twee jaar over gedaan.

Gevolgd route naar het hoogst behaalde diploma.

De onderwijsloopbaan van de mbo-deelnemers is zeer divers. Dit komt doordat deelnemers veel keuzes hebben wat betreft instelling, opleiding, sector, niveau en door- en uitstroommogelijkheden. In tabel 2.36 zijn de meest gerealiseerde routes per mbo-niveau opgenomen. Het betreft ongeveer de helft van de deelnemers die 1 procent van het aantal routes volgen.

Figuur 2.31 | Perc. verblijfsj. per instr. niveau naar hoogst beh. dipl.

In procenten

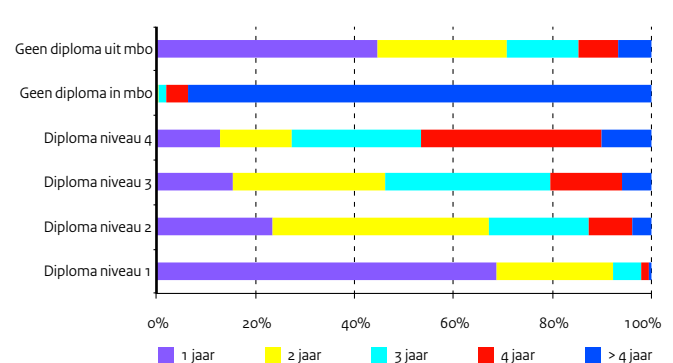

Tabel 2.34 | Profiel instroomcohort in het mbo 2005
Bron

OCW (DUO: BRON-gegevens)

Instroomniveau	mbo1	mbo2	mbo3	mbo4	Totaal
	Assistentenopleiding	Basisberoepsopleiding	Vakopleiding	Middenkader/specialist	
Aantal leerlingen	16.589	54.693	32.653	59.079	163.014
Percentage	10,2	33,6	20,0	36,2	100,0

Toelichting

- Deelnemers ingestroomd 2005, meetmoment 2011

Tabel 2.35 | Hoogst behaalde niveau instroomcohort mbo2005, na 5 jaar
Bron

OCW (DUO: BRON-gegevens)

Instroomniveau	mbo 1	mbo 2	mbo 3	mbo 4	in onderw. dipl.	uit onderw. dipl.	Totaal
mbo 1	6.523	3.178	762	287	19	5.820	16.589
mbo 2	875	22.054	10.432	4.289	231	16.812	54.693
mbo 3	66	1.841	12.686	9.127	273	8.660	32.653
mbo 4	128	2.124	4.327	39.018	683	12.799	59.079
Totaal	7.592	29.197	28.207	52.721	1.206	44.091	163.014

Toelichting

- Deelnemers ingestroomd 2005, meetmoment 2011

Tabel 2.36 | Meest voorkomende routes vanaf 2005 instroomcohort mbo 2005
Bron

OCW (DUO: BRON-gegevens)

Toelichting

 - Deelnemers ingestroomd 2005, meetmoment 2011
 - dp: diploma behaald

	2005	2006	2007	2008	2009	2010	Aantal	%
Tot. instroom niv. 1	mbo 1; geen dp	--	--	--	--	--	3.453	20,8
	mbo 1; dp 1	--	--	--	--	--	2.647	16,0
	mbo 1; geen dp	mbo 1, geen dp	--	--	--	--	713	4,3
	mbo 1; geen dp	mbo 1, dp 1	--	--	--	--	651	3,9
	mbo 1; dp 1	mbo 2, geen dp	--	--	--	--	573	3,5
	mbo 1; dp 1	mbo 2, geen dp	mbo 2, dp 2	--	--	--	398	2,4
	Totaal						8.435	50,8
Tot. instroom niv. 2	mbo 2; geen dp	--	--	--	--	--	7.200	13,2
	mbo 2; geen dp	mbo 2, dp 2	--	--	--	--	4.832	8,8
	mbo 2; dp 2	--	--	--	--	--	3.618	6,6
	mbo 2; geen dp	mbo 2, geen dp	--	--	--	--	3.461	6,3
	mbo 2; geen dp	mbo 2, dp 2	mbo 3, geen dp	mbo 3, dp 3	--	--	1.860	3,4
	mbo 2; geen dp	mbo 2, geen dp	mbo 2, dp 2	--	--	--	1.699	3,1
	mbo 2; geen dp	mbo 2, geen dp	mbo 2, geen dp	--	--	--	1.535	2,8
	mbo 2; geen dp	mbo 2, dp 2	mbo 3, geen dp	mbo 3, geen dp	mbo 3, dp 3	--	1.048	1,9
	Totaal						25.253	46,2
Tot. instroom niv. 3	mbo 3; geen dp	mbo 3, geen dp	mbo 3, dp 3	--	--	--	3.543	10,9
	mbo 3; geen dp	--	--	--	--	--	3.474	10,6
	mbo 3; geen dp	mbo 3, dp 3	--	--	--	--	2.246	6,9
	mbo 3; geen dp	mbo 3; geen dp	--	--	--	--	1.743	5,3
	mbo 3; geen dp	mbo 3, geen dp	mbo 3, dp 3	mbo 4, geen dp	--	--	1.468	4,5
	mbo 3; dp 3	--	--	--	--	--	1.435	4,4
	mbo 3; geen dp	mbo 3, dp 3	mbo 4, dp 4	--	--	--	974	3,0
	mbo 3; geen dp	mbo 3, geen dp	mbo 3, geen dp	mbo 3, dp 3	--	--	972	3,0
	mbo 3; geen dp	mbo 3, geen dp	mbo 3, geen dp	--	--	--	658	2,0
	mbo 3; geen dp	mbo 4, geen dp	mbo 4, geen dp	mbo 4, dp 4	--	--	610	1,9
	Totaal						17.123	52,4
Tot. instroom niv. 4	mbo 4; geen dp	mbo 4, geen dp	mbo 4, geen dp	mbo 4, dp 4	hbo	hbo	6.281	10,6
	mbo 4; geen dp	mbo 4, geen dp	mbo 4, geen dp	mbo 4, dp 4	--	--	5.781	9,8
	mbo 4; geen dp	mbo 4, geen dp	mbo 4, dp 4	hbo	hbo	hbo	4.113	7,0
	mbo 4; geen dp	--	--	--	--	--	3.446	5,8
	mbo 4; geen dp	mbo 4, geen dp	mbo 4, dp 4	--	--	--	3.251	5,5
	mbo 4; geen dp	mbo 4, dp 3	--	--	--	--	2.571	4,4
	Totaal						25.443	43,1

Verband onderwijsniveau - inkomen ouders en etniciteit

Inkomen ouders

Uit onderzoek is gebleken dat er een verband bestaat tussen sociaaleconomische status (SES) en onderwijsprestaties. Een hoge SES correleert met goede prestaties en een lage SES met mindere prestaties. Het inkomen van de ouders is een van de indicatoren voor de sociaaleconomische status van een leerling.

Van alle leerlingen die in 2005 begonnen zijn met het voortgezet onderwijs, is vastgesteld op welk onderwijsniveau ze zich bevonden in leerjaar 4 (2008/09). Wanneer deze leerlingen worden onderverdeeld naar het inkomen van hun ouders in kwartielen zien we verschillen die stroken met de verwachting, maar toch opvallend groot zijn. Van de kinderen die in het vwo terecht zijn gekomen is de groep uit het hoogste kwartiel bijna vier keer zo groot als die uit het laagste kwartiel. Omgekeerd zijn de kinderen uit het laagste kwartiel ruim vijf keer meer vertegenwoordigd in het vmbo-bl dan die uit het hoogste kwartiel.

Het patroon zet zich zeer consistent door. Bij het havo en het vmbo-kl zien we hetzelfde symmetrische patroon als bij vwo en vmbo-bl, zij het in afgezwakte vorm. In het 'middelste' niveau, vmbo-gl/tl, zijn de twee middelste kwartielen het best vertegenwoordigd.

Verband met etniciteit

Verderop in deze uitgave is te zien hoe autochtone en allochtone leerlingen verdeeld zijn over de verschillende vo-niveaus. Daaruit blijkt dat niet-westerse allochtonen relatief ondervertegenwoordigd zijn in het vwo en relatief oververtegenwoordigd in het vmbo-bl.

In deze paragraaf zien we nu dat de verschillen tussen autochtonen en niet-westerse allochtonen een stuk kleiner worden wanneer ze gemeten worden *binnen* de inkomenskwartielen. Binnen het hoogste inkomenskwartiel is het bereikte onderwijsniveau gemiddeld het hoogst. De verdelingen van autochtonen en niet-westerse allochtonen over de onderwijsniveaus binnen die categorie zijn echter nagenoeg identiek. Binnen het laagste kwartiel ontlopen de verdelingen elkaar ook nauwelijks. De grootste verschillen zijn te zien binnen de tweede en derde kwartielen, waar niet-westerse allochtonen relatief oververtegenwoordigd zijn in het vmbo-bl en ondervertegenwoordigd in het vwo. Overigens is de gehele groep niet-westerse allochtonen binnen het laagste kwartiel ruim vijf keer groter dan die in het hoogste kwartiel.

Figuur 2.32 | Aantal leerlingen in onderwijsniveau leerjaar 4

Leerlingen gestart in 2005 (x 1.000), naar inkomenskwartiel

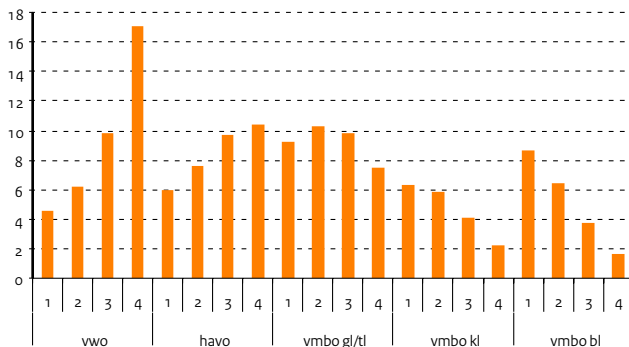

Figuur 2.33 | Percentage leerlingen in onderwijsniveau leerjaar 4

Leerlingen gestart in 2005, naar inkomenskwartiel en etniciteit

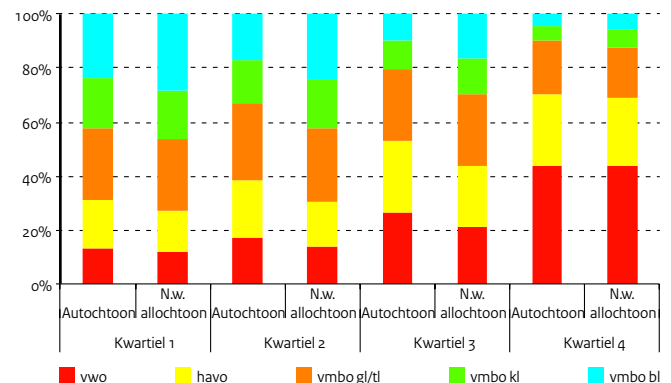

Bron

OCW (DUO); bewerkingen van CBS-bestanden

Toelichting

- Leerlingen gestart in 2005; meetmoment leerjaar 4 (2008)
- Inkomensgrenzen van de kwartielen (€):
Kwartiel 1: < 37047
Kwartiel 2: >37047 en < 50270
Kwartiel 3: >50270 en < 68029
Kwartiel 4: > 68029

Tabel 2.37 | Aantal leerlingen in onderwijsniveaus naar inkomenskwartiel ouders

	vmbo bl	vmbo kl	vmbo gl/tl	havo	vwo
Inkomenskwartiel 1	8.628	6.273	9.210	5.967	4.586
Inkomenskwartiel 2	6.408	5.880	10.296	7.580	6.163
Inkomenskwartiel 3	3.781	4.089	9.884	9.693	9.847
Inkomenskwartiel 4	1.613	2.240	7.436	10.435	17.078

Bron

OCW (DUO); bewerkingen van CBS-bestanden

Toelichting

- Leerlingen gestart in 2005; meetmoment leerjaar 4 (2008)
- Inkomensgrenzen van de kwartielen (€):
Kwartiel 1: < 37047
Kwartiel 2: >37047 en < 50270
Kwartiel 3: >50270 en < 68029
Kwartiel 4: > 68029

Tabel 2.38 | Aantal leerlingen in onderwijsniveaus naar inkomenskwartiel ouders en etniciteit

		vwo	havo	vmbo gl/tl	vmbo kl	vmbo bl
Inkomenskwartiel 1	Autochtoon	3.070	4.096	6.110	4.201	5.405
	N.w. allochtoon	1.127	1.496	2.584	1.768	2.774
Inkomenskwartiel 2	Autochtoon	5.218	6.514	8.712	4.894	5.143
	N.w. allochtoon	559	699	1.113	737	993
Inkomenskwartiel 3	Autochtoon	8.725	8.664	8.687	3.551	3.152
	N.w. allochtoon	556	607	703	350	434
Inkomenskwartiel 4	Autochtoon	15.184	9.462	6.744	2.034	1.445
	N.w. allochtoon	768	450	324	120	97

Brugklasanalyse



De invloed van brugjaren op latere prestaties

In Nederland vindt het selectiemoment voor het vo niet voor alle leerlingen tegelijk plaats. Sommigen gaan direct naar een categorale school met één onderwijsniveau; anderen stellen het keuzemoment uit met één of meer gemengde brugjaren. In deze paragraaf wordt gekeken naar de onderwijspositie van leerlingen in leerjaar 4 in samenhang met het gekozen brugtype. Op basis van het CITO-schooldadvies worden leerlingen die in 2006 naar het vo gingen, ingedeeld in de vijf hoofdstromen van het vo (vmbo-gl en -tl worden daarbij samengenomen).

Hierbij is onderscheid gemaakt tussen leerlingen die in hun brugjaar in een categorale klas zaten of in een brugklas. Als zij in een brugklas zaten, is dit verder uitgesplitst naar gemengd-, gemengd+, gemengd+/- (zie toelichting).

Voor de groep vmbo-gl/tl zien we dat de keus voor een gemengd brugjaar met niveaus boven gl/tl, maar geen lagere niveaus het gunstigst uitpakt.

In dat geval is de kans het grootst dat een leerling in leerjaar 4 zelf ook boven het niveau gl/tl uitkomt. Ook bij brugklassen met zowel hogere als lagere niveaus, is deze kans groter dan wanneer een leerling begint in een categorale vmbo gl/tl klas. Een gemengd brugjaar met lagere niveaus geeft meer kans dat de leerling onder niveau gl/tl komt. De prestaties van categorale leerlingen, houden het midden tussen deze uitersten.

Voor de groep met advies havo is hetzelfde beeld te zien. Bij de havo-groep laten brugklassen met zowel hogere als lagere niveaus ten opzichte van categorale brugjaren echter behalve een grotere opwaartse stroom, ook een grotere neerwaartse stroom zien. Andersom geeft een gemengd brugjaar met lagere niveaus (maar geen hogere) meer kans dat de leerling onder niveau gl/tl uitkomt. De prestaties van zowel categorale leerlingen als leerlingen in brugjaren die hogere en lagere niveaus mengen, houden het midden tussen deze uitersten. Dit patroon houdt stand bij de andere CITO-groepen..

Figuur 2.34 | Positie in lj4 van ll met CITO-score vmbo gl/tl

In procenten

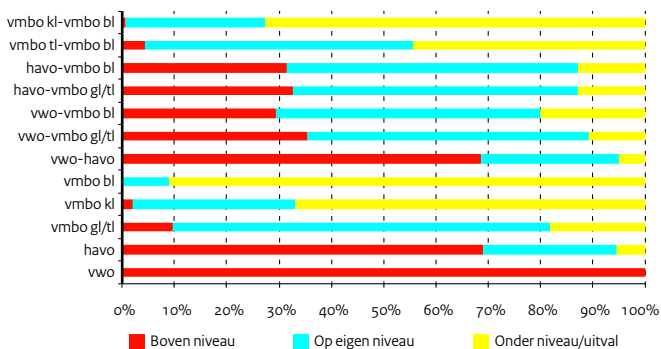

Geslacht

Bij jongens en bij meisjes is hetzelfde patroon te zien. Gemengde brugjaren waarin in ieder geval ook hogere niveaus zijn vertegenwoordigd, bieden een hogere kans op opstroom. Verder valt op dat meisjes vanuit ieder brugjaar een grotere kans hebben in het vierde leerjaar op een hoger niveau les te volgen en een lagere kans op een lager niveau dan jongens.

Herkomstgroepering

Zowel bij autoctonen als bij niet-westerse alloctonen blijven over de hele linie dezelfde patronen zichtbaar. Beide groepen presteren beter na 'gemengd +' en 'gemengd +/-' en minder na 'gemengd -' brugjaren. Ook hier geldt dat bij 'gemengd +/-' brugjaren niet alleen de opstroom, maar ook de afstroom groter is dan bij de leerlingen uit een categorale klas. Niet-westerse alloctonen komen in alle CITO-groepen gemiddeld iets hoger terecht dan autoctonen, behalve in de 'gemengd +/-' brugklassen.

Inkomsten van het huishouden

Ook bij de verschillende inkomstenkwartielen blijft hetzelfde patroon zichtbaar. Zowel leerlingen in een huishouden behorend tot het hoogste als in het laagste inkomenskwartiel presteren beter na 'gemengd +' en 'gemengd +/-' brugjaren. Opvallend is dat binnen de CITO-groep vmbo-gl/tl (een groep waarvan mag worden verondersteld dat het talent vergelijkbaar is) leerlingen uit het hoogste kwartiel (4) over de hele linie hoger uitkomen dan leerlingen uit het laagste kwartiel (1). Ditzelfde is ook bij de andere CITO-groepen te zien.

De adviezen van de leerkrachten waren in deze dataset overigens niet beschikbaar, mogelijk zouden die gegevens de verschillen nuanceren.

Figuur 2.35 | Positie in lj4 van ll met CITO-score vmbo gl/tl

In procenten

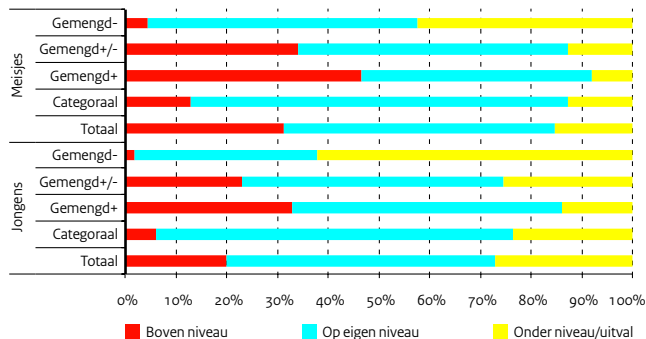

Bron

CBS

Toelichting

- De meetgroep omvat alle leerlingen die in 2006 naar het vo gingen. Deze cijfers zijn gekoppeld aan CBS-data over de inkomsten van het huishouden waartoe de leerling behoort en de herkomstgroepering / De leerlingen zijn gegroepeerd naar CITO-score, aan de hand van de verdeling die CITO in 2006 hanteerde.
- Boven niveau = boven niveau van de CITO-score terechtgekomen in leerjaar 4
- Op niveau = op niveau van de CITO-score terechtgekomen in leerjaar 4
- Onder niveau/uitval = onder niveau van de CITO-score terechtgekomen, of uitgevallen, in leerjaar 4
- Onder categoriaal staan alleen de aantallen leerlingen die in een categoriale klas behorende bij de eigen CITO-score zijn gestart. Bij totaal zijn ook de leerlingen meegeteld die in een categoriale klas van een ander niveau zijn gestart
- Met 'gemengd -' wordt bedoeld: alle gemengde brugklassen die geen hogere niveaus vertegenwoordigen dan dat van de betreffende CITO-groep, maar wel lagere / Met 'gemengd +' wordt bedoeld: alle gemengde brugklassen die geen lagere niveaus vertegenwoordigen dan dat van de betreffende CITO-groep, maar wel hogere / Met 'gemengd +/-' wordt bedoeld: alle gemengde brugklassen waar het eigen CITO-niveau in vertegenwoordigd is, zowel als lagere en hogere niveaus
- Er is gekeken naar de inkomsten van alle leden van het huishouden. Het betreft inkomsten uit arbeid en uitkeringen van het huishouden eind september 2006
- Kwartiel 1 = het kwart van de leerlingen die in 2006 met het vo begonnen, en behoorde tot de huishoudens met de laagste inkomsten Kwartiel 4 = het kwart van de leerlingen die in 2006 met het vo begonnen, en behoorde tot de huishoudens met de hoogste inkomsten

Tabel 2.39 | Positie in leerjaar 4 van leerlingen per CITO-score: uitgesplitst naar brugjaarsoort

		Categoriaal	%	Gemengd +	% Gemengd+/-	% Gemengd -	%	Totaal	%
vwo-groep	Op niveau	10.260	91			10.060	69	20.400	78
	Onder niveau/uitval	1.060	9			4.520	31	5.770	22
havo-groep	Boven niveau	270	14	6.450	33	2.300	24	320	4
	Op niveau	1.290	65	9.650	50	4.390	47	2.710	37
	Onder niveau/uitval	420	21	3.270	17	2.720	29	4.220	58
vmbo gl/tl-groep	Boven niveau	710	10	5.650	40	740	30	130	3
	Op niveau	5.350	72	6.890	49	1.280	52	1.800	43
	Onder niveau/uitval	1.340	18	1.510	11	460	19	2.220	53
vmbo kl-groep	Boven niveau	640	27	2.680	82	2.360	43	500	15
	Op niveau	1.340	57	410	13	2.190	39	1.860	55
	Onder niveau/uitval	390	16	190	6	1.000	18	1.010	30
vmbo bl-groep	Boven niveau	1.150	26	6.660	51				
	Op niveau	2.950	67	5.730	44				
	Uitval	280	6	720	5				
								1.100	5

Tabel 2.40 | Positie in leerjaar 4 van leerlingen met CITO-score vmbo gl/tl naar herkomstgroepering

		Categoriaal	%	Gemengd +	% Gemengd+/-	% gemengd -	%	Totaal	%
Boven CITO-niveau	Autochtoon	530	9	4.310	40	570	29	100	3
	Niet-westers all.	150	15	920	40	80	24	20	5
Op CITO-niveau	Autochtoon	4.440	74	5.360	50	1.050	53	1.540	44
	Niet-westers all.	630	62	1.100	48	180	55	180	42
Onder CITO-niveau/uitval	Autochtoon	1.040	17	1.080	10	350	18	1.860	53
	Niet-westers all.	230	23	290	13	70	21	230	53

Tabel 2.41 | Positie in leerjaar 4 van leerl. met CITO-score vmbo gl/tl (530-536) per inkomenskwartiel

		Categoriaal	%	Gemengd +	% Gemengd+/-	% Gemengd -	%	Totaal	%
Boven CITO-niveau	Kwartiel 1	160	9	1.060	32	120	20	30	3
	Kwartiel 4	170	12	1.740	49	210	40	30	5
Op CITO-niveau	Kwartiel 1	1.260	67	1.700	52	310	53	420	37
	Kwartiel 4	1.050	75	1.560	44	260	50	310	52
Onder CITO-niveau/uitval	Kwartiel 1	450	24	530	16	160	27	680	60
	Kwartiel 4	180	13	220	6	50	10	260	43

Analyse doorstroom vmbo - mbo - hbo

Instroom in het mbo

Jaarlijks stroomt er een kleine 100 duizend leerlingen vanuit het voortgezet onderwijs door naar het mbo. Daarnaast is er een groep studenten die aan het mbo begint zonder dat zij het jaar ervoor een opleiding in het reguliere onderwijs hebben gevolgd. Dit betreft over het algemeen wat oudere mbo-deelnemers die een bbl-opleiding komen doen. De laatste jaren was juist deze laatste stroom toegenomen; tot ruim 83 duizend studenten in 2011. In het jaar 2012 is de groep die van buiten het reguliere onderwijs komt afgenomen tot 73 duizend onderwijsdeelnemers.

De instroom in de mbo-sector is met ongeveer een derde van het totaal aantal deelnemers al enige jaren redelijk constant.

Sectorale doorstroom

Van de doorstroom van vmbo naar mbo vanuit de sectoren techniek, zorg en welzijn en economie gaat het grootste gedeelte (70-80 procent) door met een opleiding in dezelfde sector (tabel 2.44). Deze doorstroom naar dezelfde sector van het mbo blijft de laatste vijf jaar vrijwel constant.

Er is hierbij een verschil tussen gediplomeerde en ongediplomeerde doorstromers. Gediplomeerde vmbo-ers stromen vaker door naar dezelfde sector van het mbo dan ongediplomeerde vmbo-ers.

Leerlingen die met een vmbo-diploma doorstromen naar dezelfde sector in het mbo halen veelal vaker een mbo-diploma dan leerlingen met een vmbo-diploma die doorstromen naar een andere sector (tabel 2.45).

Relatie cijfers op het vmbo en succes op het mbo

Leerlingen met een hoog gemiddeld eindcijfer op het vmbo halen vaker een mbo-diploma dan leerlingen met een laag gemiddeld eindcijfer (tabel 2.46).

Als wordt gekeken naar de drie kernvakken blijkt dat leerlingen met een hoog eindcijfer voor Nederlands en Wiskunde op het vmbo in 2004/05 vaker een mbo-diploma hebben gehaald dan leerlingen met een laag eindcijfer voor deze vakken. Bij het vak Engels is dit patroon voor de instromers in 2005 niet zichtbaar.

Doorstroom mbo-hbo

Het meest volledige beeld dat van de doorstroom mbo naar het hbo op basis van het onderwijsnummer kan worden gegeven, betreft de groep die in 2005/06 in het mbo zat en in 2006/2007 begint aan een studie in het hbo. In totaal hebben in 2006 minder dan 25 duizend deelnemers vanuit het mbo de overstap gemaakt naar het hbo. Van deze groep heeft ruim een derde in de vier volgende jaren een bachelordiploma gehaald. Ruim 5 procent heeft het onderwijs verlaten nadat zij een propedeuse hebben behaald en ongeveer een kwart zonder dat er een diploma is behaald. Ruim een derde zit na vier jaar nog steeds in het ho. Het merendeel van deze groep volgt nog steeds een hbo opleiding, maar in totaal vier procent van de totale groep instromers volgt inmiddels een opleiding op het wo. Deelnemers die in 2006/07 vanuit een opleiding in de domeinen bouw en infra, veiligheid en sport, toerisme en recreatie en zorg en welzijn doorstromen naar het hbo hebben inmiddels vaker een bachelordiploma behaald dan deelnemers vanuit andere domeinen. Deelnemers die in 2006/07 vanuit de domeinen handel en ondernemerschap en mobiliteit en voertuigen zijn doorgestroomd, zijn bijvoorbeeld vaker zonder diploma te halen uit het hbo verdwenen. Wel moet worden bedacht dat dit beeld er voor latere doorstroomlichtingen mogelijk anders kan uitzien.

Figuur 2.36 | Instroom mbo naar herkomst

In procenten

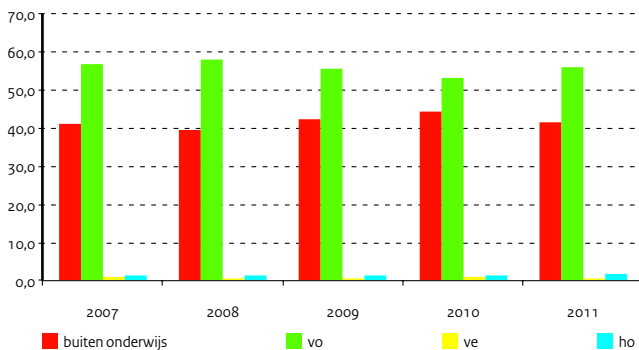

Figuur 2.37 | Diplomaresultaat van de studenten die in 2006/07 direct vanuit het mbo in het hbo zijn ingestroomd

In procenten

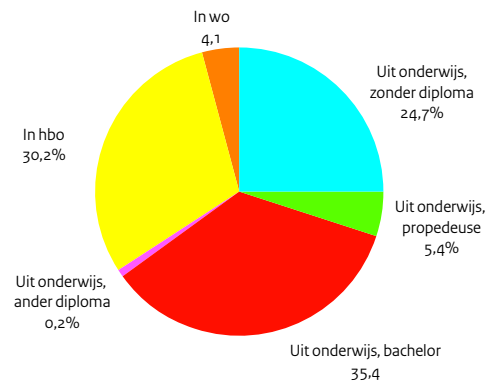

Bron

OCW (DUO)

Tabel 2.42 | Doorstroom van vmbo naar mbo, naar sector in procenten

		mbo 2009/10				
		Economie	Techniek	Zorg en welzijn	Landbouw	Combinatie
vmbo 2008/09	Economie	69,7	14,1	13,6	1,6	1,0
	Techniek	17,6	75,4	3,4	3,2	0,5
	Zorg en Welzijn	22,5	6,8	67,9	2,5	0,4
	Landbouw	24,0	19,6	25,7	30,5	0,2
	Combinatie	41,3	21,4	34,5	2,5	0,3
	Geen leerweg vmbo-t	41,0	23,6	31,2	4,1	0,1
Totaal		36,6	27,3	30,1	5,6	0,4

Bron

OCW (DUO)

Tabel 2.43 | Percentage deelnemers dat een mbo-diploma heeft behaald, naar leerweg + sector in het vmbo (2004/05) en niveau +sector in het mbo

		Assistenten opl.		Basisberoepsopl.		Vakopl. Middenkader/specialist			
		Andere	Zelfde	Andere	Zelfde	Andere	Zelfde	Andere	Zelfde
		sector	sector	sector	sector	sector	sector	sector	sector
vmbo b d	Economie	43,6	52,7	61,8	63,1	65,2	63	58,5	63
	Techniek	44,2	56,8	57,5	64,8	68,8	78,2	--	73,7
	Zorg en Welzijn	51,5	68,4	57,4	73,1	55,4	75,9	--	57,1
	Landbouw	46,5	--	64,5	58,4	74,1	79,7	--	--
vmbo k d	Economie	--	34,2	54,6	58,7	69,5	69,4	67,8	69,4
	Techniek	30,2	55,6	55,6	74,7	68,6	79,6	65,8	79,1
	Zorg en Welzijn	56,5	--	62,2	71,6	65	79,9	68,9	79,8
vmbo g d	Economie	--	--	74,4	59	75	79,9	79,9	80,9
	Techniek	--	--	47,4	75,7	86,1	84,4	78	85,6
	Zorg en Welzijn	--	--	65,5	87,9	88,7	86,5	81,2	88,4
	Landbouw	--	--	66,7	--	87,6	73,5	80,9	88,7

Toelichting

- Cellen met minder dan 25 deelnemers zijn buiten beschouwing gelaten

Bron

OCW (DUO)

Tabel 2.44 | Percentage gediplomeerde mbo-ers naar niveau vmbo en eindcijfer vmbo in 2004/2005

		Gemiddeld eindcijfer vmbo		
		6	7	8
vmbo b		55,1	67,6	78,7
vmbo k		65,0	75,8	86,3
vmbo g		76,8	86,1	94,4
vmbo t		73,6	81,3	87,9

Passend onderwijs

Speciaal onderwijs

Binnen het onderwijs bestaan er verschillende voorzieningen voor leerlingen die extra zorg en aandacht nodig hebben vanwege een handicap, stoornis of “ziekte”. In het primair onderwijs zijn er samenwerkingsverbanden Weer Samen Naar School, waarin basisscholen met een speciale school voor basisonderwijs samenwerken. In het voortgezet onderwijs werken scholen ook samen in samenwerkingsverbanden. Extra zorg wordt geboden in het praktijkonderwijs (pro) en in het leerwegondersteunend onderwijs (lwoo). Voor leerlingen met specifieke handicaps en stoornissen is er de mogelijkheid om onderwijs te volgen in scholen voor speciaal onderwijs of voortgezet speciaal onderwijs, dan wel om met een leerlinggebonden financiering onderwijs te volgen in reguliere scholen.

Speciaal onderwijs is onderverdeeld in 4 clusters:

Cluster 1: onderwijs voor kinderen met een visuele beperking.

Cluster 2: onderwijs voor dove en slechthorende kinderen, kinderen met ernstige spraak/taalmoeilijkheden en kinderen met een stoornis in het autistisch spectrum waarbij de focus ligt op communicatie.

Cluster 3: onderwijs voor zeer moeilijk lerende kinderen, leerlingen met lichamelijke én/of verstandelijke beperkingen, langdurig zieke kinderen en leerlingen met epilepsie.

Cluster 4: onderwijs voor zeer moeilijk opvoedbare kinderen, kinderen met psychiatrische stoornissen of ernstige gedragsproblemen, langdurig zieke kinderen zonder een lichamelijke beperking.

Groei speciaal onderwijs en leerlinggebonden financiering

Bij de invoering van de leerlinggebonden financiering – het rugzakje – was de verwachting dat het aantal leerlingen met een indicatie voor (voortgezet) speciaal onderwijs stabiel zou blijven. De inzet was dat 25 procent van de geïndiceerde leerlingen met een rugzak naar het reguliere onderwijs zou gaan, in plaats van naar het (voortgezet) speciaal onderwijs ((v)so). Zowel het totaal aantal leerlingen in het (voortgezet) speciaal onderwijs als het aantal leerlingen met een leerlinggebonden financiering bleef echter groeien.

De groei is met name zichtbaar vanaf de leeftijd van 12 jaar. In het basisonderwijs is het aantal leerlingen met een leerlinggebonden financiering gegroeid, maar sinds 2008 neemt dit aantal weer af. Vanaf 2008 is het aantal leerlingen in het so de laatste jaren relatief stabiel gebleven.

De groei van het aantal leerlingen met een indicatie voor (v)so of lgf in het voortgezet onderwijs en mbo is groot. Zowel het aantal leerlingen met een leerlinggebonden financiering als het aantal leerlingen in het voortgezet speciaal onderwijs groeit. Wel is er er sprake van een minder sterke groei wanneer wordt vergeleken met de groei van een aantal jaar geleden.

Figuur 2.38 | Leerlinggebonden financiering

Naar bao, sbao en vo (aantal x 1.000)

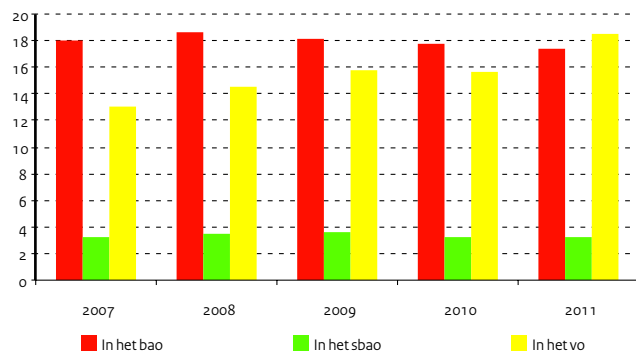

Figuur 2.39 | Aantal leerlingen in het so en vso

Aantal x 1.000

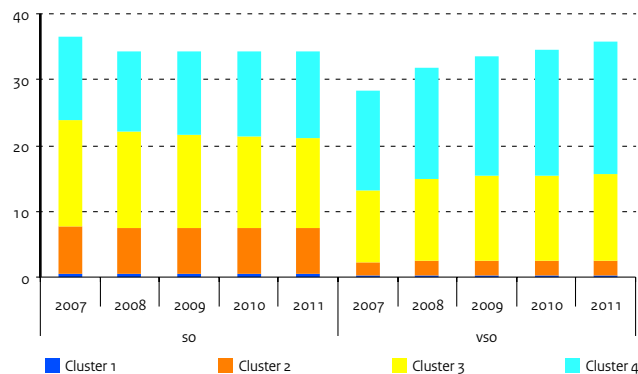

Tabel 2.45 | Aantal leerlingen so en vso naar cluster, x 1.000

Bron

Bron

OCW (DUO: Leerlingtellingen)

Toelichting

- Peildatum 1 oktober

- Het vso is vanaf 2002 inclusief de onbezette plaatsen

in de onderwijsvoorzieningen aan rijksjustitiële jeugdinrichtingen

- Het vso is vanaf 2003 inclusief de onbezette plaatsen in de onderwijsvoorzieningen aan residentiële instellingen en thuiszitters

- mg: meervoudig gehandicapt

	2007	2008	2009	2010	2011
so					
Cluster 1	0,5	0,5	0,5	0,5	0,5
Cluster 2	7,1	6,9	6,9	6,9	6,9
Cluster 3	16,3	14,7	14,3	14,0	13,7
Cluster 4	12,5	12,2	12,7	12,8	13,2
vso					
Cluster 1	0,2	0,2	0,3	0,3	0,2
Cluster 2	2,1	2,2	2,2	2,2	2,3
Cluster 3	10,7	12,5	12,9	12,9	13,2
Cluster 4	15,1	17,0	18,1	19,2	20,1
Totaal	64,6	66,3	67,8	68,9	70,1

2 | Onderwijs nationaal

Zorgadviesteam

In de leerlingenzorg op scholen speelt het zorg- en adviesteam (ZAT) een belangrijke rol. ZAT's zijn multidisciplinaire teams, waarin instellingen die zorg en ondersteuning bieden aan jeugdigen en hun ouders aansluiten bij de leerlingenzorg die door de scholen wordt geboden. Scholen kunnen vroegtijdig signalen bij jeugdigen herkennen die erop wijzen dat extra zorg of hulpverlening nodig is. De ZAT's zorgen er voor dat die signalen snel en vakkundig beoordeeld worden en dat zo snel mogelijk de juiste hulp of ondersteuning wordt ingeschakeld voor de leerling, de ouders en de leerkrachten.

Primair onderwijs

In het primair onderwijs wordt de samenwerking van scholen met externe zorginstellingen in toenemende mate op twee niveaus vorm gegeven. Op het niveau van de individuele school hebben steeds meer scholen een zorgteam waarin de intern begeleider vaak samenwerkt met een schoolmaatschappelijk werker en een schoolverpleegkundige. Het zorgteam kan snel en multidisciplinair problemen bij kinderen beoordelen en een aanpak afspreken en in gang zetten. Voor de complexere problemen is er een bovenschools Zorg- en adviesteam (ZAT). In 2010 rapporteert 67 procent van de WSNS-verbanden over een ZAT of soortgelijk multidisciplinair casus-overleg te beschikken. Dat was 63 procent in 2009 en 69 procent in 2008 maar de verschillen zijn niet statistisch significant. Driekwart van de basisscholen (74 procent) heeft toegang tot een ZAT. In 2010 beschikt 71 procent van de basisscholen over een zorgteam, in 2009 was dat 57 procent.

Figuur 2.40 | Ontwikkeling dekingsgraad ZAT's

In procenten, naar po, vo en mbo

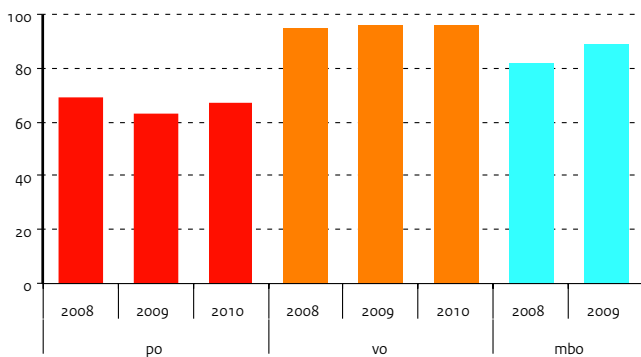

Voortgezet onderwijs

In het voortgezet onderwijs heeft bijna elke schoollocatie een of meer zorgcoördinatoren in dienst en beschikt 82 procent van de schoollocaties over een intern zorgoverleg.

Evenals in 2009 meldt 96 procent van de schoollocaties dat zij over een ZAT beschikken. Er zijn in Nederland circa 50 scholen zonder ZAT (4 procent) waarvan 1 procent bezig is met de oprichting van een ZAT. De meest genoemde reden voor de afwezigheid van een ZAT is dat deze scholen vinden dat hun schoolinterne zorg in combinatie met bilaterale samenwerkingsrelaties met externe instellingen bij de ondersteuning van leerlingen, ouders en docenten, toereikend is.

Middelbaar beroepsonderwijs

In 2010 zag het middelbaar beroepsonderwijs het percentage ROC's met een ZAT groeien van 89 procent naar 98 procent. Voor de AOC's en vakscholen met een mbo-afdeling, waar de ZAT-ontwikkeling later op gang is gekomen, bedragen de respectieve percentages 77 procent en 42 procent. Bijna alle ROC's (96 procent) hebben inmiddels een of meer zorgcoördinatoren of medewerkers met een soortgelijke functie in dienst. Evenzo wordt er door ROC's veel waarde toegekend aan interne zorgteams. Interne zorgteams bestaan uit specialisten van de eigen school die aanvullende begeleiding en zorg bieden daar waar de basisbegeleiding haar grenzen bereikt heeft. Acht van iedere tien ROC's (82 procent) hebben een of meer interne zorgteams en 7 procent is bezig deze op te zetten.

(Voortgezet) speciaal onderwijs

Bij 96 procent van de scholen in het speciaal onderwijs is een Commissie van Begeleiding aanwezig. Daarnaast meldt 54 procent van de scholen dat zij een zorgteam hebben van eigen medewerkers voor het volgen en bespreken van leerlingen. In 2010 is bij scholen in REC-cluster 2, 3 en 4 voor het eerst onderzoek verricht naar de organisatie van de leerlingenzorg en ZAT's. In deze onderwijssector rapporteert 71 procent van de schoolvestigingen dat zij een ZAT of een soortgelijk multidisciplinair casusoverleg hebben. Het ZAT bestaat op 57 procent van de scholen uit de Commissie van Begeleiding (CvB) uitgebreid met de deelname van externe instellingen (en soms ook leden van het intern zorgteam van de school).

Samenstelling ZAT

Het ZAT wordt gevormd door medewerkers van de school en externe instellingen. Voor het voortgezet onderwijs rekenen we de jeugdgezondheidszorg, het maatschappelijk werk, bureau jeugdzorg, leerplicht en de politie tot de kern van het ZAT. In het primair onderwijs en het mbo zijn bijvoorbeeld ook de regionale expertise centra-4 (rec-4) en jeugd-ggz belangrijke partners. Afhankelijk van de problematiek schuiven ook andere instellingen, zoals MEE (ondersteuning bij leven met een beperking), Halt en de schoolbegeleidingsdienst aan bij het casusoverleg van het ZAT.

Bron

NJI (ZAT-monitor)

Tabel 2.46 | ZAT's naar altijd deelnemende kerninstellingen, po in procenten

	2005	2007	2008	2009	2010
Jeugdgezondheidszorg	86	93	93	93	95
Maatschappelijk werk	84	88	90	97	94
Bureau jeugdzorg	64	88	80	90	90
Rec-3	53	44	47	47	79
Rec-4	55	50	58	54	84
Leerplicht	31	69	65	76	77
Politie	20	51	47	64	65
Jeugd-ggz	31	56	54	65	66
Orthopedagoog/gz-psycholoog	--	--	--	81	86

Bron

NJI (ZAT-monitor)

Tabel 2.47 | ZAT's naar altijd deelnemende kerninstellingen, vo in procenten

	2004	2007	2008	2009	2010
Jeugdgezondheidszorg	87	95	97	96	97
Leerplicht	81	95	97	97	99
Maatschappelijk werk	69	79	79	87	85
Bureau jeugdzorg	64	71	72	73	71
Politie	50	63	66	69	72
Jeugd-ggz	23	31	31	30	34
Rec-4	--	20	25	34	41

Bron

NJI (ZAT-monitor)

Tabel 2.48 | ZAT's naar altijd deelnemende kerninstellingen, mbo in procenten

	2006	2007	2008	2009	2010
Leerplicht	73	82	85	92	93
Maatschappelijk werk	68	77	82	90	100
Rmc	64	77	80	79	67
Ggz	55	79	79	63	67
Bureau jeugdzorg	59	71	74	74	72
Politie	55	66	67	58	81
Gezondheidszorg	41	50	56	66	77
Rec-4	--	32	32	34	51
Verslavingszorg	59	64	63	71	51

Voortijdig schoolverlaters

Doelen

Het onderwijsbeleid is erop gericht om hoogwaardig onderwijs aan te bieden waarbij jongeren het beste uit zichzelf kunnen halen en hun talenten kunnen ontwikkelen. Het behalen van een startkwalificatie (een diploma op havo, vwo of mbo 2 niveau) staat daarbij voorop. Nederland richt zich met name op het terugdringen van het aantal voortijdig schoolverlaters (vsv'ers). Minder vsv'ers betekent meer goed opgeleide jongeren die hun plek vinden in de samenleving en op de arbeidsmarkt. Daardoor kunnen zij optimaal bijdragen aan de maatschappij. Het kabinet Rutte-Verhagen heeft de doelstelling voor het tegengaan van voortijdig schooluitval (vsv) aangescherpt. Het aantal nieuwe voortijdig schoolverlaters mag in 2016 maximaal 25.000 zijn. In 2010-2011 zijn er 38.600 nieuwe vsv'ers (voorlopige cijfers).

Vernieuwde vsv-aanpak 2012-2015

Bij een aangescherpte vsv-doelstelling hoort een vernieuwde aanpak. Uitgangspunten hierbij zijn resultaatgerichtheid, administratieve eenvoud, continuïteit en borging van de vsv-aanpak na 2015. Bij het toekennen van prestatiesubsidie wordt vanaf schooljaar 2012-2013 gekeken naar procentuele normen die per school en niveau moeten worden gehaald. Hierbij wordt gekeken naar het aantal vsv'ers ten opzichte van het aantal deelnemers. Ook wordt vanaf 2012-2013 de meetsystematiek vernieuwd. Door gebruik te maken van meerdere informatiebronnen kan het merendeel van de jongeren die nu ten onrechte als vsv'er worden geteld uit de vsv-cijfers worden gehaald. Meer informatie over de nieuwe vsv-aanpak kunt u vinden op www.aanvalopschooluitval.nl.

RMC-regio's

Nederland is opgedeeld in 39 RMC-regio's (Meld- en Coördinatiefunctie). Met deze regio's zijn convenanten gesloten om het aantal nieuwe vsv'ers terug te dringen. De regio's laten zeer uiteenlopende resultaten zien. Noord-Groningen-Eemsmond (39,1 procent) en West-Friesland (35,6 procent) hebben de grootste reductie behaald ten opzichte van 2005-2006. Zes regio's hebben een daling tussen de 30 en 35 procent behaald. In geen enkele regio is sprake van een stijging van het aantal vsv'ers ten opzichte van 2005-2006. In drie regio's is een daling van minder dan 10 procent behaald.

Vier grootste gemeenten van Nederland

Amsterdam, Rotterdam, Den Haag en Utrecht zijn de vier grootste gemeenten van Nederland (G4). Zij hebben met specifieke situaties en problematiek te maken op vsv-gebied. Het percentage nieuwe vsv'ers ligt in de G4 hoger dan het landelijk gemiddelde (5,3 procent ten opzichte van het landelijk gemiddelde van 2,9 procent). Amsterdam en Den Haag laten binnen de G4 de grootste daling zien (respectievelijk 37,6 en 24,9 procent). In Rotterdam en Utrecht is de daling van het aantal nieuwe vsv'ers minder sterk (respectievelijk 18,1 procent en 10,3 procent).

Aandachtswijken

In 2007 zijn 40 wijken aangewezen als aandachtswijken (voorheen bekend als Krachtwijken). Het vsv-percentage varieert in de aandachtswijken tussen de 3,3 en 9,8 procent en ligt daarmee in alle aandachtswijken hoger dan het landelijk gemiddelde (2,9 procent). Acht aandachtswijken hebben een reductie van 50 procent of meer behaald. Zes aandachtswijken laten een reductie tussen de 40 en 50 procent zien. In vijf aandachtswijken is het aantal vsv'ers toegenomen ten opzichte van 2005-2006.

Figuur 2.41 | Nationale doelstelling en realisatie

Nieuwe vsv'ers in absolute aantallen. (x1.000)

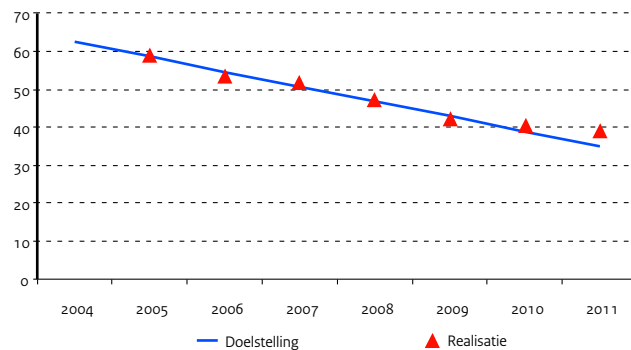

Figuur 2.42 | RMC-regio's realisatie reductie nieuwe vsv'ers

Percentage in de leeftijdsgroep 12-23 jaar, 2010/11 t.o.v. 2005/06

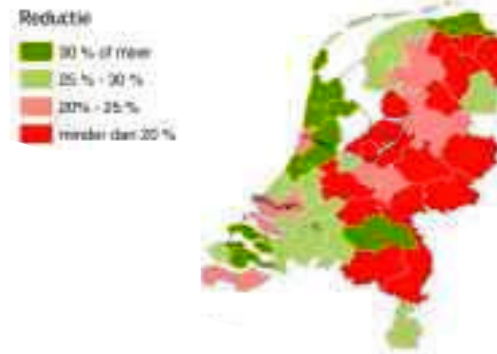

Tabel 2.49 | Realisatie aantal nieuwe vsv'ers nationaal in aantallen en percentages

	2002	2004/05	2005/06	2006/07	2007/08	2008/09	2009/10	2010/11
OCW (DUO)								
Realisatie (x 1.000)	71,0	58,6	52,7	50,9	46,8	41,8	39,9	38,6
Percentage vsv	5,5	4,6	4,1	3,9	3,6	3,2	3,0	2,9

Toelichting

- De cijfers van 2010/11 zijn gebaseerd op voorlopige cijfers
- Zie bijlage Toelichting en Begrippen, deel C

Bron

OCW (DUO)

Tabel 2.50 | RMC-regio's met de hoogste vsv reductie in 2010/11 t.o.v. 2005/06

	2005/06		2008/09		2009/10		2010/11	
RMC-regio	Aantal vsv	% vsv	Aantal vsv	% vsv	Aantal vsv	% vsv	Aantal vsv	% vsv
Noord-Groningen-Eemmond	327	3,5	236	2,6	252	2,9	199	2,3
West-Friesland	770	4,5	642	3,7	639	3,7	496	2,8
Noord-Kennemerland	1.018	4,7	908	4,2	752	3,5	671	3,1
Agglomeratie Amsterdam	5.790	6,3	4.085	4,4	4.407	4,7	3.824	4,0
Oosterschelde regio	539	4,0	392	2,9	435	3,1	363	2,6

Toelichting

- De cijfers van 2010/11 zijn gebaseerd op voorlopige cijfers

Bron

OCW (DUO)

Tabel 2.51 | RMC-regio's met de laagste vsv reductie in 2010/11 t.o.v. 2005/06

	2005/06		2008/09		2009/10		2010/11	
RMC-regio	Aantal vsv	% vsv	Aantal vsv	% vsv	Aantal vsv	% vsv	Aantal vsv	% vsv
Noord- en Midden Drenthe	468	3,0	379	2,3	392	2,4	454	2,8
Gewest Limburg-Noord	1.398	3,7	1.101	2,9	1.148	3,0	1.346	3,5
Zuidoost-Brabant	2.202	3,8	1.837	3,2	2.028	3,5	1.993	3,4
Oost-Groningen	492	4,1	396	3,3	343	2,9	434	3,6
Flevoland	1.554	4,7	1.476	4,3	1.434	4,2	1.362	4,0

Toelichting

- De cijfers van 2010/11 zijn gebaseerd op voorlopige cijfers

Bron

OCW (DUO)

Tabel 2.52 | De tien grootste gemeenten, gemeten naar het aantal onderwijsdeelnemers in 2010/11

	2005/06		2008/09		2009/10		2010/11	
	Aantal vsv	% vsv	Aantal vsv	% vsv	Aantal vsv	% vsv	Aantal vsv	% vsv
Amsterdam	3.532	7,8	2.318	5,3	2.688	6,1	2.203	5,0
Rotterdam	3.183	7,0	2.734	6,3	2.597	6,0	2.607	6,0
s-Gravenhage	2.207	7,1	1.689	5,4	1.576	4,9	1.658	5,1
Almere	863	5,1	821	4,6	810	4,6	739	4,1
Utrecht	906	5,9	796	5,1	765	4,7	813	5,0
Tilburg	834	5,8	685	4,8	655	4,5	630	4,3
Eindhoven	731	5,4	595	4,4	694	5,1	629	4,6
Breda	610	5,1	473	3,8	461	3,7	476	3,8
Apeldoorn	552	4,4	459	3,7	434	3,5	421	3,4
Amersfoort	484	4,6	391	3,5	423	3,7	413	3,5

Toelichting

- De cijfers van 2010/11 zijn gebaseerd op voorlopige cijfers

Voortijdig schoolverlaters

Onderwijskenmerken

Van de nieuwe vsv'ers komt bijna drie vierde uit het mbo. 23 procent van de nieuwe vsv'ers komt uit het vo. In het mbo is het vsv-percentage 7,2 procent. In het vo ligt dit percentage aanzienlijk lager op 1,0 procent. Het vo heeft ten opzichte van 2005-2006 een reductie van 41,3 procent behaald. Het mbo laat een afname van 21,2 procent zien. Omdat een groot deel van de vsv'ers uit het mbo komt en het vsv-percentage daar minder hard daalt, blijft het vsv-beleid zich de komende jaren op het mbo richten.

Vsv in het voortgezet onderwijs

Ruim een derde van de nieuwe vsv'ers in het vo komt uit het vmbo 3-4. Ook komen grote groepen nieuwe vsv'ers in het vo uit havo 3-5 (17,6 procent) en brug 1-2 (17,1 procent). Het aantal vsv'ers is in het lwoo 1-2, lwoo 3-4 en vmbo 3-4 met meer dan de helft afgenomen. De vsv-percentages binnen brug 1-2, lwoo 1-2, brug 3 en vwo 3-6 liggen ruim onder het landelijke en vo-gemiddelde.

Vsv in het middelbaar beroepsonderwijs

Bijna tweederde van de nieuwe vsv'ers in het mbo komt uit bol 2, bol 4 en bbl 2. Het vsv-percentage is op mbo 1 het hoogst (36,3 procent). De grootste reductie ten opzichte van 2005-2006 is bereikt binnen bbl (22,9 procent). Binnen bol is een reductie van ruim 20 procent bereikt. Het vsv-percentage binnen bol is lager dan binnen bbl (respectievelijk 6,6 en 9,7 procent).

Mbo-instellingen

21 procent van de mbo-instellingen heeft een reductie van 30 procent of meer behaald ten opzichte van 2005-2006. Tevens laat 21 procent van de mbo-instellingen een stijging van het aantal vsv'ers zien. Een aantal instellingen realiseert, na achterblijvende resultaten in eerdere jaren, evenmin een substantiële reductie in schooljaar 2010-2011.

Diplomakenmerken

Van de totale groep nieuwe vsv'ers heeft 58,1 procent een vmbo-diploma behaald en heeft ruim tien procent een mbo 1 diploma. Ongeveer een derde van de nieuwe vsv'ers heeft geen diploma behaald. Van de jongeren die zonder startkwalificatie het mbo verlaten, heeft 14,4 procent wel een mbo 1 diploma.

Jeugdwerkloosheid

Het percentage jeugdwerkloosheid onder jongeren zonder startkwalificatie ligt ongeveer twee keer zo hoog als onder jongeren met een startkwalificatie. De gevolgen van de economische crisis in 2009 zijn goed te zien in het percentage jeugdwerkloosheid. De gevolgen zijn het grootst voor jongeren zonder startkwalificatie. Voor die groep steeg het werkloosheidspercentage met 6,3 procentpunt in vergelijking met 2008. Onder jongeren met een startkwalificatie steeg de werkloosheid in 2009 met 3,3 procentpunt. In 2010 was 16,9 procent van de mannen tussen de 15 en 23 jaar werkloos. Dat is 6,3 procentpunt hoger dan het percentage werkloze mannen met een startkwalificatie. De werkloosheid onder vrouwen tussen de 15 en 23 jaar zonder startkwalificatie was in 2010 18,5 procent. Dat is ruim twee keer zo hoog als het percentage werkloze vrouwen met een startkwalificatie.

Figuur 2.43 | Nieuwe vsv'ers in het vo

Naar onderwijssoort in 2010/11

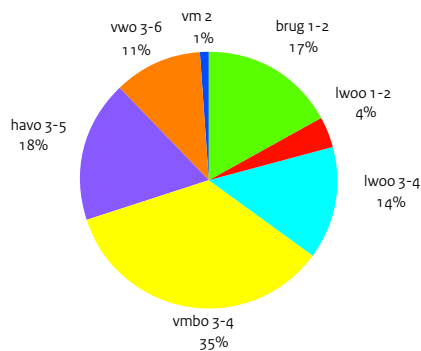

Figuur 2.44 | Nieuwe vsv'ers in het mbo

Naar onderwijssoort in 2010/11

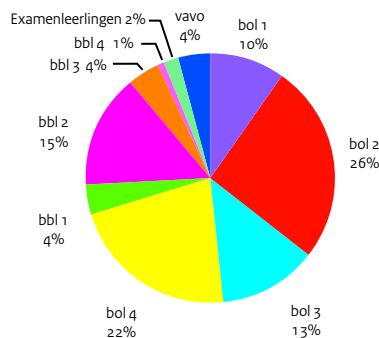

Tabel 2.53 | Nieuwe vsv'ers naar onderwijsniveau in de periode 2005-2011
Bron

OCW (DUO)

	2005/06		2008/09		2009/10		2010/11	
	Aantal vsv	% vsv	Aantal vsv	% vsv	Aantal vsv	% vsv	Aantal vsv	% vsv
Totaal	52.681	4,0	41.785	3,2	39.941	3,0	38.568	2,9
vo	15.219	1,7	10.183	1,1	8.983	1,0	8.941	1,0
mbo	36.274	9,3	30.735	7,8	29.900	7,5	28.566	7,2
vavo	1.188	14,1	867	12,4	1.058	13,9	1.061	15,1

Bron

CBS (Enquête Beroepsbevolking)

Tabel 2.54 | Jeugdwerkloosheid van 15-22 jarigen in percentages, veranderingen in procentpunt t.o.v. het voorgaande jaar
Toelichting

- Het betreft hier de niet-onderwijsvolgende jongeren

Periode	Totaal	Verschil t.o.v. voorgaande jaar			
		met		zonder	
		startkwalificatie	met startkwalificatie	startkwalificatie	met startkwalificatie
2007	9,0	6,0	12,8	1,5	-2,3
2008	8,4	6,0	11,7	0,0	-1,1
2009	12,9	9,3	18,0	3,3	6,3
2010	12,3	9,3	17,5	0,0	-0,5

Tabel 2.55 | Arbeidsmarktpositie van 15-22 jarigen, 2010 (procentuele verdeling)
Bron

CBS (Enquête Beroepsbevolking, 2010)

Toelichting

- Het betreft hier de niet-onderwijsvolgende jongeren

	Werkend	Niet werkend
Totaal	71	29
Met startkwalificatie	80	20
mbo 2/3	83	17
mbo 4	85	15
havo/vwo	48	52
hbo/wo	82	18
Zonder startkwalificatie	59	41
Alleen basisonderwijs	62	38
avo	64	36
vmbo/mbo 1	65	35

Tabel 2.56 | Achtergronden nieuwe vsv'ers uit het vo in procenten, 2009/10
Bron

CBS (onderwijsstatistieken)

Toelichting

 - Jongeren tot en met 22 jaar
 - De cijfers over het schooljaar 2009/10 zijn voorlopig
 - De informatie omtrent het huishouden van jongeren in het vo komt uit 2008/09

	vsv'ers	niet vsv'ers
Vertraging in de schoolloopbaan		
Geen	36	71
1 jaar	42	26
2 jaar of meer	22	3
Soort huishouden		
Tweeoudergezin	66	83
Eenoudergezin	28	16
Eigen huishouden	3	0
Overig	4	1

Persoonskenmerken vsv'ers

Geslacht en leeftijd

Onder de totale groep nieuwe vsv'ers vormen jongens de meerderheid. Bijna een derde van het aantal nieuwe vsv'ers is 18 jaar. In vergelijking met 2005-2006 is deze groep met slechts 1,5 procent gedaald. Het vsv-percentage bij jongeren onder de 18 jaar ligt aanzienlijk lager dan het vsv-percentage van jongeren tussen de 18 en 22 jaar (respectievelijk 0,8 procent en 7,2 procent). Over het algemeen geldt dat hoe hoger de leeftijd is, hoe hoger het vsv-percentage is.

Thuisituatie

Ruim een kwart van de vsv'ers in het vo komt uit een eenoudergezin. Voor niet-vsv'ers ligt dit percentage lager (16 procent). Ook voeren vsv'ers vaker een eigen huishouden. In het vo gaat dit om 3 procent van de vsv'ers en in het mbo om 13 procent.

Etniciteit

Van alle deelnemers is 22,3 procent allochtoon, terwijl 38,9 procent van de nieuwe vsv'ers allochtoon is. Het vsv-percentage ligt onder allochtone jongeren aanzienlijk hoger dan onder autochtonen (respectievelijk 5,1 en 2,3 procent). Het aantal vsv'ers onder allochtone jongeren is minder hard gedaald dan onder autochtone jongeren ten opzichte van 2005-2006 (respectievelijk 18,2 en 31,4 procent). Het vsv-percentage ligt bij westerse allochtonen lager dan bij niet-westerse allochtonen. Vooral het vsv-percentage onder jongeren met een Arubaanse of Antilliaanse achtergrond is hoog (7,0 procent). Onder niet-westerse allochtonen hebben onderwijsdeelnemers met een Turkse achtergrond het laagste vsv-percentage (4,8 procent).

Verdacht van een misdrijf

Een deel van de vsv'ers wordt verdacht van een misdrijf. 21,9 procent van de vsv'ers is verdacht geweest van een misdrijf. Dit percentage is aanzienlijk lager voor niet-vsv'ers (4,3 procent). Een kwart van de jongeren die in het mbo zijn uitgevallen zonder startkwalificatie zijn verdacht geweest van een misdrijf. Voor vsv'ers uit het mbo 1 ligt het aandeel zelfs op ruim een derde. Over het algemeen is het percentage vsv'ers dat verdacht wordt van een misdrijf in 2009-2010 gedaald ten opzichte van 2008-2009. De percentages vsv'ers die verdacht worden van een misdrijf in het mbo 3 en 4 en in het vwo 3 tot en met 6 en in havo 3 tot en met 5 zijn gestegen. (Onder 'verdacht van een misdrijf' wordt door het CBS verstaan 'een geregistreerd proces-verbaal in de drie kalenderjaren voorafgaand aan het jaar waarin wordt vastgesteld dat de jongere zonder startkwalificatie het onderwijs heeft verlaten')

De Europese doelstelling en een internationale vergelijking

Nederland heeft het aandeel vsv'ers onder 18- tot 25-jarigen tussen 2000 en 2010 teruggebracht van 15,4 procent naar 10,1 procent. Het Nederlandse streven is om het aandeel vsv'ers onder 18- tot 25-jarigen in 2020 terug te dringen naar 8 procent. In 2010 was gemiddeld 14,1 procent van de jongeren in de 27 EU-landen tussen de 18 en 25 jaar vsv'er. In vergelijking met andere Europese landen volgen relatief veel jongeren in Nederland een opleiding. Van de Nederlandse jongeren tussen de 15 en 25 jaar ging 68 procent naar school in 2009. Het gemiddelde van de hele EU is 60 procent. (Bron: Eurostat)

Figuur 2.45 | Vsv'ers verdacht van een misdrijf

In procenten, verdacht geweest in de drie voorgaande kalenderjaren

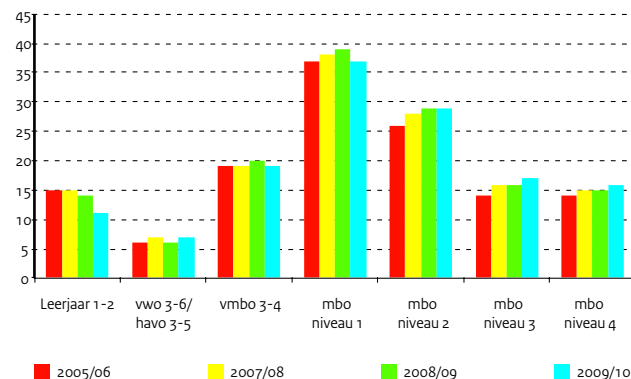

Figuur 2.46 | Ontwikkeling vsv'ers in Europa

In procenten

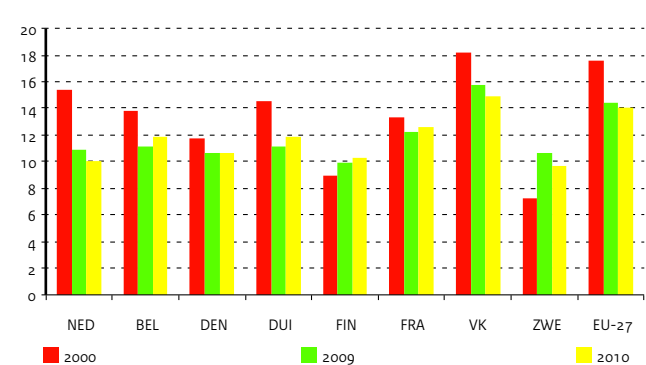

Bron

OCW (DUO)

Tabel 2.57 | Nieuwe vsv'ers naar leeftijd

	2005/06		2008/09		2009/10		2010/11	
	Aantal vsv	% vsv	Aantal vsv	% vsv	Aantal vsv	% vsv	Aantal vsv	% vsv
Totaal	52.681	4,0	41.785	3,2	39.941	3,0	38.568	2,9
=<13	467	0,3	433	0,3	233	0,2	258	0,2
14	1.095	0,6	785	0,4	361	0,2	446	0,2
15	1.450	0,8	933	0,5	521	0,3	535	0,3
16	4.181	2,2	2.203	1,2	1.964	1,1	1.886	1,0
17	10.759	6,0	5.596	3,0	4.527	2,5	3.923	2,1
18	11.465	7,6	12.271	7,5	11.977	7,3	11.298	7,0
19	8.796	8,4	8.200	7,6	8.535	7,7	8.214	7,5
20	6.358	8,3	5.332	7,0	5.793	7,3	5.640	7,0
21	4.632	9,9	3.584	7,3	3.666	7,3	3.772	7,2
22	3.476	12,5	2.448	7,9	2.364	7,6	2.596	8,2
18-	17.952	2,0	9.950	1,1	7.606	0,9	7.048	0,8
18+	34.727	8,5	31.835	7,5	32.335	7,5	31.520	7,2

Bron

OCW (DUO)

Tabel 2.58 | Nieuwe vsv'ers naar etniciteit

	2005/06		2008/09		2009/10		2010/11	
	Aantal vsv	% vsv	Aantal vsv	% vsv	Aantal vsv	% vsv	Aantal vsv	% vsv
Totaal	52.681	4,0	41.785	3,2	39.941	3,0	38.568	2,9
Autochtoon	34.319	3,4	27.540	2,7	25.067	2,4	23.548	2,3
Allochtoon	18.362	6,4	14.246	5,0	14.874	5,1	15.020	5,1
Suriname	2671	6,9	2.121	5,8	1.938	5,4	1.890	5,3
Aruba/Ned, Antillen	1183	7,6	1.082	7,0	1.081	6,9	1.112	7,0
Turkije	2672	6,0	2.184	4,6	2.290	4,7	2.335	4,8
Marokko	2723	6,6	2.374	5,7	2.412	5,7	2.390	5,5
Overige niet-west, allochtonen	4100	6,6	2.860	4,4	3.068	4,6	3.111	4,5
Westerse allochtoon	4131	5,1	3.003	3,9	3.117	4,0	3.032	3,9
Onbekend	882	28,5	622	28,7	968	36,3	1.150	36,4

Bron

CBS (Statline)

Tabel 2.59 | Vsv'ers en niet vsv'ers verdacht van een misdrijf 2009/10

	vmbo		havo, vwo					
	ljr 1+2	ljr 3+4	lj 3-5/lj 3-6	vavo	mbo 1	mbo 2	mbo 3	mbo 4
vsv'ers (aantal)	2.853	5.320	2.353	2.325	4.399	13.245	5.087	7.207
Verdacht van een misdrijf %	10,5	19,3	6,5	18,7	37,0	28,7	17,3	16,1
Verdacht van 1 misdrijf %	6,5	11,2	5,4	11,6	16,3	15,8	10,7	10,3
Verdacht van 2 of meer misdrijven %	4,0	8,1	1,1	7,1	20,7	12,9	6,6	5,8
Niet verdacht van een misdrijf %	89,5	80,7	93,5	81,3	63,0	71,3	82,7	83,9
Niet vsv'ers (aantal)	374.002	200.980	314.210	13.839	7.966	86.143	97.084	175.947
Verdacht van een misdrijf %	1,0	5,9	1,5	9,4	26,4	14,9	8,3	5,9
Verdacht van 1 misdrijf %	0,8	4,4	1,3	6,7	13,9	10,2	6,3	4,6
Verdacht van 2 of meer misdrijven %	0,2	1,5	0,2	2,7	12,5	4,8	2,0	1,3
Niet verdacht van een misdrijf %	99,0	94,1	98,5	90,6	73,6	85,1	91,7	94,1

Toelichting

- De tabel betreft een onderzoekspopulatie van leerlingen jonger dan 23 jaar en behorende tot de Nederlandse bevolking
- Geregistreerd proces-verbaal in de kalenderjaren 2009, 2008 en/of 2007

Samenhang tussen vsv-indicatoren

Vsv komt onder bepaalde groepen jongeren vaker voor. Zo zien we dat allochtonen vaker vsv'er worden dan autochtonen, jongeren uit een eenoudergezin vaker dan jongeren uit een tweeloudergezin en jongens vaker dan meisjes. Vsv komt zowel in het vmbo als in mbo vaker voor op de lagere onderwijsniveaus. In deze niveaus is er vaak sprake van een oververtegenwoordiging van allochtone leerlingen, leerlingen uit lagere sociaaleconomische klassen en eenoudergezinnen etc. De kenmerken die het risico op vsv vergroten hangen dus sterk met elkaar samen. Daarom is bekeken wat het vsv-risico is als rekening gehouden wordt met deze onderlinge samenhangen.

Vmbo

In het vmbo komt veel vsv voor onder lwoo-leerlingen, maar dat blijkt veroorzaakt te worden doordat zij vaker onderwijs volgen in de lagere leerwegen. Wanneer hier rekening mee wordt gehouden hebben lwoo'ers zelfs een kleinere kans op vsv. In tabel 2.62 is het percentage lwoo'ers per leerweg weergegeven evenals het vsv-percentage van lwoo-leerlingen en leerlingen zonder lwoo naar leerweg. Hieruit is af te lezen dat in de basisberoepsgerichte leerweg het vsv-percentage onder lwoo'ers inderdaad lager is dan onder niet lwoo'ers. In de overige leerwegen, waar lwoo minder voor komt, lopen de vsv-percentages minder uiteen. Allochtonen zijn oververtegenwoordigd in de lagere leerwegen. Wanneer hier voor gecorrigeerd wordt hebben niet-westerse allochtone leerlingen zelfs een kleinere kans op vsv dan autochtone leerlingen. Ook is de hogere uitval van allochtone leerlingen te verklaren doordat zij gemiddeld genomen uit gezinnen komen met een lager inkomen. Leerlingen met een lager ouderlijk inkomen hebben een hogere kans op vsv. Opmerkelijk is dat ook een hoger ouderlijk inkomen volgens de cijfers leidt tot meer vsv. Hier zijn meerdere verklaringen voor te bedenken, maar er kan geen uitsluitend gegeven worden over wat hier werkelijk speelt. Een mogelijke verklaring is dat jongeren met een hoger ouderlijk inkomen vaker doorstromen naar het particulier onderwijs dan leerlingen met een lager ouderlijk inkomen. Er zijn nog geen gegevens bekend over leerlingen die naar het particulier onderwijs gaan, waardoor deze leerlingen nu nog onterecht als vsv'er worden gezien. Jongeren waarvan de belangrijkste inkomstenbron van ouders een uitkering is, hebben meer kans op vsv in vergelijking met jongeren waarvan de belangrijkste ouderlijke inkomstenbron arbeid is. Bij de bovenstaande bevindingen moet worden opgemerkt dat nog geen rekening is gehouden met verschillen in aanvangsniveau van leerlingen, bijvoorbeeld cito-score. Een dergelijke correctie kan meer zekerheid bieden. Zo blijkt uit de brugjaar analyse (eerder in dit hoofdstuk) dat gelijke cito-scores niet per definitie ook gelijke opleidingskeuzes betekenen. Leerlingen binnen eenzelfde niveau zijn dus niet zondermeer vergelijkbaar.

Mbo

In het mbo is de kans op vsv hoger op de lagere onderwijsniveaus. Daarnaast

is de vooropleiding in het voortgezet onderwijs waarmee deelnemers starten op het mbo het meest bepalend voor vsv. Ongeacht het niveau van de mbo-opleiding hebben jongeren zonder vmbo diploma een grotere kans op vsv dan jongeren met een diploma van hetzelfde niveau. Hoe lager het niveau van de vooropleiding des te meer kans op vsv. Dus jongeren met een vmbo bbl vooropleiding hebben meer kans op vsv dan leerlingen uit vmbo gl/tl, ongeacht het niveau van de mbo opleiding die zij volgen. Als rekening gehouden wordt met het onderwijsniveau en vooropleiding blijft vsv onder jongens hoog en neemt de kans op vsv toe met de leeftijd. Ook in het mbo zien we een hoger uitvalpercentage onder allochtonen dan onder autochtonen. Dit beeld verandert wanneer naast eerdergenoemde kenmerken rekening wordt gehouden met de hoogte van het inkomen van de ouders van de deelnemer. Niet-westerse allochtonen van de 2e generatie en westerse allochtonen van de 1e generatie hebben dan niet meer of minder kans op vsv dan autochtonen. Westerse allochtonen van de 2e generatie hebben een licht verhoogde kans op vsv. Niet-westerse allochtonen van de 1e generatie hebben echter een kleinere kans op vsv. Het hogere vsv-percentage onder niet-westerse allochtonen is dus te verklaren doordat zij oververtegenwoordigd zijn in lagere inkomensgroepen. De kans op vsv in het mbo is hoger voor leerlingen met een lager ouderlijk inkomen. Naarmate het ouderlijk inkomen toeneemt, neemt de kans op vsv af, ongeacht het niveau en de sector van de mbo opleiding of het type vooropleiding.

Cumulatie van problemen

Bij jongeren die vsv'er worden is zoals gezegd vaak sprake van meervoudige problematiek. De volgende probleemindicatoren doen allen afzonderlijk de kans op vsv toenemen:

- verhuizen;
- van school wisselen;
- zittenblijven;
- lgf-status (leerling-gebonden financiering);
- eenoudergezin;
- in aanraking geweest zijn met justitie.

In tabel 2.62 is af te lezen hoe vaak de verschillende probleemindicatoren zich voordoen in het vmbo (leerjaar 3 en 4) en het mbo. In het mbo zien we vaker dat jongeren in aanraking zijn geweest met justitie dan in het vmbo. Ook wordt er in het mbo vaker van school gewisseld. Bij de meeste leerlingen doen zich geen problemen voor, maar bij een groep leerlingen is er sprake van een cumulatie van problemen. Uit tabel 2.64 is af te lezen dat wanneer zich meerdere problemen tegelijk voordoen de kans op vsv sterk toeneemt. Het vsv-percentage voor vmbo leerlingen waar zich geen van de beschreven problemen voordoen is 1,2 procent, dit is onder leerlingen waar 3 van de genoemde problemen speelt met 9,8 procent fors hoger. In het mbo is het vsv-percentage onder deelnemers zonder problemen 6,1 procent, tegenover 28,5 procent onder deelnemers met 3 van de genoemde problemen.

Bron

DUO: vsv 2009-2010 (voorlopige cijfers)

Toelichting

- Betreft deelnemers in de leeftijd 12 t/m 22 op 1 oktober 2010
- lwoo: leerwegondersteunend onderwijs

Tabel 2.60 | Percentage lwoo-leerlingen per leerweg in het vmbo (leerjaar 3 en 4) en vsv-percentages naar leerweg en lwoo

	vmbo bl	vmbo kl	vmbo gl	vmbo tl
Percentage lwoo-leerlingen	58,7	25,4	6,7	3,9
% vsv lwoo-leerlingen	3,1	1,8	1,1	2,1
% vsv niet lwoo-leerlingen	3,7	1,9	1,0	2,0

Bron

DUO: vsv 2009-2010 (voorlopige cijfers)
 bewerkingen van CBS-bestanden: Halt en
 HKS 2006 t/m 2008, GBA

Toelichting

- Betreft deelnemers in de leeftijd 12 t/m 22 op 1 oktober 2010
- Lgf-status: leerling met een leerlinggebonden financiering
- In aanraking geweest met justitie: een deelnemer heeft Halt gehad of een geregistreerd proces-verbaal (HKS) in de kalenderjaren 2006, 2007 en/of 2008.
- Het al dan niet oplopen van vertraging is alleen bekend voor het vmbo
- Eén of meerdere verhuizingen in de 3 jaar voorafgaand aan 1 oktober 2009

Tabel 2.61 | Percentage leerlingen per probleemindicator en vsv-percentage naar probleemindicator

	Percentage leerlingen		Percentage vsv	
	vmbo (leerjaar 3+4)	mbo	vmbo (leerjaar 3+4)	mbo
Vertraging	11,4	-	7,3	-
Geen vertraging	88,6	-	1,5	-
Verhuisd	3,7	7,3	4,8	18,4
Niet verhuisd	96,3	92,7	2,0	8,3
Lgf-status	1,8	1,3	3,1	13,5
Geen lgf-status	98,2	98,7	2,1	9,0
In aanraking geweest met justitie	7,6	13,6	5,5	18,7
Niet in aanraking geweest met justitie	92,4	86,4	1,9	7,5
Van school gewisseld	14,0	17,7	3,5	13,6
Niet van school gewisseld	86,0	82,3	1,9	8,1
Eenouder gezin	3,4	3,7	4,4	17,4
Andere gezinssamenstelling	96,6	96,3	2,1	8,7

Bron

DUO: vsv 2009-2010 (voorlopige cijfers)
 Bewerkingen van CBS-bestanden: Halt en
 HKS 2006 t/m 2008, GBA

Toelichting

- Betreft deelnemers in de leeftijd 12 t/m 22 op 1 oktober 2010

Tabel 2.62 | Frequentieverdeling aantal probleemindicatoren en vsv-percentage naar aantal probleemindicatoren

	Aantal leerlingen		vsv percentage	
	vmbo (leerjaar 3+4)	mbo	vmbo (leerjaar 3+4)	mbo
Geen van de probleemindicatoren	141.463	212.792	1,2	6,1
1 van de probleemindicatoren	48.278	88.389	3,2	12,6
2 van de probleemindicatoren	13.975	21.637	6,2	21,0
3 van de probleemindicatoren	2.888	3.226	9,8	28,5
4 van de probleemindicatoren	400	240	16,3	30,0
5 van de probleemindicatoren	36	3	13,9	66,7
6 van de probleemindicatoren	-	-	-	-

Niet-bekostigd onderwijs



Afbakening niet-bekostigd onderwijs 17- tot 65-jarigen

Niet-bekostigd onderwijs wordt niet gesubsidieerd door de ministeries van OCW en EL&I. De kosten van de opleiding komen voor rekening van de burger die de opleiding volgt, van de werkgever of van de uitkeringsinstantie. Bij niet-bekostigd onderwijs moet vooral worden gedacht aan mondelinge deeltijdopleidingen aan een particulier instituut, schriftelijke cursussen of bedrijfsopleidingen. De lijst van opleidingen is lang. Een paar voorbeelden: een cursus Word of Excel, bloemschikken, taalcursussen, een havo- of vwo-opleiding aan een commercieel opleidingsinstituut, accountancy, SPD.

Voor het bepalen van het aantal deelnemers aan het niet-bekostigd onderwijs worden zowel de Enquête Beroepsbevolking (EBB) als de onderwijsregistraties van het bekostigd onderwijs gebruikt. In de EBB wordt (op basis van steekproeven) de deelname aan alle vormen van onderwijs waargenomen. Door koppeling van de EBB aan de onderwijsregistraties van bekostigd onderwijs kan het aantal deelnemers aan niet-bekostigd onderwijs worden afgeleid. In 2010 volgden ruim 1,2 miljoen mensen van 17 tot 65 jaar een opleiding in het niet-bekostigd onderwijs. Dit is 11,4 procent van de bevolking van die leeftijd. De relatieve deelname nam toe van 11,7 procent in 2007 tot 12,0 procent in 2008, maar nam daarna af tot 11,7 procent in 2009 en 11,4 procent in 2010.

Kenmerken van de opleidingen

Niet-bekostigd onderwijs kan worden getypeerd aan de hand van verschillende kenmerken. Zo deed 84 procent van de deelnemers in 2010 een werkgerelateerde opleiding, 33 procent volgde een bedrijfsopleiding van 6 maanden of korter, 12 procent een schriftelijke opleiding en 7 procent een voltijdse opleiding. Gemiddeld duurt een niet-bekostigde opleiding langer

dan een half jaar, maar de diversiteit in lengte is groot: van een week of korter tot 3 jaar of langer.

Kenmerken van de deelnemers

Niet-bekostigd onderwijs wordt vooral gevolgd door mensen tussen de 25 en 55 jaar. Jongeren onder de 25 jaar volgen vooral bekostigd onderwijs. Vrouwen namen in 2010 vaker deel aan niet-bekostigd onderwijs dan mannen. Mannen volgden vaker dan vrouwen een werkgerelateerde opleiding, met name bedrijfsopleidingen.

De meeste deelnemers volgden een opleiding op het niveau van het hoger onderwijs of het mbo. Vrouwen volgden relatief vaker dan mannen een opleiding op het niveau van het vmbo. Bij de mannen waren de economisch/administratieve opleidingen het meest populair. De vrouwen volgden vaker een opleiding in de humaniora/sociale wetenschappen/kunst of in de gezondheidszorg/sociale dienstverlening.

Deelname aan het niet-bekostigd onderwijs was het hoogst bij mensen die hoog zijn opgeleid. Van de bevolking van 17 tot 65 jaar met ten hoogste een vmbo-opleiding volgde in 2010 ruim 6 procent een opleiding in het niet-bekostigd onderwijs, tegen bijna 17 procent van degenen die een afgeronde opleiding in het hoger onderwijs hadden genoten. Mensen met een baan volgen relatief vaker niet-bekostigd onderwijs dan werklozen en mensen die niet tot de beroepsbevolking behoren. De opleidingen die mensen uit de werkzame en werkloze beroepsbevolking volgden, waren voor het grootste deel werkgerelateerd (respectievelijk 88 en 83 procent). Mensen die niet tot de beroepsbevolking behoren (mensen zonder baan van minstens 12 uur die ook niet op zoek zijn naar een dergelijke baan) volgden vaker een voltijdopleiding. Dit zijn meestal jonge mensen.

Figuur 2.47 | Deelname aan niet-bekostigde opleidingen langer dan 6 maanden Naar niveau van de opleiding (x 1000), 2010

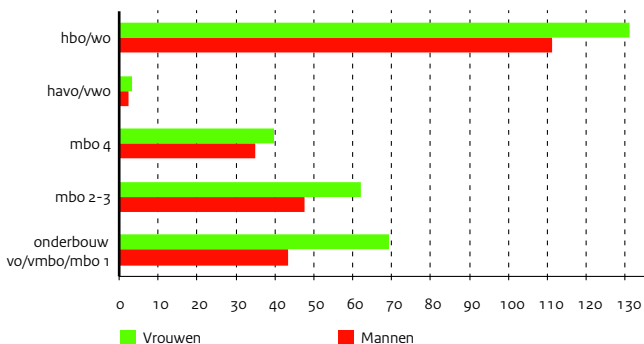

Figuur 2.48 | Deelname aan niet-bekostigde opleidingen langer dan 6 maanden Naar richting van de opleiding (x 1000), 2010

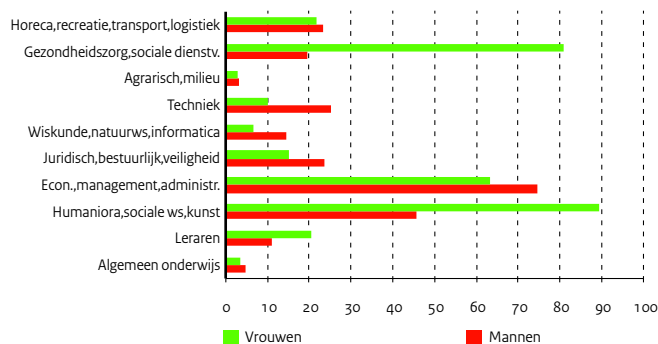

Bron

<http://statline.cbs.nl>

Toelichting

- De cijfers over 2010 zijn voorlopig

Tabel 2.63 | Deelname aan niet-bekostigd onderwijs van bevolking van 17 - 64 jaar

	Aantal deelnemers (x 1.000)				Als perc. van bevolkingscategorie			
	2007	2008	2009	2010	2007	2008	2009	2010
Totaal	1.233	1.267	1.239	1.216	11,7	12,0	11,7	11,4
Mannen	613	639	615	584	11,5	12,0	11,5	10,9
Vrouwen	620	628	624	632	11,8	11,9	11,8	11,9
17-24 jaar	130	139	131	123	8,3	8,8	8,2	7,6
25-34 jaar	336	330	315	309	16,6	16,5	15,9	15,7
35-44 jaar	357	361	351	328	13,8	14,2	14,1	13,6
45-54 jaar	272	285	289	298	11,5	11,9	11,9	12,1
55-64 jaar	138	152	153	157	6,7	7,3	7,2	7,3
Autochtonen	999	1007	988	971	11,7	12,0	11,8	11,5
Westerse allochtonen	109	125	122	120	12,6	12,7	12,1	11,8
Niet-westerse allochtonen	118	129	126	123	10,7	11,2	10,6	10,4
Vooropleiding onderbouw vo/vmbo/mbo 1	200	200	196	194	6,4	6,4	6,3	6,4
Vooropleiding mbo 2-3	169	168	158	146	10,6	10,8	10,3	10,0
Vooropleiding mbo 4	244	250	247	241	13,3	13,6	13,2	12,7
Vooropleiding havo/vwo	123	123	117	118	11,1	11,5	11,2	11,0
Vooropleiding hbo/wo	490	519	513	510	17,6	17,8	17,2	16,6
Werkzame beroepsbevolking	1025	1068	1032	1015	14,1	14,3	13,9	13,8
Werkloze beroepsbevolking	35	31	41	44	10,6	10,6	11,2	10,7
Niet-beroepsbevolking	172	168	165	157	5,8	5,9	5,9	5,5

Tabel 2.64 | Deelnemers aan enkele soorten niet-bekostigd onderwijs, 2010

	Totaal	w.v. in procenten van aantal deelnemers			
	(x 1.000)	voltijd	schriftelijk	bedrijfsopleiding	werkgerelateerd
Totaal deelnemers	1.216	7	12	33	84
Mannen	584	7	12	38	86
Vrouwen	632	7	12	28	82
17-24 jaar	123	38	9	16	56
25-34 jaar	309	7	14	31	87
35-44 jaar	328	2	14	37	91
45-54 jaar	298	2	11	38	88
55-64 jaar	157	1	7	32	77
Autochtonen	971	6	12	35	84
Westerse allochtonen	120	8	13	28	82
Niet-westerse allochtonen	123	12	11	23	83
Vooropleiding onderbouw vo/vmbo/mbo 1	194	12	12	29	78
Vooropleiding mbo 2-3	146	4	12	39	88
Vooropleiding mbo 4	241	4	13	39	88
Vooropleiding havo/vwo	118	19	16	21	72
Vooropleiding hbo/wo	510	4	10	32	85
Werkzame beroepsbevolking	1.015	4	12	39	88
Werkloze beroepsbevolking	44	9	19	.	83
Niet-beroepsbevolking	157	23	11	.	55

Bron

<http://statline.cbs.nl>

Toelichting

- Alleen bij opleidingen die korter zijn dan 6 maanden is gevraagd of het een bedrijfsopleiding is

- De cijfers over 2010 zijn voorlopig

2 | Onderwijs nationaal

Leven lang leren

Inleiding

De kenniseconomie vraagt dat mensen zich tijdens hun leven blijven ontwikkelen, dat ze blijven werken en leren. Er worden andere eisen aan de 'nieuwe' werknemer en de 'nieuwe' ondernemer gesteld. Bovendien wordt een algemene stijging van het opleidingsniveau van de Nederlandse beroepsbevolking verlangd. Dat betekent dat startkwalificaties nog belangrijker worden dan ze al zijn, dat een sterkere doorstroom naar hogere niveaus in het onderwijs nodig is en dat een leven lang leren de levenshouding van elke Nederlandse burger moet worden.

Nederland heeft voor zichzelf een nationaal doel opgesteld aan de hand van de Europese doelstelling; namelijk dat 20 procent van de bevolking (25-64) in 2020 een opleiding of cursus moet volgen. Met regio's en sectoren worden convenanten afgesloten over op te richten duurzame regionale samenwerkingsverbanden op het terrein van leven lang leren en aantallen te realiseren EVC- (Erkenning Verworven Competenties) trajecten en leerwerktrajecten. De gegevens over een leven lang leren zijn gebaseerd op de Labour Force Survey (LFS). De LFS wordt in opdracht van Eurostat door de statistische bureaus van de afzonderlijke EU-lidstaten uitgevoerd. De Nederlandse variant van de LFS is de Enquête Beroepsbevolking (EBB), waarvan de uitvoering in handen is van het Centraal Bureau voor de Statistiek (CBS). De cijfers die samengesteld worden op basis van de LFS wijken iets af van de cijfers op basis van de EBB. In de EBB wordt gevraagd welke opleiding op dit moment wordt of in de afgelopen vier weken werd gevolgd. Van deze opleiding worden ook een aantal kenmerken gevraagd. Als meerdere opleidingen tegelijkertijd worden gevolgd, dan wordt over de opleiding die naar het oordeel van de respondent het belangrijkste is, doorgevraagd.

Deelname regulier onderwijs en cursussen in Nederland

Uit de LFS blijkt dat er een gering verschil is tussen de cursus- of opleidingsdeelname van de werkende en werkloze beroepsbevolking. Van de werkenden in de leeftijd van 25-64 jaar volgde bijna 18 procent een cursus of opleiding op het moment van interviewen of in de 4 weken daarvoor. Van de werklozen ook ruim 17 procent. Onder de niet-werkende beroepsbevolking was het aandeel onderwijsdeelnemers met 10,6 procent veel kleiner.

Voor de werkende beroepsbevolking zijn er verschillende achtergrondkenmerken die van invloed zijn op de mate van onderwijsdeelname. De belangrijkste zijn: leeftijd, opleidingsniveau, arbeidsrelatie en arbeidsmarktpositie. Met oplopende leeftijd neemt de deelname aan scholing af. Het betreft hier zowel deelname aan regulier onderwijs als aan andere scholingsactiviteiten (niet-formeel onderwijs). Het opleidingsniveau is het meest bepalend voor het wel of niet volgen van scholing, hoe hoger het opleidingsniveau des te vaker men een cursus of opleiding volgt. Ook de arbeidsmarktpositie is bepalend voor de onderwijsdeelname: in de leeftijdsgroepen tot 55 jaar volgen zelfstandigen het minst vaak een opleiding.

De mate waarin ouderen deelnemen aan onderwijs is minder afhankelijk van de arbeidsmarktpositie.

Het hebben van een voltijd- of deeltijd dienstverband heeft weinig invloed op de scholingsactiviteiten. Voor de totale beroepsbevolking geldt dat degenen met een flexibel contract het vaakst scholing volgen.

Figuur 2.49 | Deelname aan scholing naar leeftijd en arbeidsmarktpositie aandeel van de betreffende bevolkingsgroep, 2010

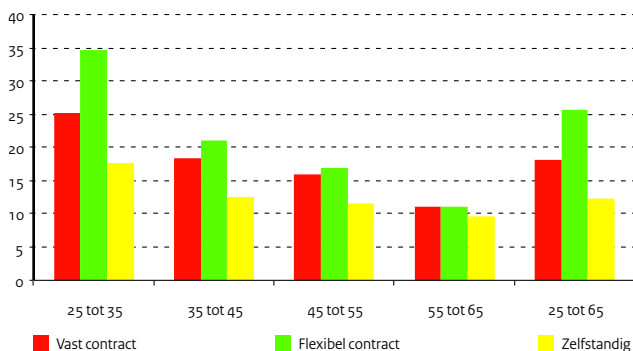

Figuur 2.50 | Deelname aan scholing naar leeftijd en opleidingsniveau aandeel van de bevolking met betreffend opleidingsniveau, 2010

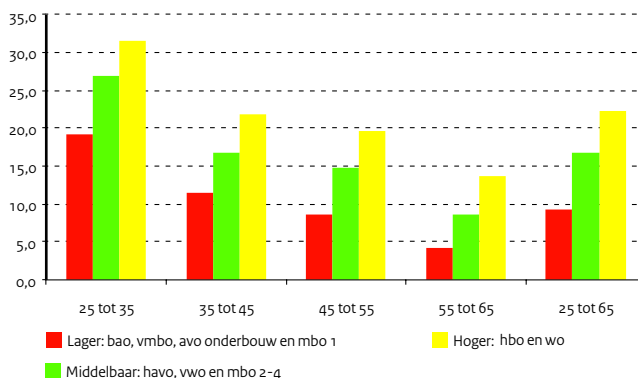

Bron

CBS (LFS-EBB)

Tabel 2.65 | Deelname aan scholing naar geslacht: aandeel van de mannelijke/vrouwelijke bevolking (25-64 jaar)

	2006	2007	2008	2009	2010
Totaal	15,6	16,6	17,0	17,0	16,5
Mannen	15,3	16,1	16,8	16,5	15,9
Vrouwen	15,9	17,0	17,2	17,5	17,1

Bron

CBS (LFS-EBB)

Tabel 2.66 | Deelname aan scholing naar leeftijd: aandeel van de bevolking in de leeftijdsgroep

	2006	2007	2008	2009	2010
25 tot 35	25,1	26,8	27,2	27,2	27,2
35 tot 45	16,8	17,7	18,2	18,3	17,2
45 tot 55	12,9	14,2	14,6	14,8	14,4
55 tot 65	7,1	7,9	8,5	8,5	8,2

Bron

CBS (LFS-EBB)

Tabel 2.67 | Deelname aan scholing naar arbeidsmarktstatus: aandeel van de betreffende bevolkingsgroep

	2006	2007	2008	2009	2010
Totaal	15,6	16,6	17,0	17,0	16,5
Werkzame beroepsbevolking	17	18,2	18,6	18,5	17,9
Werkloze beroepsbevolking	16,9	17,7	17,6	18,7	17,4
Inactief (niet-beroepsbevolking)	10,1	10,4	10,2	10,6	10,6

Toelichting

- Arbeidsparticipatie volgens de Europese definitie van 1 uur of meer per week

Bron

CBS (LFS-EBB)

Tabel 2.68 | Deelname aan scholing 2010 naar opleidingsniveau en leeftijd: aandeel van de bevolking met betreffend opleidingsniveau

	25 tot 35	35 tot 45	45 tot 55	55 tot 65	25 tot 65
Lager: bao, vmbo, avo onderbouw en mbo 1	19,3	11,4	8,7	4,2	9,2
Middelbaar: havo, vwo en mbo 2-4	26,8	16,9	14,8	8,7	16,9
Hoger: hbo en wo	31,5	21,8	19,7	13,6	22,4

Bron

CBS (LFS-EBB)

Tabel 2.69 | Deelname aan scholing 2010 naar arbeidsmarktpositie en leeftijd: aandeel van de betreffende bevolkingsgroep

	25 tot 35	35 tot 45	45 tot 55	55 tot 65	25 tot 65
Vast contract	25,2	18,4	15,9	11,2	18,1
Flexibel contract	34,6	21,1	17,0	11,1	25,6
Zelfstandig	17,6	12,7	11,5	9,7	12,4
Voltijd	24,4	17,4	14,1	10,5	17,3
Deeltijd	29,3	18,1	16,6	11,2	18,7

Toelichting

- Arbeidsparticipatie volgens de Europese definitie van 1 uur of meer per week

- Voor flexibel werk wordt van de Eurostat definitie uitgegaan. In deze definitie wordt met flexibel tijdelijk werk bedoeld

3 | Onderwijs internationaal

EU-doelstellingen

EU-doelstellingen Onderwijs

De Europa 2020 strategie draait om drie samenhangende en elkaar versterkende prioriteiten: slimme groei, duurzame groei en groei voor iedereen. De EU zet daarbij in op 5 ambitieuze doelen op de terreinen werkgelegenheid, innovatie, onderwijs, sociale betrokkenheid en klimaat/energie. De vorderingen op deze doelstellingen worden getoetst aan vijf centrale EU-streefcijfers, waarvan er twee gerelateerd zijn aan onderwijs en wetenschap:

1. Een verhoging van de R&D uitgaven van 1,9 procent naar 3 procent van het BBP
2. het percentage voortijdige schoolverlaters moet lager zijn dan 10 procent en minstens 40 procent van de 30-34 jarigen moet hoger opgeleid zijn (hbo/wo/post-doctoraal).

Onderwijs en wetenschap worden beschouwd als cruciale factoren bij het streven naar banen en groei binnen de EU. Tegelijk met bovengenoemde brede doelstellingen zijn in 2009 in het Europese werkprogramma Onderwijs en Training 2020 (ET2020) ook vijf benchmarks specifiek op het gebied van onderwijs afgesproken. Deze benchmarks zijn een voortzetting, aanscherping en vernieuwing van de doelen die Europa zich had gesteld in het onderwijs en training programma van de Lissabon strategie voor 2010 (ET2010). Nederland heeft de Europese benchmarks voor 2020 vertaald naar nationale doelstellingen in de brief 'naar een Robuuste Kenniseconomie'. Deze brief is op Prinsjesdag 2009 naar de Tweede Kamer gestuurd.

Prestaties Nederland t.a.v. EU benchmarks 2020 voor onderwijs en training

1. Voortijdig schoolverlaters. Het betreft het aandeel 18-24 jarigen zonder startkwalificatie (diploma op havo, vwo of mbo 2 niveau) dat geen onderwijs volgt. Deze benchmark uit de Lissabonstrategie is behouden in ET2020. Het aandeel voortijdig schoolverlaters binnen de EU moet in 2020 minder zijn dan 10 procent. Nederland handhaaft voor 2020 de scherpere nationale doelstelling van 8 procent en heeft de afgelopen jaren forse vooruitgang geboekt. In 2010 is het aandeel voortijdig schoolverlaters in Nederland 10,1 procent.
2. Leven lang leren. Deze benchmark uit de Lissabonstrategie is aangescherpt in ET2020. Tenminste 15 procent van de Europese volwassen bevolking (25-64) moet in 2020 een opleiding of cursus volgen. Nederland hanteert voor 2020 het scherpere nationale doel van 20 procent. In 2010 is Nederland met een percentage van 16,5 procent een van de best presterende landen van Europa, maar het percentage neemt nog nauwelijks toe. Ten opzichte van 2009 is het aandeel zelfs iets gedaald.

3. Basisvaardigheden. In ET2020 is de ambitie om het aandeel 15-jarige leerlingen met lage vaardigheden op het gebied van lezen, wiskunde en natuurkunde te verminderen. Binnen Europa moet dit aandeel in 2020 op alle drie de terreinen zijn teruggebracht tot minder dan 15 procent. De Nederlandse doelstelling is scherpere en ligt op 8 procent voor 2020. Binnen Europa presteert Nederland uitstekend met een positie in de top 5 van de Europese rangorde.
4. Aandeel hoger opgeleiden. Dit is een nieuwe benchmark in ET2020. Doel is dat minimaal 40 procent van de 30-34 jarigen binnen Europa in 2020 een opleiding op ho-niveau heeft afgerond. In Nederland is dit aandeel in 2010 al 41,4 procent.
5. Vroegschoolse educatie. Dit is een nieuwe benchmark in ET2020. Op Europees niveau moet, in 2020, ten minste 95 procent van de kinderen van 4 jaar tot de leerplichtige leeftijd deelnemen aan vroegschoolse educatie. Het betreft in Nederland de kinderen die in groep 1 en 2 van het basisonderwijs zitten, wat momenteel al bijna 100 procent is.

Figuur 3.1 | Percentage ho-opgeleiden onder 30-34 jarigen

Ontwikkeling sinds 2000 in NL en gemiddeld binnen Europa

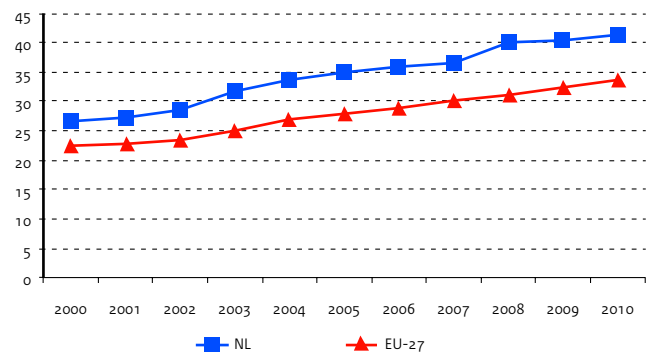

Bron

1), 2), 4) en 5) <http://epp.eurostat.ec.europa.eu>
 3) OESO (PISA 2003, 2006, 2009)

Toelichting

- Benchmark ET2020: afgesproken in het Europese onderwijs en training programma voor 2020
- Voor een gedetailleerdere toelichting op de cijfers zie bijlage Toelichting en Begrippen, deel E

Tabel 3.1 | Op Europees niveau afgesproken benchmarks voor 2020

1) Voortijdig schoolverlaten	Percentage 18-24 jarigen zonder havo, vwo of mbo 2 diploma dat geen onderwijs volgt								
	NED	BEL	DEN	DUI	FIN	FRA	VK	ZWE	EU-27
2000	15,4	13,8	11,7	14,6	9	13,3	18,2	7,3	17,6
2010	10,1	11,9	10,7	11,9	10,3	12,8	14,9	9,7	14,1
Benchmark ET2020	8								<10
2) Leven Lang leren	Deelname aan leeractiviteiten; percentage van de leeftijdsgroep 25-64 jarigen (LFS)								
	NED	BEL	DEN	DUI	FIN	FRA	VK	ZWE	EU-27
2000	15,5	6,2	19,4	5,2	17,5	2,8	20,5	21,6	7,1
2010	16,5	7,2	32,8	7,7	23	5	19,4	24,5	9,1
Benchmark ET2020	20								15
3a) Basisvaardigheden lezen	Percentage 15-jarige leerlingen met lage leesvaardigheden								
	NED	BEL	DEN	DUI	FIN	FRA	VK	ZWE	EU (25)
2003	11,5	17,9	16,5	22,3	5,7	17,5	--	13,3	18,5 (EU19)
2009	14,4	17,7	15,2	18,5	8,1	19,7	18,5	17,5	20,6
Benchmark ET2020	8								<15
3b) Basisvaardigh. wiskunde	Percentage 15-jarige leerlingen met lage wiskundevaardigheden								
	NED	BEL	DEN	DUI	FIN	FRA	VK	ZWE	EU (25)
2003	10,9	16,5	15,4	21,6	6,8	16,6	--	17,3	20,6 (EU19)
2009	13,4	19,1	17,1	18,6	7,8	22,5	20,2	21,1	22,9
Benchmark ET2020	8								<15
3c) Basisvaardigheden natuurk.	Percentage 15-jarige leerlingen met lage natuurwetenschappelijke vaardigheden								
	NED	BEL	DEN	DUI	FIN	FRA	VK	ZWE	EU (25)
2006	13	17	18,4	15,4	4,1	21,2	16,7	16,4	19,4
2009	13,2	18	16,6	14,8	6	19,3	15	19,1	18,5
Benchmark ET2020	8								<15
4) Ho opgeleiden	Percentage 30-34 jarigen met afgeronde ho-opleiding								
	NED	BEL	DEN	DUI	FIN	FRA	VK	ZWE	EU-27
2000	26,5	35,2	32,1	25,7	40,3	27,4	29	31,8	22,4
2010	41,4	44,4	47	29,8	45,7	43,5	43,00	45,8	33,6
Benchmark ET2020	-								40
5) Vroegschoolse educatie	Percentage dat deelneemt aan vroegschoolse educatie								
	NED	BEL	DEN	DUI	FIN	FRA	VK	ZWE	EU-27
2000	99,5	99,1	95,7	82,6	55,2	100	100	83,6	85,6
2009	99,5	99,3	91,9	96	71,9	100	97,3	94,7	91,7
Benchmark ET2020	-								95

Deelname internationaal

Onderwijsdeelname naar leeftijdscategorie

In Nederland is de wettelijke leerplichtige leeftijd vastgesteld op 5 jaar, maar de meeste kinderen gaan vanaf 4-jarige leeftijd naar school. In omliggende landen begint de leerplicht later. Alleen het Verenigd Koninkrijk kent een leerplicht voor 4-jarigen. Dat kinderen pas vanaf een bepaalde leeftijd leerplichtig zijn, betekent niet dat zij daarvoor niet deelnemen aan het onderwijs. In België en Frankrijk gaan bijvoorbeeld bijna alle 3- en 4-jarigen naar de voorschool.

In Nederland gaat bijna 90 procent van de 15- tot 19-jarigen naar school. Dit is hoger dan het OESO en EU-gemiddelde van respectievelijk 82,1 en 86,2 procent. De meeste omliggende landen hebben een vergelijkbaar percentage, waarbij België het hoogste percentage onderwijsdeelnemers onder 15- tot en met 19-jarigen heeft met 93,2 procent. Het Verenigd Koninkrijk vormt daarop een uitzondering met een deelname van 73,7 procent.

Ook in de categorie 20 tot en met 29-jarigen ligt het percentage deelnemers aan regulier onderwijs in Nederland met 29,1 procent hoger dan het OESO- en EU-gemiddelde, wat respectievelijk 26,0 en 26,6 procent is. Nederland scoort wel lager dan de Scandinavische landen, waar de deelnamepercentages de 30 procent ruim overschrijden.

De onderwijsdeelname van 30-39 jarigen is met 2,9 procent in Nederland vrij laag. Ten opzichte van andere OESO-landen heeft Nederland zelfs één van de laagste percentages. Het OESO- en EU-gemiddelde liggen rond de 6 procent. Deze verschillen zijn te herleiden naar het verschil in onderwijsaanbod voor 30-39 jarigen per land.

Figuur 3.2 | Trendontwikkeling onderwijsdeelname

20-29 jarigen als percentage van de totale leeftijdsgroep

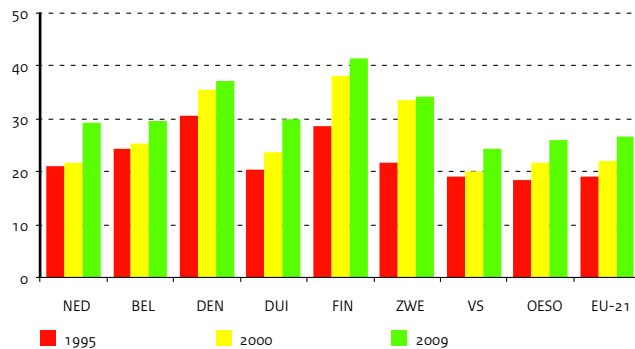

Ontwikkeling deelname 20-29 jarigen

In vrijwel alle landen is de onderwijsdeelname van 20-29 jarigen tussen 1995 en 2009 toegenomen. Spanje vormt hierop een uitzondering, in dit land is het deelnamepercentage tussen 1995 en 2000 gegroeid, maar de afgelopen jaren langzaam aan het dalen.

De snelheid waarmee de onderwijsdeelname toeneemt, is in alle landen verschillend. Vooral in Oost-Europese landen is het deelnamepercentage sterk gegroeid. Vreemd is dat niet, aangezien deze landen ook een forse achterstand hadden ten opzichte van andere OESO-landen. Deze andere landen hebben hun onderwijsdeelname vooral zien groeien in de periode 1995-2000, daarna zien we de groei wat afzakken. In Nederland ligt het percentage in 2009 op 29,1 procent, waarmee het zich in de middenmoot bevindt en de laatste jaren steeds boven het OESO- en EU-gemiddelde.

Verwachte onderwijsduur

Met de verwachte onderwijsduur wordt bedoeld hoeveel jaren een kind vanaf 5-jarige leeftijd in het onderwijs doorbrengt. In 2009 ligt de verwachte onderwijsduur in Nederland op 17,9 jaar. Dit is ongeveer gelijk aan het OESO- en EU-gemiddelde van respectievelijk 17,8 en 18,1 jaar. In een aantal vergelijkingslanden ligt de onderwijsduur van meisjes hoger dan die van jongens, maar in Nederland bestaat vrijwel geen verschil in onderwijsduur tussen jongens en meisjes.

Figuur 3.3 | Verwachte onderwijsduur van 5-jarigen

In jaren, 2009

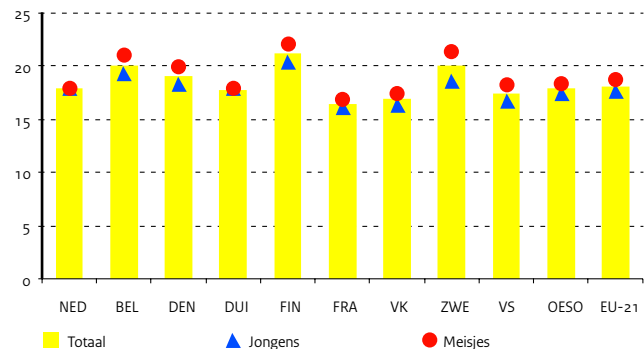

Bron

OESO, EAG 2011, tabel C1.1, pag. 303

Toelichting

- Als percentage van de totale bevolking van die leeftijd
- Het betreft voltijd en deeltijd leerlingen/studenten, in publieke en private instellingen

Tabel 3.2 | Onderwijsdeelname regulier onderwijs, naar leeftijd, 2009 (in procenten)

	5-14 jarigen	15-19 jarigen	20-29 jarigen	30-39 jarigen	40 jaar en ouder
Nederland	99,5	89,7	29,1	2,9	0,7
België	98,9	93,2	29,5	8,7	3,8
Denemarken	97,6	83,6	36,9	8,0	1,5
Duitsland	99,4	88,5	30,0	2,7	0,1
Finland	95,5	86,9	41,4	14,9	3,5
Frankrijk	99,8	84,0	19,2	2,6	--
Griekenland	100,1	--	--	--	--
Hongarije	98,9	89,9	24,9	4,8	0,6
Ierland	101,7	92,1	18,7	5,2	0,2
Italië	99,8	81,8	21,3	3,2	0,1
Oostenrijk	98,4	79,4	23,2	4,3	0,6
Polen	94,1	92,7	31,3	4,7	--
Spanje	100,1	81,4	21,8	4,2	1,1
Tsjechië	98,7	89,2	22,5	3,7	0,5
Verenigd Koninkrijk	102,6	73,7	17,3	5,8	1,6
Zweden	98,7	87,0	34,0	12,9	2,7
Verenigde Staten	97,1	80,9	24,4	5,8	1,4
OESO	98,6	82,1	26,0	6,2	1,5
EU-21	98,8	86,2	26,6	6,0	1,3

Bron

OESO, EAG 2011, tabel C1.2, pag. 304

Toelichting

- Als percentage van de totale bevolking van 20-29 jaar
- Het betreft voltijd en deeltijd leerlingen/studenten, in publieke en private instellingen
- Trendbreuk in het Verenigd Koninkrijk door aangepaste methodologie vanaf 2006

Tabel 3.3 | Trendontwikkeling onderwijsdeelname 20-29 jarigen regulier onderwijs

	1995	2000	2009
Nederland	21,1	21,8	29,1
België	24,4	25,2	29,5
Denemarken	30,4	35,4	36,9
Duitsland	20,3	23,7	30,0
Finland	28,5	37,9	41,4
Frankrijk	19,2	19,5	19,2
Griekenland	12,5	16,0	--
Hongarije	10,4	19,0	24,9
Ierland	13,7	16,3	18,7
Italië	--	17,1	21,3
Oostenrijk	15,6	18,3	23,2
Polen	16,1	24,4	31,3
Spanje	20,6	24,0	21,8
Tsjechië	9,6	14,2	22,5
Verenigd Koninkrijk	m	m	17,3
Zweden	21,6	33,4	34,0
Verenigde Staten	19,2	20,1	24,4
OESO	18,4	21,7	26,0
EU-21	18,9	22,1	26,6

Mobiliteit primair, voortgezet en beroepsonderwijs

Internationalisering in het primair en voortgezet onderwijs

In het primair en voortgezet onderwijs vindt de mobiliteit van docenten en leerlingen voor het grootste deel plaats binnen het nationale programma Bios (Bevordering Internationale Oriëntatie en Samenwerking) dat door het ministerie van OCW wordt bekostigd. Hiervoor is een bedrag van ongeveer 3 miljoen euro op jaarbasis beschikbaar. Binnen de - budgettair grotere – Europese programma's staan de internationale schoolpartnerschappen centraal met een belangrijke rol voor ICT, naast de nodige fysieke mobiliteit van leerlingen en docenten. Deze zijn vanaf 2007 gebundeld binnen het Europese Leven Lang Leren Programma (LLP).

Binnen het primair onderwijs was tot 2008 sprake van een duidelijke stijging in de uitgaande mobiliteit van zowel leraren als leerlingen. Echter, de laatste jaren is er sprake van een lichte daling in mobiliteit. Het aantal scholen met vroeg vreemdetalenonderwijs is daarentegen wel gestegen, met maar liefst 63 procent. De mobiliteit van leerlingen in het voortgezet onderwijs neemt in aantallen licht toe sinds 2006.

Het aantal scholen en leerlingen met tweetalig onderwijs is na een stijging tot 2010 in 2011 onveranderd gebleven. Leraarmobiliteit is gedaald met ongeveer 20 procent ten opzichte van 2009.

Internationalisering in beroepsonderwijs en volwasseneneducatie

In het jaar 2010 is het geregistreerde aandeel mbo-studenten dat in programmacontext ervaring opdoet in het buitenland, ten opzichte van alle mbo-studenten, licht gestegen van 0,56 procent naar 0,64 procent. Het aandeel docenten is iets gestegen van 3,48 procent in 2009 naar 4,6 procent in 2010. Het gaat hier om geregistreerde deelname binnen het programma Leonardo da Vinci en het project Bilateraal Austausch Programma Nederland-Duitsland (BAND).

Het overgrote deel van de geregistreerde mobiliteit komt voor de rekening van het Leonardo da Vinciprogramma. In 2010 is het aantal leerlingen dat in dit kader een bezoek aan het buitenland brengt met bijna 14 procent gegroeid ten opzichte van 2009. Voor de leerlingen is Spanje hierin als bestemming veruit het meest populair. Daarnaast zijn het Verenigd Koninkrijk, Duitsland en België populaire bestemmingslanden. Voor docenten zijn Duitsland, Malta, Turkije en het Verenigd Koninkrijk erg in trek.

Ook in het Duits-Nederlandse BAND-project nam het aantal leerling-uitwisselingen in 2010 weer toe, van 127 in 2009, naar 132 in 2010. Maar het zijn vooral de docentbezoeken die een grote stijging laten zien, ten opzichte van 2009 is het aantal verdubbeld naar 60 in 2010.

Van de 43 ROC's en 13 AOC's in Nederland heeft 86 procent één of meer actieve partners in het buitenland in het kader van programmamobiliteit in 2010. In totaal hebben de Nederlandse ROC's en AOC's 650 actieve partners in het buitenland. Het aantal partners per onderwijsinstelling varieert van 1 tot 86. Gemiddeld heeft een Nederlandse onderwijsinstelling 19 partners in het buitenland.

Figuur 3.4 | Voortgezet tweetalig onderwijs

Leerlingen aantallen x 100

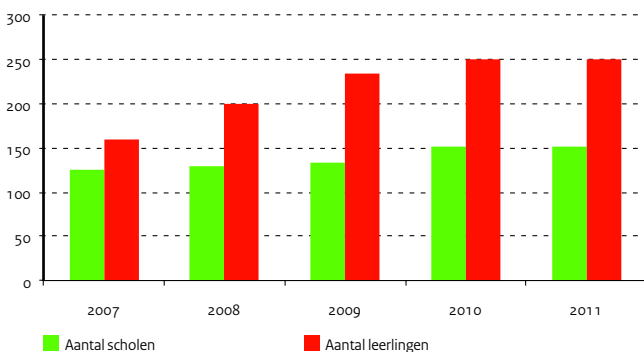

Figuur 3.5 | Aantal deelnemers (bve) aan Leonardo da Vinci programma

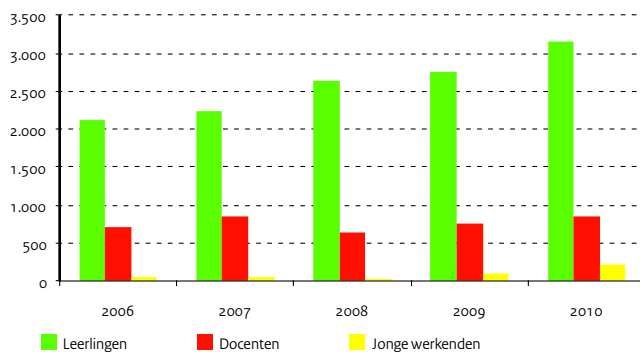

Bron

Europees Platform, 2011

Toelichting

- Bios staat voor bevordering internationale oriëntatie en samenwerking

Tabel 3.4 | Aantal leerlingen in het buitenland

	2006	2007	2008	2009	2010
Primair onderwijs	1.544	1.820	2.321	1.872	1.544
Voortgezet onderwijs	20.517	21.774	21.823	22.919	23.039
Lerarenopleidingen. Bios-stages	.	.	576	727	.
Totaal	22.061	23.594	24.720	25.518	24.583

Tabel 3.5 | Aantal docenten naar het buitenland

	2006	2007	2008	2009	2010
Primair onderwijs	1.138	1.531	1.690	1.351	1.160
Voortgezet onderwijs	4.472	5.271	5.296	7.016	5.644
Lerarenopleidingen. Bios-stages	.	.	572	46	496
Totaal	5.610	6.802	7.558	8.413	7.300

Bron

Europees Platform, 2011

Bron

Europees Platform, 2011

Toelichting

- Vroeg vreemdetalenonderwijs wordt gegeven vanaf groep 1 in het Engels, Frans, Duits en Spaans
- Tweektalig onderwijs wordt gegeven in het Nederlands en Engels (in 2 scholen Duits) op vwo, havo en vmbo scholen
- Versterkt talenonderwijs wordt gegeven in het Engels, Frans en Duits op vwo, havo en vmbo scholen
- Elos: 'Europa als leeromgeving op school': scholen met een Europese en internationale oriëntatie en versterkt talenonderwijs

Tabel 3.6 | Aantal scholen en leerlingen die deelnemen aan bijzondere vormen van taalonderwijs

Jaar	Basisonderwijs		Voortgezet onderwijs				Elos
	Vroeg vreemdetalenonderwijs		Tweektalig onderwijs		Versterkt talenonderwijs		
	aantal scholen	aantal leerlingen	aantal scholen	aantal leerlingen	aantal scholen	aantal leerlingen	
2007	127	12.000	126	16.000	58	5.800	21
2008	168	17.000	129	20.000	60	6.000	28
2009	308	30.500	133	23.500	73	7.300	33
2010	504	50.000	151	25.000	71	18.000	36
2011	645	64.500	152	25.000	79	32.000	36

Tabel 3.7 | Aantal deelnemers Leonardo da Vinci programma (beroepsonderwijs)

	2006	2007	2008	2009	2010
Leerlingen	2.117	2.239	2.644	2.761	3.144
Docenten	698	852	634	762	844
Jonge werkkenden	53	42	38	96	213
Totaal	2.868	3.133	3.316	3.619	4.201

Bron

CINOP, 2011

Bron

CINOP, 2011

Tabel 3.8 | Aantal uitwisselingen van leerlingen en docenten in BAND projecten (beroepsonderwijs)

	2006	2007	2008	2009	2010
Leerlingen	151	120	97	127	132
Docenten	30	19	19	29	60

Bron

CINOP, 2011

Toelichting

- Het gaat om leerlingen die voor minimaal 2 weken naar het buitenland vertrekken voor studie of stage

Tabel 3.9 | Percentage mbo studenten dat in programmacontext ervaring opdoet

	2006	2007	2008	2009	2010
Percentage studenten	0,44	0,48	0,54	0,56	0,64
Percentage docenten			3,40	3,80	

Mobiliteit hoger onderwijs

Internationalisering in het hoger onderwijs

Internationalisering draagt bij aan de kwaliteit van ons hoger onderwijs, ons onderzoek en onze wetenschap. Een hoge kwaliteit is het beste middel ter versterking van de internationale reputatie. Immers, de concurrentie om de kenniswerker op de arbeidsmarkt neemt steeds meer toe, de Nederlandse arbeidsmarkt wordt steeds meer internationaal en de concurrentie met buitenlandse instellingen wordt steeds groter.

Studentenmobiliteit is een belangrijke indicator voor internationalisering. Een volledig beeld van de mondiale studentenmobiliteit is er niet, maar op deelaspecten is het wel mogelijk een beeld te schetsen. Hiertoe onderscheiden we diplomamobiliteit, gericht op het voltooien van een studie in het buitenland en studiepuntmobiliteit, met als doel de studie thuis te verrijken met buitenlandse studie- of stage-ervaring (meestal in ruil voor studiepunten).

Uitgaande diplomamobiliteit

In het jaar 2008/09 gingen er bijna 16.000 studenten naar het buitenland (OESO-gerelateerde landen) om een hele studie daar te behalen. Vooral België en het Verenigd Koninkrijk waren populair. Daarnaast staan Duitsland en de Verenigde Staten in de top van bestemmingslanden.

Met ingang van het schooljaar 2007/08 is studiefinanciering wereldwijd meeneembaar. In 2010/11 maakten bijna 8.000 studenten hiervan gebruik.

Inkomende diplomamobiliteit

Het aantal buitenlandse studenten dat voor een diploma in Nederland studeert, steeg tussen 2006/2007 en 2010/2011, van ruim 35.000 tot ruim 52.000. De stijging in het wetenschappelijk onderwijs is groter dan in het hbo over de jaren heen (stijging van ongeveer 10.000 tegenover bijna 7.000). De trend waarbij het aantal buitenlandse studenten steeds sneller toeneemt, is sinds begin jaren '90 waarneembaar. Ten opzichte van de totale studentenpopulatie in het hoger onderwijs bedraagt het aandeel buitenlandse studenten in 2010/11, 8 procent. In 2005/06 bedroeg het aandeel buitenlandse studenten in Nederland nog 6,2 procent en dit aandeel is sindsdien gestegen. Overigens zien we dat in alle EU landen sprake is van een toename van het aandeel buitenlandse studenten. Hiermee neemt ook de concurrentie om studenten in de wereld toe.

De meeste studenten die naar Nederland komen, zijn afkomstig uit Duitsland. Daarnaast staan China, België, Bulgarije en Turkije in de top van herkomstlanden.

Studiepuntmobiliteit

Wat studiepuntmobiliteit betreft, is het meest bekend over uitgaande mobiliteit. Dit wordt o.a. door het Research Instituut voor Onderwijs en Arbeidsmarkt gemeten onder afgestudeerden, 1,5 jaar na het behalen van hun diploma. Na de stijging in de afgelopen jaren is er weer sprake van een lichte daling van het percentage afgestudeerden die aangeven buitenlandervaring te hebben opgedaan gedurende de studie. Het percentage ligt nu weer op het niveau van 2004/05 (22 procent), en de daling is vooral zichtbaar in het hbo.

Figuur 3.6 | Relatieve ontwikkeling aantal buitenlandse studenten in hbo, wo en totaal ho

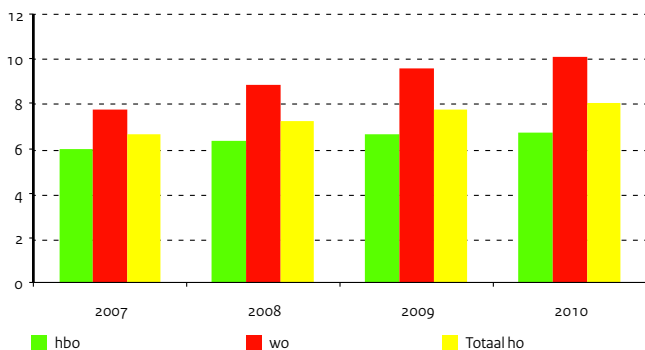

Figuur 3.7 | Relatieve toename aant. ink. en uitg. diplomabiele studenten van en naar EU landen, 2000-2009

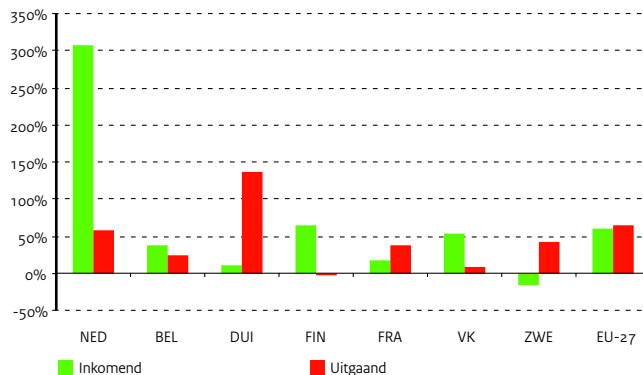

Bron

OESO, EAG 2011, webtabel C3.6

OCW (DUO)

Tabel 3.10 | Nederlandse studenten in het buitenland voor een diploma

	2006/07	2007/08	2008/09	2009/10	2010/11
Aantal studenten, totaal	13.274	13.873	15.984	--	--
Aantal studenten, door NL gefinancierd	3.998	5.516	6.436	7.422	7.806
Als % van totale inschrijving in Nederland	0,70	0,94	1,07	1,17	1,19

Bron

OCW (DUO), 2011 (herziene cijfers)

Tabel 3.11 | Buitenlandse studenten in het bekostigd Nederlandse ho

	2006/07	2007/08	2008/09	2009/10	2010/11
Aantal buitenlandse studenten, totaal	35.398	39.196	43.747	49.065	52.194
Aantal buitenlandse studenten in hbo	21.253	22.739	24.422	26.738	28.006
Aantal buitenlandse studenten in wo	14.145	16.457	19.325	22.327	24.188
Als % van totale inschrijving in Nederland	6,2	6,7	7,3	7,7	8,0
Als % van hbo inschrijving in Nederland	5,8	6,1	6,4	6,6	6,7
Als % van wo inschrijving in Nederland	6,8	7,8	8,8	9,6	10,1

Bron

CBS

Toelichting

- De cijfers van 2008/09 en 2009/10 bevatten niet de 'homecoming nationals', dat zijn studenten met een Nederlandse identiteit die hun vooropleiding ergens anders hebben gedaan

Tabel 3.12 | Mobiele studenten, ingeschreven in het Nederlandse ho

	2005/06	2006/07	2007/08	2008/09	2009/10
Aantal studenten, totaal	27.037	27.449	30.052	23.674	27.964
Als % van de totale inschrijving	4,7	4,7	5,0	3,7	4,3

Bron

Eurostat, 2011

Toelichting

- BEL is exclusief Duitssprekend, DUI is exclusief promovendi, voor 2005 exclusief deeltijdstudenten, VK trendbreuk na 2005
- Cijfers op basis van registratie van buitenlandse studenten door het gastland

Tabel 3.13 | Mobiliteit van ho studenten binnen Europa (aantal inkom. en uitg. studenten, x 1.000)

	NED	BEL	DUI	FIN	FRA	VK	ZWE	EU-27
Instream uit EU-27, EER en kandidaat EU 2000	7,8	22,5	101,0	2,2	38,0	113,4	14,2	371,0
2009	31,7	31,0	112,9	3,6	44,8	175,0	11,9	596,2
Uitstroom naar EU-27 uit EU, EER en kandidaat EU 2000	9,3	7,8	34,1	8,6	34,6	11,0	8,9	325,4
2009	14,6	9,6	80,9	8,3	47,6	11,9	12,7	532,4

Tabel 3.14 | Percentage uitgaande studiepuntmobiliteit, ho, hbo en wo afgestudeerden

	2004/05	2005/06	2006/07	2007/08	2008/09
Percentage van afgestudeerden ho	22,0	22,8	23,1	23,1	22,0
Percentage van afgestudeerden hbo	17,2	18,3	20,2	21,5	19,9
Percentage van afgestudeerden wo	31,6	31,3	29,1	26,6	26,6

Bron

ROA, 2003-2009

Tabel 3.15 | Top 5 inkomende en uitgaande diplomabiliteit (aantallen studenten)

	Inkomende mobiliteit 2010/11	Uitgaande mobiliteit 2007/08
Duitsland	23.831	Verenigd Koninkrijk 4.975
China	4.015	België 4.056
België	2.282	Verenigde Staten 1.682
Bulgarije	1.390	Duitsland 1.544
Turkije	1.018	Frankrijk 652

Bron

Nuffic: Mobiliteit in Beeld 2011

Vaardigheden internationaal (1)

PISA: Program for International Student Assessment

PISA is een internationaal onderzoek naar de basisvaardigheden van 15-jarige leerlingen en wordt elke drie jaar onder auspiciën van de OESO uitgevoerd. Uit het laatste PISA onderzoek (gepubliceerd in december 2010) blijkt dat de Nederlandse 15-jarigen internationaal bovengemiddeld goed scoren op lezen, wiskunde en natuurwetenschappelijke geletterdheid. We noemen een aantal opvallende punten in de Nederlandse scores.

Score en internationale positie

Leesvaardigheid: Met een gemiddelde leesvaardigheidsscore van 508 punten in 2009 staat Nederland tweede op de Europese ranglijst en scoort alleen Finland beter. Op de OESO ranglijst van 35 landen neemt Nederland de zevende plaats in, en op de ranglijst van alle 65 aan PISA deelnemende landen staat Nederland tiende. De gemiddelde score vertoont een lichte (statistisch niet significante) stijging ten opzichte van 2006, t.o.v. 2003 is er sprake van een lichte daling.

Wiskundevaardigheid: De gemiddelde Nederlandse wiskundescore van 526 staat, net als de leesvaardigheidsscore, tweede op de Europese ranglijst, na Finland. Op de OESO ranglijst neemt Nederland de zesde plaats in. Op de ranglijst van alle 65 aan PISA deelnemende landen staat Nederland elfde. De gemiddelde Nederlandse score vertoont een (statistisch significante) daling sinds 2003 en 2006.

Natuurwetenschappelijke vaardigheid: Met een gemiddelde score van 522 op de PISA natuurwetenschappen test staat Nederland, na Finland en Estland, derde op de Europese ranglijst. Op de OESO ranglijst neemt Nederland de achtste plaats in, en op de ranglijst van alle 65 aan PISA deelnemende landen staat Nederland elfde. De gemiddelde Nederlandse score vertoont een geringe (statistisch niet significante) daling ten opzichte van 2006 en 2003.

Figuur 3.8 | Prestaties 15-j. in natuurwetenschap, wiskunde en lezen

Gemiddeld behaalde scores in PISA 2009

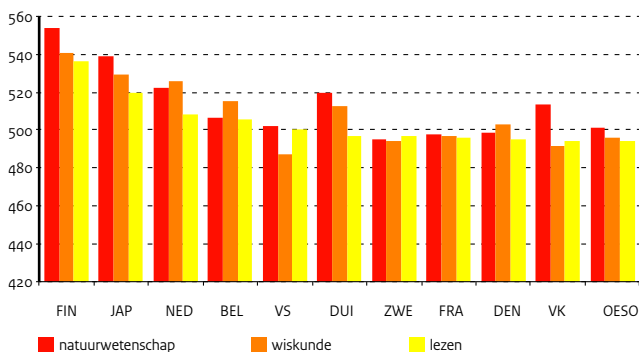

Zwakke presteerders in PISA

Lezen: Het percentage laaggeletterde 15-jarigen in 2009 is in Nederland 14,4 procent. Dat is lager dan het OESO-gemiddelde van 18,8 procent. Een positieve ontwikkeling blijkt uit de lichte afname van dit aandeel ten opzichte van 2006. Laaggeletterde leerlingen vinden we in Nederland vooral terug in het pro en in de leerwegen vmbo 1/2 en vmbo bb.

Natuurwetenschap: Het aandeel 15-jarigen met lage natuurwetenschappelijke vaardigheden is sinds 2006 weinig veranderd. Het Nederlandse percentage ligt met 13,2 procent ruim onder het OESO-gemiddelde van 18 procent.

Wiskunde: Sinds 2003 is het aandeel zwakke presteerders bij wiskunde toegenomen van 11,5 naar 13,4 procent. Deze stijging zorgt voor een toegenomen beleidsmatige aandacht voor het wiskunde onderwijs. Internationaal gezien is dit echter nog een prima prestatie. Leerlingen in vmbo gl/tl, havo en vwo hebben een gemiddelde score die hoger is dan het OESO gemiddelde van 496. De PISA resultaten laten zien dat er onder de zwakke presteerders relatief meer meisjes zijn.

Toppresteerders in PISA

Lezen: Het percentage toppresterende 15-jarigen in 2009 is in Nederland 9,8 procent. Dat is hoger dan het OESO-gemiddelde van 7,6 procent. Een positieve ontwikkeling blijkt uit de lichte toename van dit aandeel ten opzichte van 2003 en 2006. Toppresteerders op het terrein van lezen vinden we in Nederland vooral terug in het vwo waar bijna 40 procent van de leerlingen PISA niveau 5 of 6 behaalt. Internationaal staat Nederland voor deze indicator op de 12e plaats van alle 65 aan PISA deelnemende landen. Boven Nederland staan naast vijf Aziatische landen ook Nieuw Zeeland, Australië, de VS, Canada, Finland en België.

Natuurwetenschap: Het aandeel 15-jarige leerlingen dat de hoogste score haalt op het gebied van natuurwetenschappen bedraagt in 2009 12,7 procent. Dit is iets minder dan het percentage in 2006 (13,1 procent) maar nog beduidend hoger dan het OESO gemiddelde van 8,5 procent. Net als in 2006 neemt Nederland in 2009 internationaal de negende positie in. Boven Nederland staan naast vier Aziatische landen ook Nieuw Zeeland, Australië, Finland en Duitsland. De beste presteerders bevinden zich vooral in het vwo waar ruim 50 procent de hoogste scores behaalt. Bij de havo leerlingen zitten de toppresteerders in het 75e percentiel. In het vmbo gl/tl in het 95e percentiel. Onder de meest vaardige leerlingen bevinden zich iets meer jongens dan meisjes.

Wiskunde: Sinds 2003 is het percentage toppresteerders bij wiskunde afgenomen van 25,5 naar 19,9 procent. Met dit aandeel staat Nederland nu op de 10e plek in de lijst van alle 65 aan PISA deelnemende landen. Boven Nederland staan naast zes Aziatische landen ook Zwitserland, Finland en België. De beste presteerders bevinden zich vooral in het vwo waar ruim 50 procent de hoogste scores behaalt. Bij de havo leerlingen zitten de toppresteerders in het 75e percentiel. In vmbo gl/tl zijn er nauwelijks leerlingen die een score op schaalniveau 5 of 6 behalen.

Bron

PISA 2009, OESO

Toelichting

- Top 12 (van 65 deelnemende landen 2009)

Tabel 3.16 | Trendgegevens gemiddelde score basisvaardigheden 15-jarigen

	Lezen		Wiskunde		Natuurwetenschap	
	2003	2009	2003	2009	2003	2009
Shanghai-China	--	556	--	600	--	575
Korea	534	539	542	546	538	538
Finland	543	536	544	541	548	554
Hong Kong-China	510	533	550	555	539	549
Singapore	--	526	--	562	--	542
Canada	528	524	532	527	519	529
Nieuw Zeeland	522	521	523	519	521	532
Japan	498	520	534	529	548	539
Australië	525	515	524	514	525	527
Nederland	513	508	538	526	524	522
België	507	506	529	515		
Noorwegen	500	503				

Bron

PISA 2009, OESO

Toelichting

- Top 12 (van 65 deelnemende landen 2009)

Tabel 3.17 | Percentage zwakke presteerders in PISA 2009

	Lezen		Wiskunde		Natuurwetenschap	
Shanghai China	4,1	Shanghai China	4,8	Shanghai China	3,2	
Korea	5,8	Finland	7,8	Finland	6	
Finland	8,1	Korea	8,1	Korea	6,3	
Hong Kong-China	8,3	Hong Kong-China	8,8	Hong Kong-China	6,6	
Canada	10,3	Liechtenstein	9,5	Estland	8,3	
Singapore	12,4	Singapore	9,8	Canada	9,6	
Estland	13,3	Macao-China	11,0	Macao-China	9,6	
Japan	13,6	Canada	11,5	Japan	10,7	
Australië	14,3	Japan	12,5	Chinese Taipei	11,1	
Nieuw Zeeland	14,3	Estland	12,6	Liechtenstein	11,3	
Nederland	14,4	Chinese Taipei	12,8	Singapore	11,5	
Macao-China	14,9	Nederland	13,4	Australië	12,6	

Bron

PISA 2009, OESO

Toelichting

- Top 12 (van 65 deelnemende landen 2009)

Tabel 3.18 | Percentage excellente presteerders in PISA 2009

	Lezen		Wiskunde		Natuurwetenschap	
Shanghai China	19,4	Shanghai China	50,4	Shanghai China	24,3	
Nieuw Zeeland	15,8	Singapore	35,6	Singapore	19,9	
Singapore	15,7	Hong Kong-China	30,7	Finland	18,7	
Finland	14,5	Chinese Taipei	28,4	Nieuw Zeeland	17,6	
Japan	13,4	Korea	25,6	Japan	16,9	
Korea	12,9	Zwitserland	24,2	Hong Kong-China	16,2	
Australië	12,8	Finland	21,7	Australië	14,5	
Canada	12,8	Japan	20,9	Duitsland	12,8	
Hong Kong-China	12,4	België	20,4	Nederland	12,7	
België	11,2	Nederland	19,9	Canada	12,1	
VS	9,9	Nieuw Zeeland	19,0	Korea	11,6	
Nederland	9,8	Canada	18,4	VK	11,4	

Vaardigheden internationaal (2)

Score op leesvaardigheid en interesse in lezen

Elk peilingjaar is één van de drie leerstofgebieden in het PISA onderzoek het hoofdonderwerp. In PISA 2009 is dit 'leesvaardigheid'. Hierover zijn de meeste vragen gesteld. Zo zijn gegevens verzameld over de interesse van leerlingen in lezen en over hun leerstrategieën. Het PISA onderzoek toont dat in de OESO landen gemiddeld 18 procent van de verschillen in leesscores verklaard kan worden door de verschillen in leesplezier (voor Nederland 17 procent). Maar ook de verscheidenheid in leesmateriaal doet er toe: het lezen van een breed scala aan leesmateriaal kan een groot (positief) effect hebben op de leesprestaties, evenals de tijd die aan lezen wordt besteed. De resultaten laten zien dat Nederlandse leerlingen die het meeste plezier hebben in lezen gemiddeld op niveau 4 scoren, en leerlingen met het minste plezier in lezen gemiddeld op niveau 2 (op een schaal van 6). De verwachting is dan ook dat naarmate leerlingen meer lezen, zij een betere leesvaardigheid zullen behalen.

Opvallend aan de Nederlandse PISA scores is dat Nederlandse leerlingen internationaal veruit de laagste scores halen op leesplezier, terwijl de leesprestaties relatief hoog zijn. Bijna de helft van de leerlingen heeft geen plezier in lezen. Leerlingen in het basis beroepsonderwijs van het vmbo hebben de laagste score op leesplezier, terwijl leerlingen op het vwo de hoogste score hebben. Leerlingen die plezier hebben in lezen halen gemiddeld ook een hogere score op leesvaardigheid dan leerlingen die lezen niet plezierig vinden.

Figuur 3.9 | Percentage leerlingen naar tijd gespenseerd aan lezen voor plezier

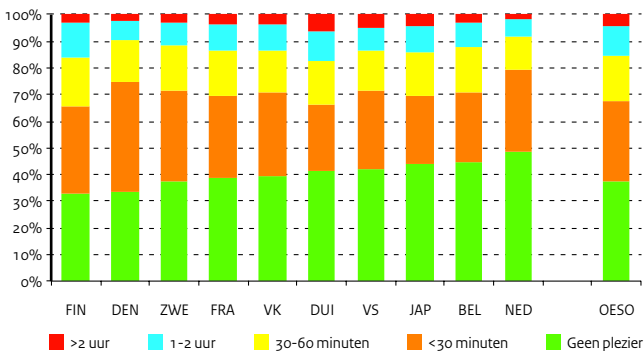

Disciplinair klimaat in de klas

Het disciplinair klimaat in de klas kan het leren van leerlingen beïnvloeden. Klassen waarin weinig discipline heerst maken het lastig voor leerlingen te leren, omdat leraren teveel tijd kwijt zijn aan orde scheppen voordat ze kunnen beginnen met lesgeven. Onderbrekingen van de les verminderen de motivatie van leerlingen en maakt het lastiger voor hen de lessen te blijven volgen (OESO, 2011).

Leerlingen werden gevraagd aan te geven hoe vaak lessen waarin wordt gelezen worden onderbroken. Ze moesten de frequentie aangeven (met antwoordcategorieën nooit, soms, meestal, of altijd) waarin de volgende situaties voorkomen in de klas: 1) dat er niet geluisterd wordt naar de leraar, 2) dat het rumoerig en chaotisch is, 3) dat de leraar lang moet wachten voordat leerlingen stil zijn, 4) dat leerlingen slecht kunnen werken in de klas en 5) dat het lang duurt voordat leerlingen beginnen met werken tijdens de les. De antwoorden van leerlingen op deze stellingen zijn gecombineerd in een zogenaamde 'index van disciplinair klimaat', waarin hogere cijfers meer discipline in de klas aangeven.

Kijkend naar deze index voor de verschillende OESO-landen blijkt dat het disciplinair klimaat in de klas het hoogst in Japan en Korea. Ook Duitsland scoort hoog op deze index. Samen met Griekenland, Finland en Noorwegen scoort Nederland laag op deze index.

Scores op de afzonderlijke stellingen van deze index laten zien dat bijna de helft van de ondervraagde Nederlandse leerlingen aangeeft dat het meestal of altijd rumoerig en chaotisch is in de klas en dat het lange tijd duurt voordat leerlingen gaan werken in de les. Dat leerlingen niet goed kunnen werken in de klas komt volgens een overgrote meerderheid zelden voor.

Figuur 3.10 | Disciplinair leerklimate in de klas volgens leerlingen
Percentage leerlingen dat '(bijna) nooit' of 'in sommige lessen' antwoordt

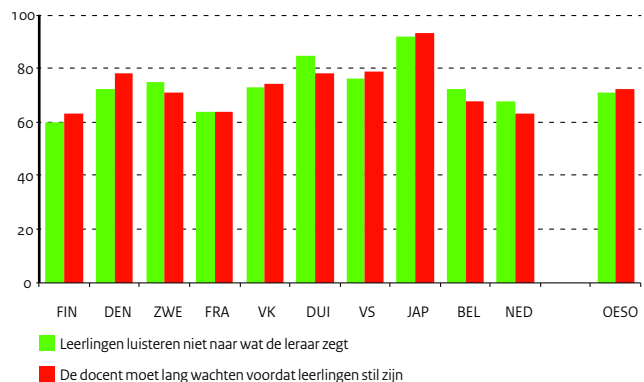

Bron

PISA 2009, OESO

Tabel 3.19 | Percentage leerlingen dat leest voor plezier

	Totaal	Jongens	Meisjes
Finland	67,0	53,3	80,6
Denemarken	66,4	57,3	75,3
Zweden	62,7	50,7	75,0
Frankrijk	61,2	52,1	69,8
Verenigd Koninkrijk	60,4	50,7	69,7
Duitsland	58,7	45,1	72,5
Verenigde Staten	58,0	47,4	69,2
Japan	55,8	53,6	58,2
België	55,6	46,2	65,4
Nederland	51,4	35,8	66,8
OESO	63,0	52,0	73,0

Bron

PISA 2009, OESO

Tabel 3.20 | Disciplinair leerklimaat in de klas volgens leerlingen

Stelling A: Leerlingen luisteren niet naar wat de leraar zegt,

Stelling B: Het is rumoerig en chaotisch in de klas,

Stelling C: De docent moet lang wachten voordat leerlingen stil zijn,

Stelling D: Leerlingen kunnen niet goed werken in de klas,

Stelling E: Leerlingen beginnen pas lang na aanvang van de les met werken,

	Percentage leerlingen dat '(bijna) nooit' of 'in sommige lessen' antwoordt				
	A	B	C	D	E
Finland	60	52	63	80	68
Denemarken	72	65	78	88	82
Zweden	75	67	71	83	76
Frankrijk	64	56	64	76	63
Verenigd Koninkrijk	73	68	74	86	81
Duitsland	85	84	78	82	81
Verenigde Staten	76	72	79	87	82
Japan	92	90	93	87	91
België	72	63	68	85	71
Nederland	68	59	63	81	55
OESO	71	68	72	81	75

Opbrengst van onderwijs in de kenniseconomie

De rol van onderwijs in de kenniseconomie

Een goed opgeleide bevolking is essentieel voor de sociale en economische welvaart in de maatschappij. Onderwijs is voor individuen de sleutel tot maatschappelijk succes. De huidige kenniseconomie stelt hoge eisen. Ook binnen Europa wordt dit erkend, wat blijkt uit de Europese ambities voor 2020 waarbij onderwijs en wetenschap worden beschouwd als cruciale factoren bij het streven naar banen en groei binnen de EU.

Een beeld van de opbrengst van het Nederlandse onderwijs en de ontwikkeling ervan in de tijd, kan verkregen worden met behulp van een selectie belangrijke prestatie indicatoren. Door deze in samenhang te presenteren in een internationale vergelijking met de best presterende landen, wordt de opbrengst van één van de pijlers van de kenniseconomie overzichtelijk in beeld gebracht. Samen met wetenschap en innovatie beïnvloedt onderwijs immers de productiviteitsgroei en daarmee de welvaart.

Onderstaande figuur laat zien hoe Nederland er in internationaal perspectief voor staat. De meest recente gegevens zijn weergegeven (veelal 2009 en 2010).

Een positie buiten de middelste cirkel van beide figuren betekent dat Nederland beter presteert dan het internationaal gemiddelde, een positie daarbinnen betekent het tegenovergestelde. Opgemerkt wordt dat het internationaal gemiddelde in beide figuren soms een OESO gemiddelde is, en soms het EU27 gemiddelde of het gemiddelde van aan het onderzoek deelnemende landen.

Het figuur laat per indicator ook de prestaties van het land zien dat op die indicator op de vijfde plek staat in de internationale rangorde. De selectie van indicatoren is overigens niet uitputtend. Zij is voor een deel gebaseerd op de beschikbaarheid van internationale gegevens. Voor een totaalbeeld van de prestaties van de kenniseconomie zouden de onderwijsindicatoren bovendien moeten worden aangevuld met indicatoren op het terrein van wetenschap en innovatie.

Internationaal behaalde prestaties

Als het gaat om de basisvaardigheden, dan zien we dat het Nederlandse onderwijs in internationaal perspectief ruim bovengemiddeld presteert. Deze conclusie kan getrokken worden op basis van de lees- en rekenvaardigheden van 9-10 jarigen, en de prestaties van 15-jarigen in de PISA testen. Wel laten deze scores in de tijd een lichte daling zien. Bovendien is het aandeel 15-jarige leerlingen met lage lees-, reken- en natuurwetenschappelijke vaardigheden toegenomen tussen 2003 en 2009.

Ook als het gaat om excellentie is verbetering in Nederland mogelijk: tussen 2003 en 2009 is het aandeel beste presteerders verder verwijderd geraakt van dat van de nummer 5 in de internationale rankings. Een uitzondering zijn de

toppresteerders in lezen: hier is tussen 2003 in 2009 een lichte vooruitgang geboekt.

Daar staat tegenover dat de afgelopen jaren op een aantal andere beleidsterreinen een positieve ontwikkeling is waar te nemen. Zo is het percentage voortijdig schoolverlaters afgenomen, mede als gevolg van intensief beleid. Tegelijkertijd zijn het aandeel hoger opgeleiden, het percentage volwassenen dat deelneemt aan regulier onderwijs of een cursus, het aandeel afgestudeerden in een bètatechnische richting en het percentage jongeren met een startkwalificatie toegenomen. Hiermee is Nederland voor deze indicatoren dichterbij de top 5 positie in de internationale ranking gekomen. Afgezien van de afgestudeerden in een bètatechnische richting liggen de waarden van deze indicatoren ook ruim boven het internationale gemiddelde.

Opgemerkt wordt dat de top 5 landen voor elke indicator, maar ook voor dezelfde indicator in opeenvolgende jaren, kan verschillen. Een toegenomen afstand tot de nummer 5 in de internationale ranking is dus niet per definitie te wijten aan afnemende prestaties van Nederland: individuele landen kunnen een forse vooruitgang hebben geboekt waarmee zij de top 5 score een impuls omhoog geven. Ook verschillen de top 5 landen per opbrengstindicator van de landen die in de top 5 van de Global Competitive Index staan.

Figuur 3.11 | Onderwijsprestaties internationaal, 2009 en 2010

T.o.v. het internationale gemiddelde en t.o.v. nr 5 in de internationale rangorde



Tabel 3.21 | Onderwijsprestaties internationaal (2003)
Bron

 PIRLS 2001 (IEA)
 TIMMS 2003(IEA)
 PISA 2003 (OESO)
 Eurostat

	Top 5 landen 2003							
	NED	Gem	Nr 5	1	2	3	4	5
Score leesv, 9/10-jarigen (2001)	554	500	545	Zwe	Ned	Eng	Bul	Let
Score rekenv, 9/10-jarigen (2003)	540	495	551	Sing	HK	Jap	Ch, Tai	Vla
Score vaard, natuurond, 9/10 j, (2003)	525	489	540	Sing	Ch, Tai	Jap	HK	Eng
% 15-j, met lage leesvaardigheid (2003)	11,5	19,0	10,4	Fin	Kor	Can	M-Ch	Lie
% 15-j, met lage rekenvaardigh, (2003)	10,9	21,4	10,9	Fin	Kor	Can	HK-Ch	Ned
%15-j, met lage natuur, vaardigh, (2003)	13,0	19,2	10,3	Fin	Est	HK-Ch	Can	M-Ch
% 15-j, met hoge prestaties lezen (2003)	8,8	8,3	12,6	NZ	Fin	Aus	Lie	Can
% 15-j, met hoge prest, wiskunde (2003)	25,5	14,7	24,8	HK-Ch	Bel	Lie	Ned	Kor
% 15-j, met hoge prest, natuurw, (2006)	14,6	9,0	14,6	Fin	NZ	HK-Ch	Jap	Ch, Tai
VSV: (2003)	14,3	16,6	6,5	Slov	Slow	Pol	Nor	Tsj
% 30-34-j, ho opgeleiden, (2003)	31,7	25,0	38,2	Fin	Nor	Cyp	Den	IJS
LLL: (2003)	16,4	8,5	22,4	IJS	VK	Zwi	Den	Fin
Beta's (2003)	7,3	12,3	16,3	Ier	Fra	VK	Fin	Lit
% 20-24 j, met een startkwalificatie (2003)	75,0	76,9	90,8	Slow	Nor	Tsj	Kro	Slov

Toelichting

- Gem: internationaal gemiddelde
- Nr 5: score van land dat op de 5e positie in de ranking staat
- VSV: % 18-24 zonder startkwalificatie en buiten onderwijs
- LLL: % 25-64 dat deelneemt aan scholing
- Beta's: afgestudeerde beta's per 1000 werkenden 20-29 jaar

Tabel 3.22 | Onderwijsprestaties internationaal (2009 en 2010)
Bron

 PIRLS 2006 (IEA)
 TIMMS 2007 (IEA)
 PISA 2009 (OESO)
 Eurostat

	Top 5 landen 2009							
	NED	Gem	Nr 5	1	2	3	4	5
Score leesv 9/10-jarigen (2006)	547	506	558	Rus	HK	Can, Alb	Sing	Can, Br, Col,
Score rekenvaardigh, 9/10-j (2007)	535	473	549	HK	Sing	Ch, Tai	Jap	Kaz
Score vaard, natuurond, 9/10 jarigen (2007)	523	476	546	Sing	Ch, Tai	HK	Jap	Rus, Fed,
% 15-j, met lage leesvaardigheid (2009)	14,4	18,8	10,3	Sha	Kor	Fin	HK-Ch,	Can
% 15-j, met lage rekenvaardigh, (2009)	13,4	24,4	9,5	Sha	Fin	Kor	HK-Ch,	Lie
%15-j, met lage natuur, vaardigh, (2009)	13,2	18,0	8,3	Sha	Fin	Kor	HK-Ch,	Est
% 15-j, met hoge prestaties lezen (2009)	9,8	7,6	13,4	Sha	NZ	Sing	Fin	Jap
% 15-j, met hoge prest, wiskunde (2009)	19,9	13,5	25,6	Sha	Sing	HK-Ch,	Ch, Tai	Kor
% 15-j, met hoge prest, natuurw, (2009)	12,7	8,5	16,9	Sha	Sing	Fin	NZ	Jap
VSV (2010)	10,1	14,1	5,4	Kro	Slow	Tsj	Slov	Pol
% 30-34-j, ho opgeleiden (2010)	41,4	33,6	45,8	Ier	Nor	Den	Lux	Zwe
LLL (2010)	16,5	9,1	23,0	Den	Zwi	IJS	Zwe	Fin
Beta's (2009)	8,9	14,3	18,1	Fra	Roe	Fin	Lit	Zwi
% 20-24 j, met startkwalificatie (2010)	77,6	79,0	89,1	Kro	Slow	Tsj	Polen	Slov

Toelichting

- Gem: internationaal gemiddelde
- Nr 5: score van land dat op de 5e positie in de ranking staat
- VSV: % 18-24 zonder startkwalificatie en buiten onderwijs
- LLL: % 25-64 dat deelneemt aan scholing
- Beta's: afgestudeerde beta's per 1000 werkenden 20-29 jaar

Tabel 3.23 | Rangorde Global Competitive index
Bron

World Economic Forum

	2006	2007	2008	2009	2010	2011
1	Zwitserland	VS	VS	Zwitserland	Zwitserland	Zwitserland
2	Finland	Zwitserland	Zwitserland	VS	Zweden	Singapore
3	Zweden	Denemarken	Denemarken	Singapore	Singapore	Zweden
4	Denemarken	Zweden	Zweden	Zweden	VS	Finland
5	Singapore	Duitsland	Singapore	Denemarken	Duitsland	VS
6	VS	Finland	Finland	Finland	Japan	Duitsland
7	Japan	Singapore	Duitsland	Duitsland	Finland	Nederland
8	Duitsland	Japan	Nederland	Japan	Nederland	Denemarken
9	Nederland	VK	Japan	Canada	Denemarken	Japan
10	VK	Nederland	Canada	Nederland	Canada	VK

Opleidingsniveau en arbeidsmarkt internationaal

Opleidingsniveau van de bevolking

Een goed opgeleide bevolking versterkt de concurrentiepositie van Nederland. Daarom streeft Nederland naar een verdere toename van het aandeel hoogopgeleiden in de beroepsbevolking. Recente effecten van onderwijsbeleid op opleidingsniveau zijn het meest zichtbaar in de leeftijdsgroep 25-34 jaar, omdat deze recent het onderwijs hebben verlaten.

Startkwalificatie

In 2009 had bijna driekwart van de 25-64 jarigen in Nederland een diploma op minimaal havo, vwo, of mbo 2 niveau (startkwalificatie). Dit aandeel ligt iets boven het OESO- en EU-gemiddelde. De 25-34 jarigen zijn beter opgeleid, in deze leeftijdsgroep beschikt 82 procent over minimaal een startkwalificatie. Dit is iets hoger dan het gemiddelde in de OESO en gelijk aan het EU-gemiddelde. Nederland heeft in vergelijking met de omringende landen in de groep 25-34 jarigen, samen met het Verenigd Koninkrijk, een iets lager percentage. Zweden en Finland staan bovenaan.

Hoger onderwijs

Van de 25-64 jarigen in Nederland heeft 33 procent in 2009 een opleiding in het hoger onderwijs afgerond. Dit is iets hoger dan het OESO- en EU-gemiddelde.

Het aandeel hoger opgeleiden in de leeftijdsgroep 25-34 jaar is met 41 procent hoger, deze groep is dus vaker hoog opgeleid. Het aandeel hoog opgeleide jongvolwassenen in Nederland is hoger dan het OESO- en EU-gemiddelde. In de omringende landen ligt het percentage 25-34 jarigen met een diploma in het hoger onderwijs in de meeste gevallen hoger.

Zo scoren België, Denemarken en de Verenigde Staten beter dan Nederland in deze leeftijdsgroep. Van de omringende landen scoort Duitsland opvallend lager.

Aandeel werkende 25-64 jarigen naar behaald opleidingsniveau

Van de 25-64 jarigen in Nederland met alleen basisonderwijs had in 2009 iets meer dan de helft een baan. Daarmee scoort Nederland hoger dan het OESO- en EU-gemiddelde. Alleen Griekenland en de Verenigde Staten scoren hoger. In 2009 had ruim tweederde van de 25-64 jarigen met alleen een opleiding lager voortgezet onderwijs in Nederland een baan. Dit is hoger dan het gemiddelde in de OESO- en EU-landen.

Van de 25-64 jarigen met een diploma in het hoger voortgezet onderwijs (hoger voortgezet onderwijs is in Nederland gelijk aan een mbo 2 diploma of havo/vwo bovenbouw) heeft in Nederland 85 procent een baan. Dit ligt ruim boven het OESO- en EU-gemiddelde en is vrij hoog in vergelijking met omringende landen.

In de werkgelegenheidspercentages van de 25-64 jarigen met een diploma in het hoger- of wetenschappelijk onderwijs zijn de verschillen tussen landen kleiner. In Nederland heeft 89 procent van de hoog opgeleiden een baan. Dit percentage ligt iets hoger dan het gemiddelde in de OESO- en EU-landen.

De verschillen in werkgelegenheid tussen de opleidingsniveaus zijn in Nederland niet opvallend groot of klein. In het Verenigd Koninkrijk en België bestaan grote verschillen in werkgelegenheid tussen de verschillende opleidingsniveaus. In de Verenigde Staten is de spreiding juist kleiner.

Figuur 3.12 | Opleidingsniveau van de bevolking

Aandeel 25-64 jarigen naar hoogst behaalde diploma, 2009

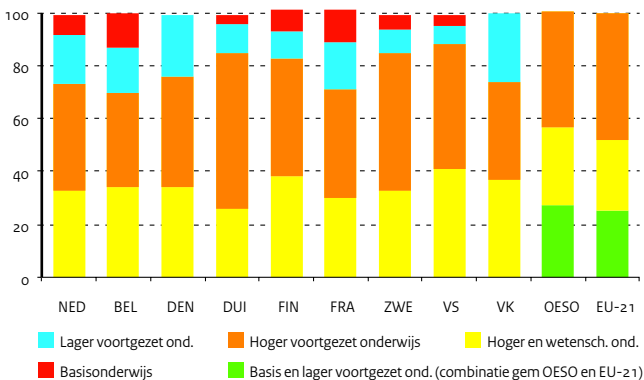

Figuur 3.13 | Aandeel werkenden naar opleidingsniveau

Als percentage van de totale groep 25-64 jarigen met dat opleidingsniveau, 2009

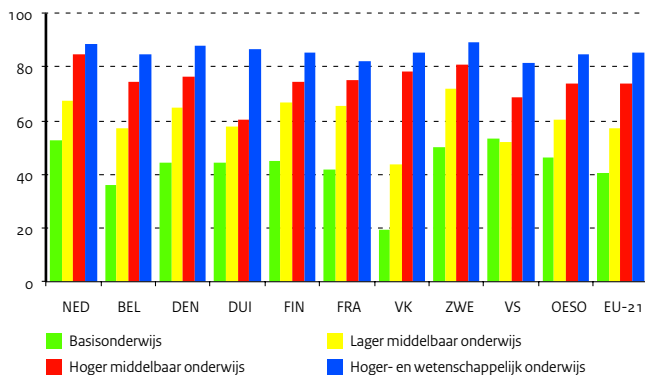

Bron

OESO, EAG 2011, tabel A1.2a, pag. 39

OESO, EAG 2011, tabel A1.3a, pag. 40

Toelichting

- ISCED 5A: overwegend academisch, in Nederland 4-jarig hbo/wo
- ISCED 5B: beroepsgericht, in Nederland 2-3 jarig hbo
- ISCED 6: gepromoveerden
- Zie voor ISCED-classificatie bijlage Toelichting en Begrippen, deel E

Tabel 3.24 | Opleidingsniveau van de bevolking als percentage van de leeftijdsgroep, 2009

	NED	BEL	DEN	DUI	FIN	FRA	VK	ZWE	VS	OESO	EU-21
A) Tenminste hoger voortgezet onderwijs											
25-64 jaar	73	71	76	85	82	70	74	86	89	73	75
25-34 jaar	82	83	86	86	90	84	82	91	88	81	83
35-44 jaar	78	78	81	87	88	77	76	91	88	77	79
45-54 jaar	71	67	71	86	84	64	72	85	89	71	72
55-64 jaar	63	54	68	83	67	55	64	76	89	61	63
B) Tertiair onderwijs: ISCED 5A+5B+6											
25-64 jaar	33	33	34	26	37	29	37	33	41	30	27
25-34 jaar	40	42	45	26	39	43	45	42	41	37	34
35-44 jaar	34	37	39	28	44	32	39	35	43	32	29
45-54 jaar	31	30	28	26	37	22	34	29	40	27	24
55-64 jaar	27	23	26	25	29	18	29	27	41	22	20

Tabel 3.25 | Percentage werkenden 25-64 jaar naar opleidingsniveau, 2009

	Basisonderwijs	Lager voortg. ond.	Hoger voortg. ond.	Hoger- en wetensch. ond.
Nederland	52	68	85	89
Belgie	36	57	74	85
Denemarken	44	65	76	88
Duitsland	45	58	60	87
Finland	45	67	75	86
Frankrijk	42	66	75	82
Griekenland	54	67	65	83
Ierland	40	58	69	84
Italië	29	59	73	79
Polen	--	42	68	85
Spanje	44	61	71	82
Verenigd Koninkrijk	19	44	78	85
Zweden	50	72	81	89
Verenigde Staten	54	52	69	82
OESO	47	60	74	85
EU-21	40	57	74	85

Bron

OESO, EAG 2011, tabel A7.1b (web)

3 | Onderwijs internationaal

Personeel internationaal

Leeftijd leraren

De leeftijdsverdeling van leraren in het basisonderwijs in Nederland steekt in vergelijking met de omringende landen redelijk gunstig af. De grootste groep leraren valt weliswaar in de leeftijdscategorie 50-59 jaar, maar deze groep is met 29,5 procent in 2009 minder groot dan in Duitsland, Italië, Oostenrijk en Zweden. België, Frankrijk en Verenigd Koninkrijk hebben echter een jongere lerarenpopulatie. Ook gemiddeld in de EU zijn er minder 50-59 jarige leraren dan in NL.

Het aandeel leraren jonger dan 30 jaar ligt in Nederland met 20,4 procent ruim boven het OESO- en EU-gemiddelde. In vergelijking met omringende landen is de groep leraren jonger dan 30 in Nederland vrij groot. Hierbij moet wel opgemerkt worden dat het aandeel jonge leraren in landen met een relatief lange lerarenopleiding lager zal liggen.

De leeftijdsverdeling van leraren in het secundair onderwijs (vo+mbo) laat een ander beeld zien. Het percentage leraren in de categorie 50-59 jaar ligt met 37 procent aanzienlijk hoger dan in het basisonderwijs. Deze trend is in vrijwel alle vergelijkingslanden te zien. In vergelijking met de omringende landen is vooral de leeftijdsopbouw van leraren in België en het Verenigd Koninkrijk gelijkmatig verdeeld.

Het aandeel leraren van 30 jaar of jonger is met 11,8 procent in het secundair onderwijs in Nederland iets groter dan het OESO- en EU-gemiddelde. Omringende landen als Duitsland, Finland, Frankrijk en Zweden hebben aanzienlijk minder jonge leraren dan Nederland.

Vrouwelijk onderwijzend personeel

In 2009 is het aandeel vrouwelijke leerkrachten in het basisonderwijs in Nederland 84,4 procent (op basis van personen). Dit is iets lager dan het EU-gemiddelde, maar ligt wel hoger dan het OESO-gemiddelde van 80,5 procent. In het secundair onderwijs is de man-vrouw verdeling onder het onderwijzend personeel ongeveer gelijk (47,7 procent vrouwen). Dit percentage is lager dan het OESO- en EU-gemiddelde van respectievelijk 53,7 en 57,8 procent. Het aandeel vrouwen in het hoger onderwijs ligt fors lager: bijna 40 procent van het onderwijzend personeel bestaat uit vrouwen. Dit aandeel is iets kleiner dan het gemiddelde in de OESO- en EU-landen.

Leerling-leraarratio

In Nederland bedraagt de leerling-leraarratio in het basisonderwijs gemiddeld 15,8 leerlingen per leraar (2009). Van de omringende landen hebben Duitsland (17,4), Frankrijk (19,7) en het Verenigd Koninkrijk (19,9) een hogere leerling-leraarratio. In België en Zweden ligt de ratio met respectievelijk 12,5 en 12,1 leerlingen per leraar wat lager.

De leerling-leraarratio in het secundair onderwijs (vo en mbo) ligt in Nederland in 2009 op 16,1. Dit is meer dan het OESO- (13,5) en EU-gemiddelde (12,1). Nederland heeft in vergelijking met de andere landen de hoogste leerling-leraarratio.

Hierbij moet wel opgemerkt worden dat de leerling-leraarratio niet hetzelfde is als de klassengrootte. De ratio geeft de verhouding weer tussen het totaal aantal leerlingen en het totaal aantal leraren. De klassengrootte wordt beïnvloed door factoren in de organisatie van het onderwijs, waaronder aantal lessen, taakomvang van docenten en de aanwezigheid van remedial teachers.

Figuur 3.14 | Vrouwelijk onderwijzend personeel

In procenten van totaal, 2009

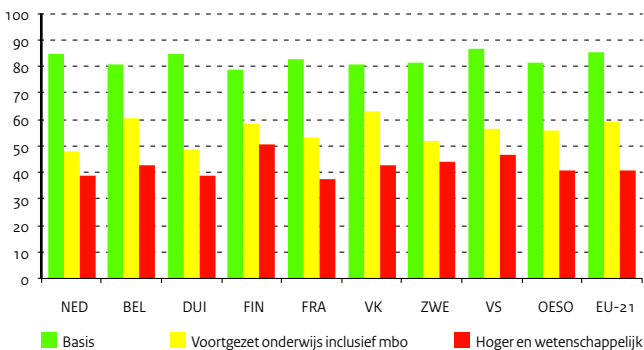

Figuur 3.15 | Leerling-leraarratio

In basis en voortgezet onderwijs inclusief mbo, 2009

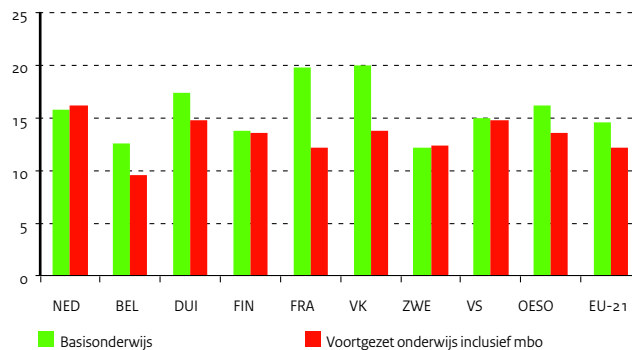

Tabel 3.26 | Leeftijdverdeling leraren basis en (hoger) voortgezet onderwijs, 2009

	Basisonderwijs					Hoger secundair onderwijs				
	< 30 j.	30-39 j.	40-49 j.	50-59 j.	>=60	< 30 j.	30-39 j.	40-49 j.	50-59 j.	>=60
Nederland	20,4	22,1	22,8	29,4	5,3	11,8	18,3	24,2	37,0	8,7
België	23,3	29,3	26,6	19,2	1,6	15,6	24,6	26,5	29,7	3,5
Duitsland	6,6	22,1	22,0	39,9	9,4	2,5	22,2	28,1	37,8	9,3
Finland	11,1	30,2	30,9	24,9	2,8	5,1	20,8	31,4	31,2	11,5
Frankrijk	14,3	35,2	28,9	20,9	0,7	6,0	27,8	31,2	31,4	3,7
Hongarije	9,4	26,2	38,9	24,8	0,7	11,5	31,1	27,0	25,3	5,2
Ierland	25,2	27,3	20,3	22,1	5,1	11,1	31,2	24,9	26,3	6,4
Italië	0,9	17,1	37,2	39,3	5,5	0,5	8,5	34,6	48,1	8,3
Oostenrijk	8,9	21,0	33,9	34,7	1,6	5,7	20,5	36,4	33,8	3,6
Polen	15,3	31,3	40,0	12,1	1,2	14,6	33,5	26,4	20,5	5,0
Portugal	11,3	33,5	27,8	25,5	2,0	12,1	36,9	31,2	17,7	2,0
Spanje	13,8	27,1	27,4	27,5	4,2	6,5	29,3	35,2	24,9	4,1
Verenigd Koninkrijk	25,3	27,7	21,4	23,9	1,7	17,0	25,4	26,0	25,7	5,8
Zweden	5,0	23,1	23,8	32,3	15,8	7,1	22,7	24,8	27,5	17,9
Verenigde Staten	18,1	25,4	24,1	26,3	6,1	15,6	25,8	23,1	26,7	8,9
OESO	14,5	27,5	28,5	25,1	4,4	9,8	24,8	29,2	28,6	7,7
EU-21	13,6	27,3	29,6	25,5	4,0	9,3	24,7	29,5	29,4	7,2

Bron

OESO, EAG 2011, Tabel D7,1 (web)

Toelichting

- Voor Nederland betreffen de gegevens voor het hoger secundair onderwijs het gehele voortgezet onderwijs inclusief mbo
- Gegevens Denemarken ontbreken

Tabel 3.27 | Leerling-leraarratio

	Basisonderwijs		Secundair onderwijs	
	2000	2009	2000	2009
Nederland	16,8	15,8	17,1	16,1
België	15,0	12,5	9,7	9,5
Duitsland	19,8	17,4	15,2	14,8
Finland	16,9	13,6	13,8	13,6
Frankrijk	19,8	19,7	12,5	12,2
Hongarije	10,9	10,7	11,2	11,8
Ierland	21,5	15,9	12,8	10,2
Italië	11,0	10,7	10,3	11,0
Oostenrijk	--	12,6	--	9,9
Polen	12,7	10,2	15,5	12,4
Portugal	12,1	11,3	9,0	7,7
Spanje	14,9	13,3	11,9	9,8
Tsjechië	19,7	18,4	13,1	11,8
Verenigd Koninkrijk	21,2	19,9	14,8	13,7
Zweden	12,8	12,1	14,1	12,3
Verenigde Staten	15,8	14,8	15,2	14,7
OESO	17,9	16,0	14,3	13,5
EU-21	15,7	14,5	12,8	12,1

Bron

OESO, EAG 2011, Tabel D2.3 pag 404

OESO, EAG 2011, Tabel D 2.2 pag 403

Toelichting

- Voor Nederland betreffen de gegevens voor het secundair onderwijs het gehele voortgezet onderwijs inclusief mbo
- Gegevens Denemarken ontbreken

Uitgaven internationaal

De uitgaven aan onderwijs hangen sterk samen met de demografische ontwikkeling en welvaart in een land. In een internationale vergelijking is het belangrijk om rekening te houden met deze aspecten. Daarom worden de uitgaven vaak uitgedrukt in percentage van het bruto binnenlands product (BBP) en per leerling.

Publieke en private uitgaven als percentage van het BBP

In 2008 bedragen de publieke en private uitgaven aan onderwijsinstellingen in Nederland 5,6 procent van het BBP. Hiermee staat Nederland op een gedeelde 15e plaats tussen alle OESO-landen. De uitgaven zijn lager dan het OESO- en iets hoger dan het EU-gemiddelde. Kijken we alleen naar publieke uitgaven aan onderwijsinstellingen, dan neemt Nederland de 18e plaats in op een lijst van 25 OESO-landen. Met de private uitgaven aan onderwijsinstellingen staat Nederland op de 10e plaats. Korea, Verenigde Staten en Chili zijn koplopers wat betreft private uitgaven. De Scandinavische landen en IJsland hebben de hoogste publieke uitgaven van de OESO-landen.

Uitgaven per leerling/student

In 2008 bedroegen de uitgaven per leerling aan onderwijsinstellingen in het primair onderwijs 6.100 euro. Dit is rond het OESO- en EU-gemiddelde van 6.000 en 6.100 euro per leerling. In Denemarken, de Verenigde Staten en Zweden zijn de uitgaven per leerling veel hoger. Van de ons omringende landen hebben Frankrijk en Duitsland lagere uitgaven per leerling in het primair onderwijs dan Nederland.

De gemiddelde uitgaven per leerling in het secundair onderwijs bedragen in Nederland 9.300 euro in 2008. Dit is ruim boven het OESO- en EU-gemiddelde (respectievelijk 7.600 en 7.700 euro per leerling). De Nederlandse uitgaven worden sterk beïnvloed door de kosten die bedrijven maken voor het opleiden van leerlingen in de beroepsbegeleidende leerweg. Niet alle OESO-landen hebben deze uitgaven of zijn in staat ze in beeld te brengen. Hierdoor is de internationale vergelijkbaarheid van deze indicator niet optimaal. Een beter beeld krijgen we als we alleen naar de uitgaven per leerling in het algemeen vormend onderwijs (VMBO/HAVO/VWO) kijken. De Nederlandse waarde van deze indicator ligt iets boven het OESO-gemiddelde, is kleiner dan in Frankrijk, de Verenigde Staten en Zweden, maar weer groter dan in Duitsland.

De uitgaven aan hoger onderwijsinstellingen per student (exclusief Research & Development (R&D)) bedragen in Nederland in 2008 9.500 euro. In alle ons omringende landen liggen de uitgaven per student lager dan in Nederland.

De uitgaven in het hoger onderwijs inclusief R&D liggen in Nederland op 14.600 euro per student. Ook dit is hoog in vergelijking met omringende landen en in vergelijking met het gemiddelde in de OESO- en EU-landen. De internationale vergelijking wordt echter vertroebeld door het feit dat in veel landen de R&D activiteiten buiten onderwijsinstellingen plaatsvinden. En dat is niet zichtbaar in deze indicator.

Ontwikkeling van uitgaven en leerlingenaantallen

Tussen 2000 en 2008 zijn de absolute Nederlandse uitgaven aan scholen in het primair en secundair onderwijs met 27 procent gestegen. Het aantal leerlingen is in dezelfde periode ook gegroeid, maar die stijging is met 5 procent veel minder sterk. Dit betekent dat de gemiddelde uitgaven per leerling in het primair en secundair onderwijs tussen 2000 en 2008 met 21 procent zijn toegenomen. In het Verenigd Koninkrijk en Finland, maar ook gemiddeld in OESO- en EU-landen, zijn de uitgaven per leerling nog sneller gestegen dan in Nederland.

Figuur 3.16 | Onderwijsuitgaven en leerlingenaantallen

Primair en secundair onderwijs, 2008 (2000=100)

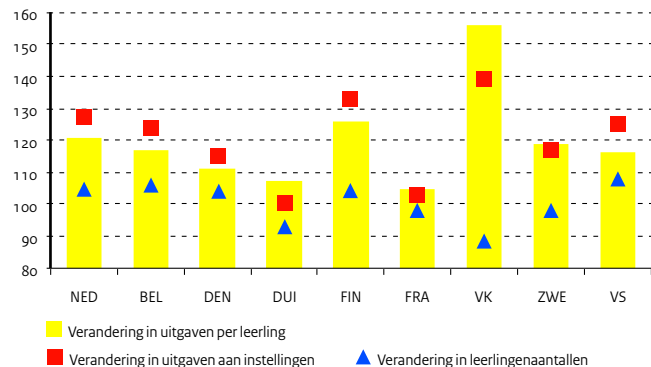

Tabel 3.28 | Uitgaven aan onderwijsinstellingen als percentage van het BBP

	1995	2000	2008		Totaal
	Totaal	Totaal	Publiek	Privaat	
Nederland	5,4	5,1	4,8	0,8	5,6
België	--	6,1	6,3	0,3	6,6
Denemarken	6,2	6,6	6,5	0,6	7,1
Duitsland	5,1	4,9	4,1	0,7	4,8
Finland	6,3	5,6	5,7	0,1	5,9
Frankrijk	6,6	6,4	5,5	0,5	6,0
Griekenland	2,6	3,6	--	--	--
Hongarije	5,3	4,9	4,8	--	--
Ierland	5,2	4,5	5,2	0,3	5,6
Italië	4,6	4,5	4,5	0,3	4,8
Oostenrijk	6,2	5,5	5,2	0,2	5,4
Polen	5,2	5,6	5,0	0,7	5,7
Portugal	5,0	5,4	4,7	0,5	5,2
Spanje	5,3	4,8	4,5	0,6	5,1
Tsjechië	5,1	4,2	4,1	0,5	4,6
Verenigd Koninkrijk	5,2	4,9	3,9	0,6	4,5
Zweden	6,0	6,3	5,3	--	--
Verenigde Staten	6,6	7,0	5,1	2,1	7,2
OESO	--	--	5,0	0,9	5,9
EU-21	--	--	4,8	0,5	5,5

Bron

OESO, EAG 2011, tabel B2.1, pag. 229

OESO, EAG 2011, tabel B2.3, pag. 231

Toelichting

- Betreft publiek en private uitgaven

Tabel 3.29 | Uitgaven aan onderwijsinstellingen per deelnemer, 2008 (x € 1.000)

	Primair	Secundair	Tertiair excl. R&D	Tertiair incl. R&D
Nederland	6,1	9,3	9,5	14,6
België	7,2	8,9	8,2	12,7
Denemarken	8,5	9,1	--	14,9
Duitsland	5,0	7,3	8,0	13,0
Finland	6,0	7,3	8,1	13,0
Frankrijk	5,3	8,7	8,3	11,9
Italië	7,3	7,9	5,0	8,1
Polen	4,1	3,8	5,1	6,0
Spanje	6,1	8,3	8,0	11,3
Tsjechië	3,2	5,2	5,9	7,0
Verenigd Koninkrijk	7,4	8,0	7,1	12,9
Zweden	7,7	8,4	8,5	16,9
Verenigde Staten	8,4	10,2	22,8	25,3
OESO	6,0	7,6	7,9	11,6
EU-21	6,1	7,7	7,0	11,0

Bron

OESO, EAG 2011, tabel B1.1a, pag. 218

OESO, EAG 2011, tabel X2.2, pag. 477

Toelichting- Omgerekend naar euro's met behulp van
koopkrachtpariteiten voor BBP

- Zowel publieke als private uitgaven

Hoger onderwijs internationaal



Ingeschrevenen

Het aantal studenten dat staat ingeschreven in het hoger onderwijs in de verschillende landen van de EU varieerde in 2008/09 van 297 duizend in Finland tot 2,4 miljoen in het Verenigd Koninkrijk en Duitsland. In Nederland stonden in datzelfde studiejaar 602 duizend studenten ingeschreven in het hbo of wo. Voor de verdeling van studenten naar studierichting wordt door het CBS en internationaal de ISCED-indeling (International Standard Classification of Education) gebruikt. In Nederland wordt op nationaal niveau door het ministerie van OCW een andere indeling gehanteerd, namelijk de HOOP-indeling (Hoger Onderwijs OnderzoeksPlan). Tussen deze twee indelingen zijn verschillen. De verschillen worden toegelicht in de bijlage Toelichting en begrippen, waarin een aansluitabel opgenomen is tussen beide indelingen. De verdeling van studenten naar studierichting laat in alle onderscheiden landen van de EU en de Verenigde Staten globaal eenzelfde beeld zien. De meeste studenten staan ingeschreven in de richting 'Sociale wetenschappen, bedrijfskunde en rechten'; gemiddeld ruim 30 procent. Alleen Finland wijkt hier met 22,5 procent duidelijk van af. Daar is 'techniek, industrie en bouwkunde' de grootste studierichting (25,2 procent). 'Landbouw en diergeneeskunde' wordt overal maar erg weinig gevolgd, evenals 'Persoonlijke dienstverlening, vervoer en milieu en veiligheid'. De bèta-studies 'Natuurwetenschappen, wiskunde en informatica' en 'Techniek, industrie en bouwkunde' zijn vooral populair in Finland en Duitsland, waar studenten deze studies vaker dan gemiddeld in de 27 landen van de EU volgen. Nederlandse studenten volgen deze studies minder vaak dan gemiddeld in de EU-27.

Geslaagden

De verdeling van de geslaagden in het hoger onderwijs naar studierichting lijkt voor de meeste landen logischerwijs veel op de verdeling van de ingeschreven studenten. Verschillen tussen beide tabellen zijn toe te schrijven aan factoren zoals verschil in lengte van de studies, verschil in studierendement en trendverschuivingen. Voor Nederland zijn de verschillen erg klein, maar in Finland bijvoorbeeld zijn de verschillen groter. Daar blijkt 'Techniek, industrie en bouwkunde' niet het grootste aandeel geslaagden te hebben, terwijl bij die studierichting wel de meeste studenten staan ingeschreven. In Zweden blijkt dit voor de richting 'Gezondheidszorg en welzijn' juist andersom te zijn; daar hebben de geslaagden een aandeel van bijna 26 procent in het totaal, maar de ingeschrevenen slechts 17,9 procent.

Vrouwen in hoger onderwijs

In alle onderscheiden landen stonden in het studiejaar 2008/09 meer vrouwen dan mannen ingeschreven in het hoger onderwijs. In de 27 landen van de EU bedraagt het percentage vrouwelijke studenten gemiddeld bijna 60 procent. Nederland zit daar met 57 procent niet zo ver onder. In Finland en Zweden zijn de vrouwen met zo'n 63 procent goed vertegenwoordigd in de studentenpopulatie. Het aandeel vrouwen in de bèta-studies 'natuurwetenschappen, wiskunde en informatica' en 'techniek, industrie en bouwkunde' loopt in de verschillende landen sterk uiteen. Vooral in de Scandinavische landen is het aandeel vrouwen in de bèta-studies vrij hoog. Nederland telt maar weinig vrouwen onder de bèta-studenten. Met name in de richtingen 'natuurwetenschappen, wiskunde en informatica' loopt Nederland sterk achter bij de rest van Europa en de VS. Eenzelfde beeld is te zien in het aandeel vrouwen onder de geslaagden per studierichting.

Figuur 3.17 | Geslaagden naar studierichting

Procentuele verdeling, 2008/09

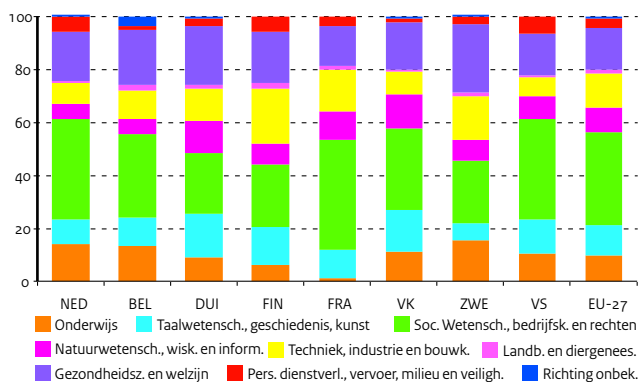

Figuur 3.18 | Aandeel vrouwen in het hoger onderwijs

In procenten van totaal aantal ingeschrevenen, 2008/09

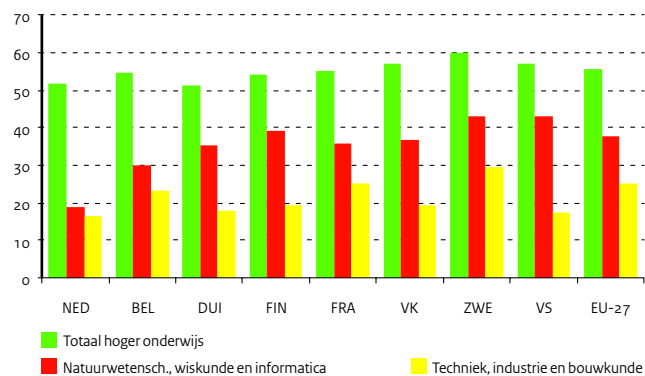

Bron

CBS en Eurostat

Tabel 3.30 | Ingeschrevenen in het hoger onderwijs naar studierichting, 2008/09

	NED	BEL	DUI	FIN	FRA	VK	ZWE	VS	EU-27
Aantal studenten (x 1.000)	602	425	2439	297	2173	2415	423	19103	18833
Percentage van totaal									
Onderwijs	13,6	11,0	7,4	4,9	2,6	9,0	13,4	8,4	8,1
Taalwetenschappen, geschiedenis, kunst	8,8	10,4	14,0	14,5	14,7	16,1	13,7	15,1	12,3
Soc, Wetensch., bedrijfsk, en rechten	37,7	29,7	26,3	22,5	36,5	26,9	26,4	27,7	34,5
waaronder sociale wetenschappen	9,6	6,3	5,3	6,1	7,2	8,6	9,7	7,3	8,7
journalistiek, documentatie	0,7	2,9	0,7	0,9	1,4	2,0	1,8	2,4	1,6
bedrijfskunde, administratie	21,8	15,7	16,1	14,0	19,2	12,5	11,3	16,6	18,8
rechten	5,6	4,7	4,2	1,5	7,8	3,8	3,6	1,4	5,4
Natuurwetensch., wisk, en informatica	6,4	5,9	14,3	10,4	12,5	12,9	8,9	8,6	10,0
Techniek, industrie en bouwkunde	8,4	10,0	15,4	25,2	12,9	8,3	16,2	7,2	14,1
Landbouw en diergeneeskunde	1,1	2,7	1,4	2,2	1,1	1,0	1,0	0,7	1,7
Gezondheidszorg en welzijn	17,5	19,7	18,3	15,3	15,9	18,0	17,9	14,9	13,8
Pers, Dienstverl., vervoer, milieu en veilighe	6,4	1,5	2,8	5,1	3,4	1,7	2,3	6,2	3,9
Richting onbekend	0,1	9,1	0,2	0,0	0,3	6,1	0,2	11,4	1,5

Bron

CBS en Eurostat

Tabel 3.31 | Geslaagden hoger onderwijs, procentuele verdeling over studierichtingen, 2008/09

	NED	BEL	DUI	FIN	FRA	VK	ZWE	VS	EU-27
Onderwijs	13,9	13,0	9,3	6,4	1,5	10,9	15,5	10,5	9,4
Taalwetenschappen, geschiedenis, kunst	9,2	11,1	16,4	14,1	10,3	16,0	6,3	12,9	11,6
Soc, Wetensch., bedrijfsk, en rechten	38,0	31,3	22,3	23,9	41,6	30,6	24,0	38,1	35,4
Natuurwetensch., wisk, en informatica	6,0	5,6	12,4	7,6	10,6	12,7	7,3	8,3	9,1
Techniek, industrie en bouwkunde	7,6	10,7	12,2	20,6	15,6	9,0	16,9	7,0	12,8
Landbouw en diergeneeskunde	1,2	2,6	1,6	2,0	1,5	0,9	1,2	1,0	1,7
Gezondheidszorg en welzijn	18,4	20,5	22,4	19,8	14,9	17,7	25,9	15,2	15,4
Pers, dienstverl., vervoer, milieu en veilighe	5,6	1,4	2,8	5,6	4,0	1,3	2,9	6,9	4,2
Richting onbekend	0,0	3,7	0,5	0,0	0,0	0,9	0,0	0,0	0,5

Bron

CBS en Eurostat

Tabel 3.32 | Aandeel vrouwen in het totaal aantal afgestudeerden, 2008/09

	NED	BEL	DUI	FIN	FRA	VK	ZWE	VS	EU-27
Onderwijs	81,1	76,0	75,9	83,6	74,4	75,8	78,8	78,1	78,7
Taalwetenschappen, geschiedenis, kunst	57,5	60,9	73,1	74,0	71,3	61,7	59,1	58,9	68,5
Soc, Wetensch., bedrijfsk, en rechten	52,4	57,8	52,5	68,0	61,3	55,2	63,1	55,6	61,8
Natuurwetensch., wisk, en informatica	20,7	33,1	43,7	46,0	36,0	37,6	43,4	41,2	40,3
Techniek, industrie en bouwkunde	18,1	24,0	18,4	22,8	23,4	21,4	27,9	18,6	26,2
Landbouw en diergeneeskunde	53,6	47,8	39,7	59,1	40,3	62,0	66,4	47,2	48,2
Gezondheidszorg en welzijn	76,3	74,8	77,8	85,6	73,1	77,9	82,6	81,6	76,2
Pers, dienstverl., vervoer, milieu en veilighe	53,7	56,8	54,3	75,9	47,4	58,7	70,6	55,0	52,4

Toelichting

- Totaal aantal ingeschreven studenten inclusief klein aantal studenten waarvan studierichting onbekend is
 - Sociale wetenschappen is inclusief economie
-
- Afgestudeerden hbo en wo: bachelors, masters, doctoraal en beroepsdiploma
 - Sociale wetenschappen is inclusief economie

3 | Onderwijs internationaal

Leraren in Europa



Inleiding

Eurydice is het informatienetwerk voor onderwijs in Europa, in 1980 opgezet door de Europese Commissie. Het netwerk publiceert vergelijkende studies en analyses over onderwijs in Europa. Verder beschrijft Eurydice de onderwijssystemen in Europa (www.eurydice.org).

Hier beschrijven we een van de thema's waarnaar Eurydice onderzoek heeft gedaan: wat zijn belangrijke trends binnen Europa met betrekking tot leraren en bèta onderwijs?

Groeiend lerarentekort

Ondanks dat de pensioengerechtigde leeftijd sinds 2001/02 verhoogd is in eenderde van alle Europese landen, stopt de overgrote meerderheid van de leraren met het uitoefenen van hun beroep zodra ze daarvoor in aanmerking komen. Gelet op de leeftijd van de meerderheid van de huidige leraren zal dus een groot gedeelte van de leraren de komende tien jaar met pensioen gaan. In Denemarken, Duitsland, Italië, Cyprus, Polen, Finland, Zweden en Noorwegen gaat meer dan 5 procent van de leraren door tot na hun pensioengerechtigde leeftijd. Tegelijk met deze aankomende uitstroom van de huidige werkzame leraren, is de aanvoer van nieuwe leraren in Europa aan het afnemen. In het hoger onderwijs is namelijk een statistisch significante daling te zien in het aandeel van afgestudeerde leraren. De grootste afnames zijn te zien in Portugal (-6/7), IJsland (-6 procent), Hongarije (-5,2 procent) en België (-4,5 procent). Deze ontwikkelingen leiden in de nabije toekomst tot een groeiend lerarentekort en daarom zijn er voor de toekomst meer gekwalificeerde leraren nodig.

Veel studenten in Europa worden onderwezen op scholen waar het onderwijs nu al hinder ondervindt van een tekort aan gekwalificeerde leraren. Daarbij gaat het met name om een tekort aan leraren in de

hoofdvakken (taal, wiskunde en natuur- en scheikunde). In Nederland, Duitsland en Turkije is het percentage relatief het hoogst, en in deze landen geldt het tekort aan gekwalificeerde leraren naast voor taal, wiskunde en natuur- en scheikunde, ook voor de andere vakken (zie tabel 3.33).

Leraren aantrekken

In alle Europese landen wordt er geïnvesteerd om nieuwe leraren aan te trekken en om de reeds werkzame leraren voor het vak te behouden. Zo zijn de ondersteunende maatregelen voor nieuwe leraren gegroeid in de afgelopen jaren. Terwijl er in 2002/03 slechts 14 landen centraal georganiseerde en formele ondersteuning boden, melden in 2010/11 al 21 landen dat zij formele ondersteuning in de vorm van begeleiding bij beoordelingen, lesplanningen en mentoren voor nieuwe leraren hebben geregeld. Er wordt ook meer geïnvesteerd in de continue professionele ontwikkeling (CPD) van leraren. In 2002/03 was het voor leraren in de helft van de Europese landen optioneel om deel te nemen aan CPD-programma's, tegenwoordig wordt het als een professionele verplichting gezien in 26 landen.

Over het geheel bekeken is de lengte van de werkweek van leraren niet gewijzigd binnen de Europese landen, maar het aantal actieve lesuren is wel toegenomen in de afgelopen jaren. De salarissen van leraren in Europa zijn gestegen in de afgelopen 10 jaar, in sommige gevallen meer dan 40 procent. De stijgingen waren echter niet altijd genoeg om leraren voor het onderwijs te behouden of te werven, vanwege snellere stijging in de kosten van het levensonderhoud. In Denemarken, Duitsland, Nederland, Oostenrijk, Portugal, Finland, Zweden en Engeland behield het lerarenloon gemiddeld de koopkracht die te vergelijken is met het niveau van dat in 2000.

Leraren en bèta onderwijs

Veel Europese landen ervaren een tekort aan bèta studenten en docenten en kennen daarom verschillend beleid en programma's om het bèta onderwijs voor studenten en toekomstige leraren aantrekkelijker te maken.

Momenteel hebben 8 landen een nationaal strategisch raamwerk om natuurwetenschappelijk onderwijs (biologie, natuur- en scheikunde) te promoten. De drie belangrijkste aandachtsgebieden zijn daarin: het curriculum, onderwijsmethoden en lerarenopleidingen. De overige landen hebben individuele programma's en projecten zoals samenwerking met andere scholen en wetenschappelijke centra.

Minder dan de helft van de Europese landen heeft nationaal beleid om de motivatie voor wiskunde te verhogen. Vaak gaat het dan om extra curricula projecten of samenwerking met andere scholen en bedrijven. Slechts een paar landen binnen Europa, waaronder Nederland, Oostenrijk en Finland, hebben grootschalige nationale initiatieven die voor alle onderwijsniveaus, van primair tot wetenschappelijk, een breed spectrum aan acties bieden om wiskunde beter te integreren en promoten.

Figuur 3.19 | Scholen met een tekort aan leraren in de hoofdvakken (volgens 15 j. scholieren) in procenten

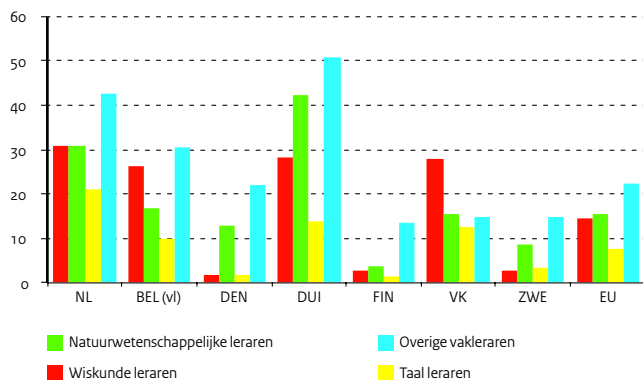

Bron

Eurydice, Keydata on education in Europe 2012

Tabel 3.33 | Percentage scholen met een tekort aan leraren in de hoofdvakken (volgens 15j. scholieren)

	Wiskunde leraren	Natuurwetenschappelijke leraren	Taal leraren	Overige vakleraren
NL	30,8	30,9	21,1	42,5
BEL (vl)	26,3	16,9	9,8	30,7
DEN	1,9	12,8	1,7	22,1
DUI	28,4	42,2	13,8	50,7
FIN	2,6	3,6	1,6	13,4
VK	27,8	15,6	12,5	14,8
ZWE	2,9	8,6	3,3	14,7
EU	14,6	15,5	7,7	22,4

Toelichting

- Op basis van vragen aan 15 jarige scholieren in het PISA 2009 onderzoek

Bron

Eurydice, Keydata on education in Europe 2012

Tabel 3.34 | Ondersteunende maatregelen voor nieuwe leraren per land voor niveau ISCED 1,2 en 3

	NL	BEL (vl)	DEN	DUI	FIN	FRA	VK	ZWE
Regelmatig overleg over proces en problemen	Loc.	Loc.	Centr.	Centr.	Loc.	Centr.	Centr.	Loc.
Assistentie bij planning en beoordelingen	Loc.	Loc.	Centr.	Centr.	Loc.	Centr.	Centr.	Loc.
Participatie in klasactiviteiten van andere leraren en klasobservaties	Loc.	Loc.	Centr.	Centr.	Loc.	Centr.	Centr.	Loc.
Specifiek verplichte training	Loc.	Loc.	Centr.	Centr.	Loc.	Centr.	Centr.	Loc.
Bezoeken aan andere scholen of kenniscentra	Loc.	Loc.	Centr.	Centr.	Loc.	Centr.	Centr.	Loc.

Toelichting

- In Denemarken gelden de ondersteunende maatregelen voor nieuwe leraren alleen voor ISCED 3 niveau
- Zie voor ISCED niveau's de bijlage toelichtingen en begrippen

Bron

Eurydice, Science education in Europe 2012

Tabel 3.35 | Maatregelen om natuurwetenschappelijke carrières te stimuleren in ISCED 2 en 3

	NL	BEL (vl)	DEN	DUI	FIN	FRA	VK	ZWE
Specifieke begeleidingsmaatregelen	X				X		X	
Alleen algemene begeleidingsmaatregelen			X	X		X		X
Geen begeleidingsmaatregelen		X						

Bron

Eurydice, Science education in Europe 2012

Tabel 3.36 | Contextuele onderwerpen die worden behandeld in natuurwetenschappelijke lessen voor ISCED 1 en 2 niveau

	NL	BEL (vl)	DEN	DUI	FIN	FRA	VK	ZWE
Natuur.en het milieu/duurzaam.	ISCED 2	ISCED 1,2	ISCED 1,2	ISCED 1,2	ISCED 1,2	ISCED 1,2	ISCED 1,2	ISCED 1,2
Natuurwetensch. en technologie	ISCED 2	ISCED 1,2	ISCED 1,2	ISCED 1,2	ISCED 1,2	ISCED 1,2	ISCED 1,2	ISCED 1,2
Natuurw. en het menselijk lichaam	ISCED 2	ISCED 1,2	ISCED 1,2	ISCED 2	ISCED 1,2	ISCED 1,2	ISCED 1,2	ISCED 1,2
Natuurwetenschap en ethiek	ISCED 2	ISCED 2	ISCED 1,2	ISCED 2	ISCED 1,2	ISCED 1,2	ISCED 1,2	ISCED 1,2
Natuurw. in de soc. en cult. context	ISCED 2	ISCED 2	ISCED 2	ISCED 2	ISCED 1,2	ISCED 2	ISCED 1,2	ISCED 1,2
De geschiedenis van natuurw.			ISCED 2	ISCED 2	ISCED 1,2	ISCED 2		ISCED 1,2
De filosofie van natuurw.			ISCED 1,2	ISCED 2	ISCED 1,2		ISCED 1,2	ISCED 1,2

Stelsel en financiën po

Stelsel

Het primair onderwijs omvat het basisonderwijs (bao), het speciaal basisonderwijs (sba) en het (voortgezet) speciaal onderwijs ((v)so).

Basisonderwijs is bedoeld voor alle kinderen van circa 4 tot en met 12 jaar.

Speciaal basisonderwijs is bedoeld voor kinderen van wie vaststaat dat een zodanige orthopedagogische of orthodidactische benadering nodig is, dat zij althans gedurende enige tijd op een speciale school voor basisonderwijs worden opgevangen.

Het (voortgezet) speciaal onderwijs bestaat uit twee schooltypen: speciaal onderwijs (so) en voortgezet speciaal onderwijs (vso). Beide schooltypen zijn onderverdeeld naar een aantal onderwijssoorten op basis van de soort handicap of onderwijsbelemmering van de leerlingen. Zie voor meer informatie hierover de paragraaf passend onderwijs in hoofdstuk 2.

Financiën

Per 1 augustus 2006 is de lumpsumbesteding in het primair onderwijs ingevoerd. Het bevoegd gezag van een school/scholen ontvangt één budget voor personele en materiële uitgaven en mag zelf uitmaken waaraan dit wordt besteed.

De rijksuitgaven per leerling in het bao bedroegen in 2011 zo'n 5.000 euro. In het sba waren deze uitgaven circa 9.700 euro en in het (v)so circa 22.000 euro.

De gemiddelde rijksuitgaven per leerling in het primair onderwijs zijn onder invloed van een aantal factoren de laatste jaren gestegen. Er zijn extra middelen beschikbaar gesteld voor beleidsintensiveringen, het budget is bijgesteld voor loon- en prijsontwikkelingen en er heeft een verschuiving plaatsgevonden van reguliere leerlingen in het bao naar duurdere zorgleerlingen in het (v)so. Bovendien zijn er meer leerlingen met een indicatie waardoor de uitgaven voor de leerlinggebonden financiering en de ambulante begeleiding zijn toegenomen.

Figuur 4.1 | OCW-uitgaven per leerling

Bedragen (x € 1.000), prijspeil 2011

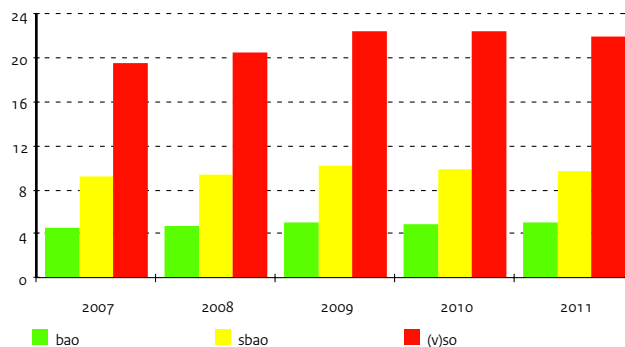

Bron

Jaarverslagen OCW

Toelichting

- Bij 'Totaal uitgaven po' worden de gesommeerde totalen van bao en sbao en (v)so gepresenteerd
- OCW-uitgaven per leerling: totaal gesaldeerde OCW-uitgaven en ontvangsten exclusief apparaatskosten gedeeld door aantal leerlingen op peildatum 1 oktober
- Gecorrigeerd voor verplichte overdracht personele formatie naar sbao en FES-gelden (deze worden niet als ontvangsten gesaldeerd)
- Vanaf 2011 zijn er geen FES-gelden meer
- Bedragen zijn inclusief de kosten van de ambulante begeleiding van alle rugzakleerlingen exclusief die in het mbo en inclusief het reguliere deel van de rugzakken in het gehele voortgezet onderwijs inclusief lwoo/pro
- Zie bijlage Toelichting en Begrippen, deel B

Tabel 4.1 | Financiële kerncijfers primair onderwijs

	2007	2008	2009	2010	2011
A) Uitgaven en ontvangsten (x € 1 mln)					
Totaal uitgaven po	8.599,8	8.981,0	9.567,4	9.471,2	9.554,5
Personeel po	7.378,6	7.793,3	8.316,2	8.086,2	8.312,4
Materieel po	1.123,2	1.118,9	1.182,5	1.314,7	1.180,1
Onderwijsverzorging po	35,8	4,1	0,0	0,0	0,0
Overige uitgaven po	6,8	17,2	16,0	22,1	19,5
Totaal uitgaven bao	6.971,5	7.238,9	7.655,9	7.482,6	7.561,9
Personeel bao	5.960,3	6.257,7	6.629,3	6.323,3	6.541,6
Materieel bao	969,3	961,4	1.011,9	1.139,1	1.002,5
Onderwijsverzorging bao	35,8	4,1	0,0	0,0	0,0
Overige uitgaven bao	6,2	15,7	14,7	20,2	17,7
Totaal uitgaven sbao	354,9	361,4	375,0	416,1	404,1
Personeel sbao	310,0	316,2	329,6	370,9	358,7
Materieel sbao	44,6	44,6	44,8	44,4	44,6
Overige uitgaven sbao	0,2	0,6	0,6	0,8	0,8
Totaal uitgaven (vso)	1.218,0	1.333,2	1.484,0	1.524,3	1.546,0
Personeel (v)so	1.108,3	1.219,5	1.357,3	1.392,0	1.412,1
Materieel (v)so	109,3	112,9	125,8	131,2	132,9
Overige uitgaven (v)so	0,3	0,9	0,8	1,1	1,0
Apparaatskosten	55,4	47,4	52,6	48,2	42,5
Toerekening aan DUO	48,8	41,2	47,5	43,2	37,5
Apparaatskosten OCW	6,6	6,2	5,1	5,0	5,0
Totaal ontvangsten po	101,8	71,4	61,4	45,0	20,7
Ontvangsten bao	93,0	65,2	58,2	42,3	16,5
Ontvangsten sbao	3,7	2,6	0,7	1,1	0,8
Ontvangsten (v)so	5,2	3,6	2,6	1,6	3,4
B) OCW-uitgaven per leerling (x € 1,000)					
po	5,1	5,3	5,7	5,7	5,8
bao	4,4	4,6	4,9	4,9	5,0
sbao	8,9	9,2	9,9	9,7	9,7
(v)so	18,8	20,1	21,9	22,1	22,0

Financiën van instellingen po

Financiële positie

Deze financiële gegevens van het totale po-veld zijn een optelling van de jaarrekeninggegevens van alle po-besturen, inclusief het speciaal onderwijs, de regionale expertisecentra en de samenwerkingsverbanden.

Exploitatieresultaat

Het exploitatieresultaat uit de bedrijfsvoering wordt bepaald door de som van het saldo van baten en lasten, het saldo financiële baten en lasten en het buitengewoon resultaat, vermindert met het aandeel van derden. Het resultaat bedroeg in 2010 € 116,7 miljoen negatief. De totale baten zijn gestegen met € 37,2 miljoen en de totale lasten zijn toegenomen met € 99,4 miljoen. Het saldo van baten en lasten is afgenomen. De dalende lijn van het resultaat, die vanaf 2008 is ingezet, wordt voortgezet.

Rentabiliteit

De rentabiliteit geeft aan in hoeverre de inkomsten en uitgaven van een instelling elkaar in evenwicht houden. De rentabiliteit, in procenten, wordt berekend door het exploitatieresultaat te delen door de totale baten en te vermenigvuldigen met honderd. De rentabiliteit is afgenomen met 1 procentpunt naar 1,2 procentpunt negatief.

Solvabiliteit

De solvabiliteit is een maat die weergeeft of een instelling op de langere termijn aan haar financiële verplichtingen kan voldoen. De solvabiliteit is licht afgenomen van 0,70 in 2009 naar 0,68 in 2010. Een solvabiliteit van 0,68 is hoog. De inspectie hanteert een signaleringsgrens van 0,2.

Liquiditeit

De liquiditeit geeft aan in welke mate een instelling op korte termijn geld kan vrijmaken om kortlopende schulden te betalen. De liquiditeit is licht gedaald van 2,25 naar 2,07. Vanaf 2006 volgt de liquiditeit een dalende lijn. De liquiditeit is hoog. De inspectie hanteert voor de liquiditeit een signaleringsgrens van 0,5.

Figuur 4.2 | Solvabiliteit van po-instellingen

Spreiding solvabiliteit (inclusief voorzieningen)

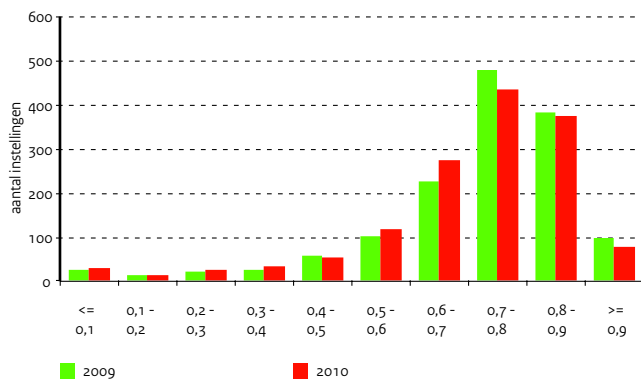

Figuur 4.3 | Liquiditeit van po-instellingen

Spreiding liquiditeit (current ratio)

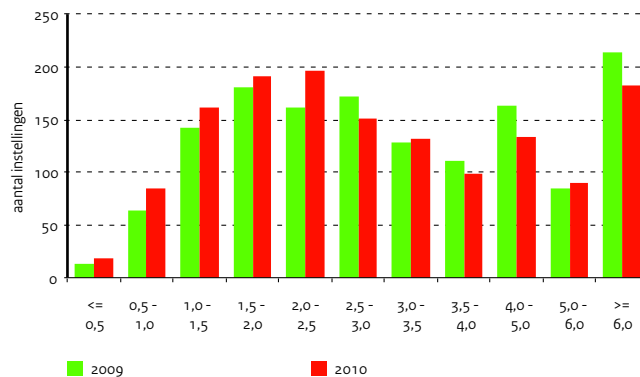

Bron

OCW (DUO: Jaarrekeningen van instellingen)

Toelichting

- Jaarrekeninggegevens van alle po-instellingen, zoals elektronisch aangeleverd aan OCW (DUO), inclusief SBO, WEC en SWW
- A) Solvabiliteit: eigen vermogen (inclusief voorzieningen) / totaal vermogen
- A) Liquiditeit (current ratio): vlottende activa / kortlopende schulden
- A) Rentabiliteit gewone bedrijfsvoering: resultaat / totale baten + rentebaten
- B) De balansgegevens 2006 en 2007 zijn niet helemaal in evenwicht. De verklaring van OCW (DUO) is:
In de totaalcijfers zijn enkele gemeentelijke instellingen opgenomen, die een balans hebben aangeleverd die niet in evenwicht is, omdat de jaarrekening onderdeel uitmaakt van de jaarrekening van de gemeente
- C) In de post 'Overige overheidsbijdragen' zijn bijdragen en subsidies van andere overheidsinstellingen dan OCW opgenomen
- C) Het resultaat is berekend uit de som van het 'Saldo baten en lasten', het 'Saldo financiële baten en lasten' en het 'Buitengewoon resultaat', verminderd met het 'Aandeel derden'
- Zie bijlage Toelichting en Begrippen, deel B

Tabel 4.2 | Balans- en exploitatiegegevens van po-instellingen

	2006	2007	2008	2009	2010
A) Financiële kengetallen					
Solvabiliteit (inclusief voorzieningen)	0,73	0,73	0,72	0,70	0,68
Liquiditeit (current ratio)	2,58	2,53	2,45	2,25	2,07
Rentabiliteit (in procenten)	1,8	2,0	0,6	-0,2	-1,2
B) Gecumuleerde balans po-instellingen (x € 1 mln)					
Totaal activa	4.131,4	4.517,9	4.722,0	4.811,4	4.726,9
Vaste activa	1.339,8	1.510,8	1.607,6	1.714,0	1.789,5
waarvan materiële vaste activa	834,6	930,4	1.072,8	1.201,0	1.282,6
Vlottende activa	2.791,6	3.007,1	3.114,3	3.097,4	2.937,3
waarvan liquide middelen	1.835,4	2.081,9	2.118,7	2.121,5	1.980,3
Totaal passiva	4.136,5	4.524,4	4.722,0	4.811,4	4.726,9
Eigen vermogen	2.517,9	2.724,5	2.701,6	2.677,6	2.789,6
Voorzieningen	508,9	587,1	684,1	692,2	447,3
Langlopende schulden	28,3	24,7	64,6	63,4	72,9
Kortlopende schulden	1.081,5	1.188,0	1.271,7	1.378,3	1.417,0
C) Gecumuleerde exploitatierekeningen po-instellingen (x € 1 mln)					
Baten	8.569,1	8.965,3	9.417,2	9.926,6	9.963,8
Rijksbijdragen OCW	7.820,1	8.132,6	8.519,8	9.029,1	9.062,6
Overige overheidsbijdragen	336,8	296,5	316,6	321,1	321,7
Lesgelden	0,0	0,0	0,8	0,5	0,5
Baten werk i.o.v. derden	1,5	5,6	7,0	10,7	7,5
Overige baten	410,8	530,6	572,9	565,2	571,6
Lasten	8.475,3	8.866,7	9.426,0	10.041,8	10.141,2
Personele lasten	7.010,8	7.266,5	7.701,0	8.208,3	8.283,9
Afschrijvingen	143,6	160,0	177,9	195,1	206,2
Huisvestingslasten	552,6	577,7	550,0	633,5	629,7
Overige instellingslasten	768,3	862,5	997,2	1.004,9	1.021,4
Saldo baten en lasten	93,8	98,6	-8,8	-115,2	-177,4
Saldo financiële baten en lasten	57,3	79,8	69,0	96,8	60,7
Resultaat	151,0	178,4	60,1	-18,4	-116,7
Belastingen	0,0	0,0	0,0	0,0	0,0
Resultaat deelnemingen	0,0	0,0	0,0	0,0	0,0
Resultaat na belastingen	151,0	178,4	60,1	-18,4	-116,7
Aandeel derden in resultaat	0,0	-0,3	0,0	0,0	0,0
Netto resultaat	151,0	178,7	60,1	-18,4	-116,7
Buitengewoon resultaat	2,2	19,3	0,7	3,9	0,2
Totaal resultaat	153,2	198,0	60,8	-14,5	-116,5

4 | Primair onderwijs

Leerlingen po

Aantallen

In 2011 is het totaal aantal leerlingen in het primair onderwijs 1.629.600. Dit zijn circa 17.400 leerlingen minder dan in 2010. De daling komt voor rekening van het basisonderwijs (bao) met ongeveer 17.600 leerlingen minder (-1,1 procent) ten opzichte van 2010 en het speciaal basisonderwijs (sbao) met circa 1.000 leerlingen minder (-2,4 procent). De daling van de leerlingenaantallen in het basisonderwijs is voor een groot deel te verklaren door de trend van een dalend aantal geboorten en een afnemende immigratie. De verandering in de registratie door de invoering van het persoonsgebonden nummer in 2010 heeft ook een neerwaarts effect gehad, onder andere door het verwijderen van dubbeltellingen.

Het aantal leerlingen in het speciaal onderwijs is ten opzichte van 2010 stabiel gebleven. Er gaan ca. 34.300 leerlingen naar het speciaal onderwijs. Er gaan circa 35.900 leerlingen naar het voortgezet speciaal onderwijs. Dat is een toename van 1.200 leerlingen (3,5 procent) ten opzichte van 2010. Het aantal leerlingen in het voortgezet speciaal onderwijs vertoont een stijgende trend. Dit is een effect van een toenemend aantal leerlingen in het voortgezet onderwijs en een stijgend aandeel geïndiceerde zorgleerlingen in het voortgezet onderwijs.

Gewichten

In het basisonderwijs krijgen leerlingen met een potentiële onderwijsachterstand een leerlinggewicht. Dit leerlinggewicht hangt af van het opleidingsniveau van de ouders van de leerling. Het gewicht is een bekostigingsfactor voor de bekostiging van het basisonderwijs.

Er wordt gewerkt met twee gewichten: een gewicht van 0,3 voor leerlingen met ouders die maximaal lbo/vbo hebben en een gewicht van 1,2 voor leerlingen van wie één ouder maximaal basisonderwijs als opleidingsniveau heeft en de andere ouder maximaal lbo/vbo.

In 2011 zijn er ongeveer 104.500 leerlingen met gewicht 0,3 en ongeveer 82.500 leerlingen met een gewicht van 1,2. Het aantal leerlingen met een gewicht neemt ten opzichte van 2010 af. Niet alleen absoluut (zo'n 7.100 leerlingen minder met gewicht 0,3 en ca. 2.300 leerlingen minder met gewicht 1,2) maar ook relatief. In 2007 had 18 procent van alle leerlingen in het basisonderwijs een gewicht. Dit aandeel is geleidelijk gedaald tot 12 procent in 2011.

Deze nieuwe gewichtenregeling is vanaf 2006 stapsgewijs ingevoerd. Vanaf 2009 zijn er geen leerlingen meer met gewichten volgens de oude gewichtenregeling.

Figuur 4.4 | Aantal leerlingen bao, sbao en so

Index met 2002 = 100

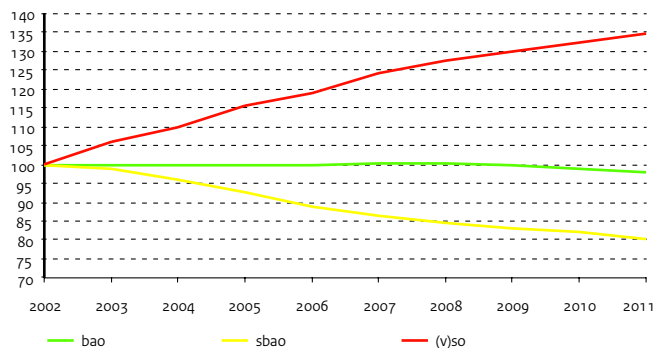

Figuur 4.5 | Gemiddeld leerlingengewicht basisonderwijs

Per gemeente, 2011



Bron

OCW (DUO: Leerlingentellingen) m.u.v. bao
2010 o.b.v. referentieraming OCW

Toelichting

- Peildatum 1 oktober
- Voor gewichtenregeling in het basisonderwijs zie bijlage Toelichting en Begrippen, deel C
- Trekkende bevolking bestaat uit varende kleuters en rijdende scholen

Tabel 4.3 | Kerncijfers leerlingen primair onderwijs

	2007	2008	2009	2010	2011
A) Aantal leerlingen (x 1.000)					
Totaal po	1.661,8	1.663,8	1.659,2	1.647,0	1.629,6
Totaal bao + sbao + (v)so	1.661,3	1.663,4	1.658,7	1.646,6	1.629,2
bao + sbao + so	1.633,1	1.631,5	1.625,3	1.611,9	1.593,3
bao	1.551,8	1.553,0	1.547,8	1.534,9	1.517,3
sbao	44,9	44,1	43,3	42,8	41,8
so	36,4	34,4	34,2	34,2	34,3
vso	28,2	31,9	33,4	34,6	35,9
bao-trekkende bevolking	0,5	0,4	0,5	0,4	0,4
B) Procentuele verdeling aantal leerlingen					
bao	95,0	95,2	95,2	95,2	95,2
sbao	2,8	2,7	2,7	2,7	2,6
so	2,2	2,1	2,1	2,1	2,2
C) Aantal leerlingen basisonderwijs naar gewicht (x 1.000)					
Totaal	1.551,8	1.553,0	1.547,8	1.534,9	1.517,3
Geen	1.275,8	1.316,5	1.344,3	1.338,5	1.330,2
0,25	74,6	37,5	.	.	.
0,3	66,0	89,0	117,2	111,7	104,5
0,4	0,7	0,4	.	.	.
0,7	1,4	0,7	.	.	.
0,9	89,8	47,3	.	.	.
1,2	43,5	61,6	86,3	84,7	82,5
D) Aandeel leerlingen basisonderwijs naar gewicht (in procenten)					
Geen	82,2	84,8	86,9	87,2	87,7
0,25	4,8	2,4	.	.	.
0,3	4,3	5,7	7,6	7,3	6,9
0,4
0,7	0,1
0,9	5,8	3,0	.	.	.
1,2	2,8	4,0	5,6	5,5	5,4

Stromen po

Stromen

De instroom van kinderen in het basisonderwijs neemt over de jaren heen af. In het basisonderwijs stroomden in 2011 bijna 190.000 kinderen in. In 2007 waren dat er nog ruim 205 duizend. Een daling van circa 8 procent.

De instroom vanuit het basisonderwijs naar het speciaal basisonderwijs is 7.700 leerlingen in 2011. Dit is een daling van 3,4 procent ten opzichte van 2010. Ook stroomden in 2011 zo'n 1.000 leerlingen die nog niet eerder onderwijs hebben genoten het speciaal basisonderwijs in. Een daling van 14,9 procent met het jaar ervoor.

De meeste verwijzingen van leerlingen van het basisonderwijs naar het speciaal basisonderwijs vinden plaats vanuit de groepen 3, 4 en 5.

De meeste leerlingen die het speciaal onderwijs instromen komen of uit het basisonderwijs of ze hebben nog niet eerder onderwijs genoten.

In 2011 ging het om 3.800 leerlingen uit het basisonderwijs. Dat is een stijging van 6,6 procent ten opzichte van 2010. Er kwamen in 2011 2.900 leerlingen in het speciaal onderwijs die nog niet eerder onderwijs hebben genoten. Dat is een daling van 24,8 procent met het jaar ervoor.

De leerlingstromen uit het (speciaal) basisonderwijs en speciaal onderwijs naar het voortgezet speciaal onderwijs zijn in 2011 gestegen. De meeste leerlingen kwamen van het speciaal onderwijs. In 2011 waren het er 4.100 en dat is een stijging van 4,0 procent in vergelijking met 2010.

De terugverwijzing van het speciaal basisonderwijs en het speciaal onderwijs naar het basisonderwijs is de afgelopen jaren vrij stabiel. In 2011 ging het om ongeveer 900 leerlingen.

Er is ook een kleine stroom van terugverwijzingen naar het speciaal basisonderwijs vanuit het speciaal onderwijs. In 2011 ging het om 900 leerlingen, een stijging van 4,2 procent ten opzichte van 2010.

Figuur 4.6 | Verwijzingen naar sbao

Naar groep, 2010

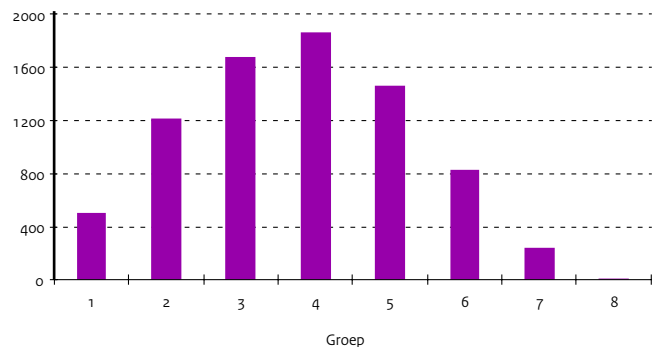

Bron

OCW (DUO: Leerlingtellingen)

Toelichting

- Peildatum 1 oktober
- Van geen onderwijs naar bao: het aantal ingeschreven 4-jarigen op peildatum plus de geschatte zij-instromers
- Stromen van minder dan 100 leerlingen zijn niet opgenomen
- Zie bijlage Toelichting en Begrippen, deel C

Tabel 4.4 In- en doorstroom in het primair onderwijs naar onderwijssoort (aantal x 1.000)		2007	2008	2009	2010	2011
Herkomst	Bestemming					
sbao	bao	0,3	0,4	0,3	0,2	0,2
so		0,7	0,8	0,7	0,6	0,7
Geen onderwijs		205,7	199,5	199,7	193,5	189,5
bao	sbao	8,6	8,4	8,2	7,9	7,7
so		0,6	0,8	0,8	0,8	0,9
Geen onderwijs		0,8	0,8	0,8	1,2	1,0
bao	so	3,8	3,6	3,6	3,6	3,8
sbao		0,9	0,8	1,0	0,8	0,8
(s)vo		0,2	0,2	0,1	0,1	0,1
Geen onderwijs		2,8	2,7	2,5	3,8	2,9
bao	vso	0,5	0,7	0,7	0,7	0,8
sbao		0,5	0,5	0,5	0,5	0,6
so		3,7	4,5	3,9	3,9	4,1
(s)vo		2,9	2,8	3,1	3,6	3,7
Geen onderwijs		0,7	0,3	0,4	2,4	1,1

Bron

OCW (DUO: Leerlingtellingen)

Toelichting

- Peildatum 1 oktober
- Alleen de stromen naar buiten het primair onderwijs zijn opgenomen
- Stromen binnen het primair onderwijs zijn af te leiden uit tabel 4.4
- Zie bijlage Toelichting en Begrippen, Deel C

Tabel 4.5 Uitstroom uit het primair onderwijs naar onderwijssoort (aantal x 1.000)		2007	2008	2009	2010	2011
Herkomst	Bestemming					
bao	vo	178,2	175,6	174,7	180,5	186,5
	Geen onderwijs	12,2	11,3	13,5	8,7	9,8
sbao	vo	8,8	8,9	8,6	8,4	8,7
	Geen onderwijs	0,6	0,5	0,5	0,3	0,3
so	vo	1,1	1,1	1,4	1,1	1,1
	Geen onderwijs	1,2	1,9	1,0	0,7	0,8
vso	vo	2,3	2,6	2,8	1,0	1,2
	Geen onderwijs	3,3	3,4	3,9	6,4	7,7

4 | Primair onderwijs

Instellingen po

Instellingen

De ontwikkeling van het aantal scholen is het saldo van stichtingen, opheffingen en fusies. Het aantal scholen in het primair onderwijs is dit jaar 0,5 procent gedaald.

Tussen 2007 en 2011 daalde het aantal basisscholen 1 procent van 6.898 naar 6.807. Het aantal sbao scholen daalde in dezelfde periode 4 procent van 316 naar 304. Het aantal (v)so scholen bleef daarentegen nagenoeg gelijk en bedraagt 324. Dat het aantal (v)so scholen niet is gedaald, is niet vreemd in het licht van de stijgende leerlingaantallen in het (v)so.

De gemiddelde schoolgrootte in het basisonderwijs is tussen 2007 en 2011 met 2 leerlingen gedaald van 225 naar 223 leerlingen.

De gemiddelde schoolgrootte in het speciaal basisonderwijs is gedaald van 142 naar 137.

De gemiddelde schoolgrootte in het (voortgezet) speciaal onderwijs is door de toename van het aantal (v)so leerlingen tussen 2007 en 2011 gestegen van 200 naar 216 leerlingen.

Besturen

Door schaalvergroting is het aantal besturen in het primair onderwijs verder gedaald. In 2011 waren er 1.190 schoolbesturen. Dat is een daling van 151 besturen of 11 procent ten opzichte van 2007.

Het aantal schoolbesturen met twintig of meer scholen is ten opzichte van 2007 toegenomen met ca. 30 procent (19 besturen).

Het aantal schoolbesturen met 10 t/m 19 scholen is in die periode met 20 procent gedaald, waardoor het aantal grote schoolbesturen (met 10 of meer scholen) praktisch gelijk gebleven is.

Het aantal schoolbesturen met minder dan 10 scholen is tussen 2007 en 2011 gedaald, van 1.049 naar 899. In totaal een daling van 150 besturen (ca. 14 procent). Deze daling betreft vooral het aantal schoolbesturen met één school (83 minder) en het aantal schoolbesturen met 2 t/m 5 scholen (49 minder).

Denominatie

De afgelopen jaren is de verhouding van het aantal leerlingen over de vier denominaties (openbaar, rooms-katholiek, protestants-christelijk en overig bijzonder) nauwelijks veranderd.

Figuur 4,7 | Besturen naar aantal scholen per bestuur

Aantal besturen

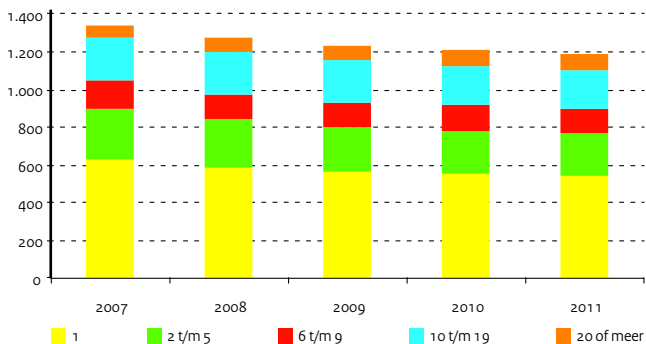

Figuur 4,8 | Instellingen po naar denominatie 'overig bijzonder'

Aantal instellingen, 2011

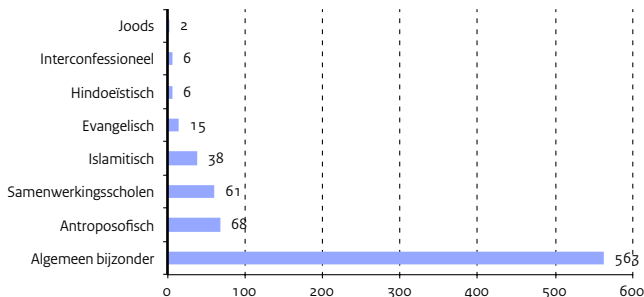

Bron

OCW (DUO: BRIN-registratie,
Leerlingentellingen)

Toelichting

- Peildatum 1 oktober
- Zie bijlage Toelichting en Begrippen, deel D

Tabel 4.6 Instellingen in het primair onderwijs					
	2007	2008	2009	2010	2011
A) Instellingen					
po vestigingen (scholen + nevenvestigingen)	7.909	7.920	7.910	7.865	7.821
po scholen	7.537	7.528	7.515	7.480	7.435
bao scholen	6.898	6.892	6.881	6.848	6.807
bao nevenvestigingen	160	163	166	163	158
sbao scholen	316	313	311	308	304
sbao nevenvestigingen	40	38	32	25	22
(v)so scholen	323	323	323	324	324
(v)so nevenvestigingen	172	191	197	197	206
B) Gemiddelde schoolgrootte (aantal leerlingen per school)					
bao	225	225	225	224	223
sbao	142	141	139	139	137
(v)so	200	205	209	213	216
C) Aantal besturen					
	1.341	1.284	1.236	1.212	1.190
D) Verdeling van basisscholen en leerlingen over denominaties (in procenten)					
a) Scholen					
Openbaar	33	33	33	33	33
Protestants-christelijk	30	30	30	26	26
Rooms-katholiek	31	30	30	30	30
Overig bijzonder	6	7	7	11	11
b) Leerlingen					
Openbaar	31	31	31	31	31
Protestants-christelijk	28	28	28	24	24
Rooms-katholiek	34	34	34	34	34
Overig bijzonder	7	7	7	11	11

Personeel en arbeidsmarkt po

Werkgelegenheid

De werkgelegenheid in het primair onderwijs is het afgelopen jaar met ruim 6 duizend voltijdbanen gedaald: van ruim 133 duizend voltijdbanen in 2010 naar bijna 127 duizend in 2011. Dit komt overeen met ongeveer 175 duizend personen.

Het betreft ruim 100 duizend voltijdbanen in het basisonderwijs (bao) 6,6 duizend in het speciaal basisonderwijs (sbao) en 20 duizend in het (voortgezet) speciaal onderwijs ((v)so). In zowel het bao, sbao als het (v)so is de werkgelegenheid in het jaar 2011 gedaald. In het bao en sbao is deze daling al in 2009 ingezet.

Leeftijdsverdeling personeel

In het primair onderwijs is het aandeel vijftigplussers onder leraren nu redelijk stabiel. In 2011 was ruim een derde van de leraren 50 jaar of ouder (38 procent). Het percentage vijftigplussers verschilt wel per regio. In het zuiden van Limburg is het aandeel vijftigplussers onder het onderwijspersoneel (leraren en directie) rond de 47 procent. Maar ook Amsterdam scoort met ruim 43 procent hoog. In Utrecht en Almere ligt het aandeel vijftigplussers rond de 31 en 33 procent - een stuk lager.

Vrouwelijk personeel

Het aandeel vrouwelijke leerkrachten is het afgelopen jaar met 1 procentpunt gestegen. Het lijkt zich te stabiliseren rond de 82 procent. Hoewel in het primair onderwijs veel vrouwen werken, zijn zij in het management nog ondervertegenwoordigd. Wel is het aandeel vrouwen in managementfuncties de afgelopen jaren flink toegenomen. Het aandeel vrouwelijke directeuren is gestegen van 28 procent in 2007 naar 40 procent in 2011. Van de adjunct-directeuren is ruim meer dan de helft vrouw (59 procent). Dat was in 2007 nog 52 procent.

Figuur 4.9 | Leeftijdsverdeling van docenten po

In fte's

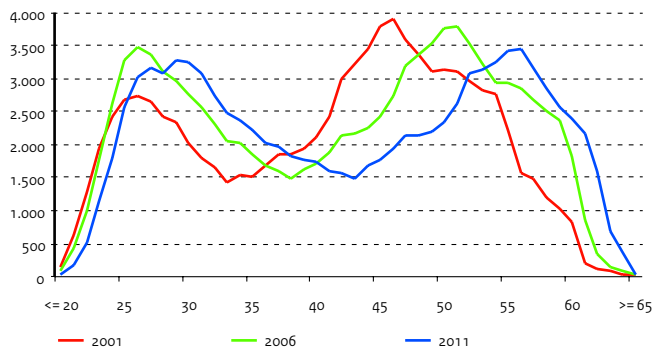

Figuur 4.10 | Personeelsleden po van 50 jaar en ouder

Leraren en directie naar regio, in procenten, 2011

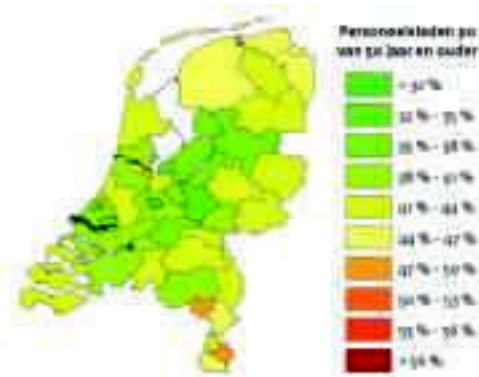

Bron

OCW (DUO: Salarisadministraties van instellingen)

Toelichting

- Peildatum 1 oktober (de beschikbare cijfers zijn opgehoogd i.v.m. het ontbreken van gegevens van een aantal instellingen)
- De categorie 'overig personeel' bevat onderwijsondersteunend personeel en organisatie- en beheerspersoneel
- De totalen in personen zijn zonder dubbelstellingen binnen de (sub)sector
- 1 fte (fulltime equivalent) komt overeen met 1 voltijd baan
- Zie ook bijlage Toelichting en Begrippen, deel D

Tabel 4.7 | Arbeidsmarkt cijfers primair onderwijs

		2007	2008	2009	2010	2011
A) Personeel (aantal x 1.000)						
Totaal po personeelsterkte in fte's		131,9	133,4	135,4	133,3	126,9
Totaal po personen		175,8	177,7	182,4	180,8	174,8
bao personeelsterkte in fte's		Totaal 105,6	106,1	107,4	105,3	100,2
	Directeur	6,8	6,7	7,3	7,2	7,1
	Adjunct-directeur	2,5	2,4	2,0	1,9	1,4
	Docent	86,6	86,4	88,0	86,2	82,1
	Overig personeel	9,6	10,6	10,2	10,1	9,7
bao personen		Totaal 142,1	142,8	146,3	144,6	139,9
	Directeur	7,0	7,0	7,5	7,5	7,5
	Adjunct-directeur	2,7	2,5	2,1	2,0	1,6
	Docent	116,1	115,7	119,2	117,6	113,9
	Overig personeel	16,4	17,6	17,6	17,5	16,9
sbao personeelsterkte in fte's		Totaal 7,3	7,3	7,3	7,1	6,6
	Directeur	0,3	0,3	0,4	0,4	0,3
	Adjunct-directeur	0,2	0,2	0,1	0,1	0,1
	Docent	5,1	5,0	5,0	4,8	4,5
	Overig personeel	1,8	1,9	1,8	1,8	1,7
sbao personen		Totaal 10,1	10,0	10,1	9,9	9,3
	Directeur	0,4	0,3	0,4	0,4	0,4
	Adjunct-directeur	0,2	0,2	0,1	0,1	0,1
	Docent	6,5	6,4	6,5	6,4	6,0
	Overig personeel	3,0	3,1	3,0	3,0	2,8
(v)so personeelsterkte in fte's		Totaal 19,0	20,0	20,7	20,9	20,0
	Directeur	0,5	0,4	0,6	0,7	0,7
	Adjunct-directeur	0,3	0,4	0,2	0,2	0,2
	Docent	10,8	11,2	11,8	11,7	11,2
	Overig personeel	7,3	8,0	8,1	8,3	7,9
(v)so personen		Totaal 24,3	25,5	26,8	27,1	26,1
	Directeur	0,5	0,4	0,6	0,7	0,7
	Adjunct-directeur	0,3	0,4	0,3	0,2	0,2
	Docent	13,2	13,6	14,5	14,5	14,0
	Overig personeel	10,3	11,1	11,5	11,7	11,2
B) Percentage vrouwen (op basis van fte's)		Totaal 76	76	77	77	78
po	Directeur	28	33	35	37	40
	Adjunct-directeur	52	49	56	57	59
	Docent	80	80	81	81	82
	Overig personeel	75	75	75	76	75
C) Percentage 50 jaar en ouder (op basis van fte's)		Totaal 37	38	39	40	40
po	Directeur	67	67	67	67	67
	Adjunct-directeur	59	60	60	61	62
	Docent	35	36	37	37	38
	Overig personeel	32	33	35	37	40

Voor- en vroegschoolse educatie (vve)

Vve

Voor- en vroegschoolse educatie is bedoeld voor kinderen van 2,5 tot en met 5 jaar met een risico op een taalachterstand in het Nederlands (zogenaamde doelgroepkinderen).

Door het volgen van voorschoolse educatie krijgen kinderen een betere start op de basisschool. Voorschoolse educatie wordt gegeven op instellingen voor kinderopvang en peuterspeelzalen. De regie voor het onderwijs-achterstandenbeleid en de voorschoolse educatie ligt bij de gemeenten. Peuterspeelzalen vallen onder de verantwoordelijkheid van gemeenten en instellingen van kinderopvang worden geëxploiteerd door marktpartijen met commerciële belangen.

Voor de instellingen voor kinderopvang bestaat een aparte wet waarin kwaliteitseisen zijn opgenomen. Voor de peuterspeelzalen gold tot voor kort geen apart wettelijk regime. Voorschoolse educatie werd tot 2006 met name gegeven in de peuterspeelzalen. In de kinderopvang werd tot dat jaar weinig voorschoolse educatie geboden. Met de wet Ontwikkelingskansen door Kwaliteit en Educatie (OKE) die op 1 augustus 2010 in werking is getreden, wordt aangestuurd op meer en betere voorschoolse educatie in de kinderopvang en peuterspeelzalen. Peuterspeelzalen en kinderopvanginstellingen gaan hiervoor meer samenwerken. Het minimumniveau van de kwaliteitseisen aan peuterspeelzalen komt meer in lijn met die van de kinderopvang. Vroegschoolse educatie wordt gegeven in de eerste twee groepen van de basisschool.

Bereik doelgroep

Gemeenten stellen vast welke kinderen tot de doelgroep behoren. In 2011 is ruim 90 procent van de 2,5 tot 4-jarige doelgroepkinderen bereikt met een vve-programma. In de vroegschoolse periode wordt 36 procent van de 4- en 5-jarige doelgroepkinderen (groepen 1 en 2 van het basisonderwijs) met een vve-programma bereikt. In grote gemeenten is het voorschoolse en vroegschoolse bereik over het algemeen groter dan in kleine gemeenten. In de G4 krijgen de bereikte doelgroepkinderen al 4 dagdelen per week vve, in de gemeenten buiten de G4 en G27 meestal 3 of minder dagdelen. Het landelijk gemiddelde ligt op 3,4 dagdelen per week. Het bereik van de doelgroepkinderen steeg in de voorschoolse educatie in vijf jaar voortdurend; het bereik van doelgroepkleuters met vroegschoolse educatie is licht gestegen.

Kwaliteit VVE

De gemeenten hebben de afgelopen jaren grote stappen vooruit gezet op het gebied van de voorschoolse educatie. De meeste gemeenten voldoen ook aan de eisen van het aantal opgeleide beroepskrachten. Leerkrachten basisonderwijs zijn in iets mindere mate geschoold in vve dan leidsters van peuterspeelzalen. Leidsters van kinderdagverblijven en peuterspeelzalen zijn vaak mbo-geschoold, leidsters met een hbo-opleiding komen nauwelijks voor.

In bijna 73 procent van de gemeenten worden op (bijna) alle peuterspeelzalen extra personele uren ingezet bij de uitvoering van vve. Ongeveer 80 procent van de scholen met gewichtenleerlingen vormt een 'vve-koppel' met kinderdagverblijven of peuterspeelzalen met hetzelfde vve-programma. Over het algemeen is het zo dat vve in de grotere gemeenten een hogere kwaliteit heeft dan in de kleinere gemeenten.

Figuur 4.11 | Bereik vve-doelgroep

Als percentage van de totale doelgroep

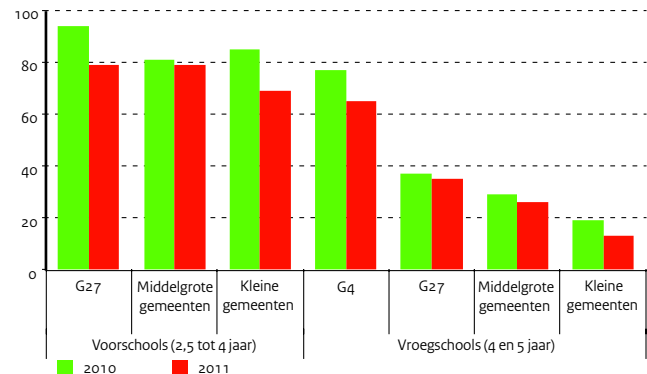

Bron

Landelijke monitor vwe 2011, Sardes

Toelichting

- Omvang doelgroep en aantal bereikt: berekend op basis van aantal gewichtenleerlingen basisonderwijs oktobertelling 2010 (bron: DUO, OCW)
- Percentage doelgroep bereikt: bij de berekening is gecorrigeerd voor de ondervertegenwoordiging van kleinere gemeenten in de responsgroep
- Totaal percentage bij vroegschools is een gewogen percentage

Tabel 4.8 | Bereik vwe-doelgroep, 2011

Gemeenten	Voorschools (2,5 tot 4 jaar)			Vroegschools (4 en 5 jaar)		
	(peuterspeelzalen en kinderopvang)			(basisscholen)		
	Aantal bereikt	Perc. bereikt	Omvang doelgroep	Aantal bereikt	Perc. bereikt	Omvang doelgroep
G4	--	--	--	6.570	65	10.057
G32	6.284	79	7.955	3.824	36	10.668
> 30.000 inw. (n=23)	6.148	79	7.782	2.893	26	11.124
Kleine gemeenten (< 30.000 inw.) OAB-gem.	3.787	69	5.489	1.067	14	7.834
Totaal	16.219	76	21.226	14.354	36	39.683

Tabel 4.9 | Procentuele verdeling van gemeenten naar aantal dagdelen vwe per week, 2011

Gemeenten	<= 2 dd/pw	3 dd/pw	>= 4 dd/pw
G4	0	0	100
G32	10	22	68
Middelgrote gemeenten (> 30.000 inw.)	13	26	61
Kleine gemeenten (< 30.000 inw.) OAB-gemeenten	17	36	47
Totaal	15	31	54

Bron

Landelijke monitor vwe 2011, Sardes

Toelichting

- dd=dagdelen, pw=per week

Tabel 4.10 | Gemiddeld aantal dagdelen vwe per week (peuterspeelzalen)

	2007	2008	2009	2010	2011
G4	4,0	4,0	4,0	3,9	4,0
G27	3,3	3,5	3,6	3,5	3,5
Middelgrote gemeenten (> 30.000 inw.)	3,0	3,1	2,9	3,2	3,5
Kleine gemeenten (< 30.000 inw.) OAB-gemeenten	2,5	2,8	2,6	3,0	3,2
Kleine gemeenten (< 30.000 inw.) niet-OAB-gemeenten	-	-	2,4	2,8	-
Totaal	2,8	3,4	2,6	3,1	3,4

Bron

Landelijke monitor vwe 2011, Sardes

Toelichting

- De eerste meting van de monitor vond plaats in het voorjaar 2007, de tweede in 2008, de derde in 2009, de vierde in 2010 en de vijfde in 2011

5 | Voortgezet onderwijs

Stelsel en financiën vo

Onderwijsstructuur vo

Het voortgezet onderwijs omvat het voorbereidend wetenschappelijk onderwijs (vwo), het hoger algemeen voortgezet onderwijs (havo), het voorbereidend middelbaar beroepsonderwijs (vmbo) en het praktijkonderwijs (pro).

Het havo en vwo leidt op tot vervolgopleidingen in het hoger onderwijs. Binnen het vmbo bestaan vier leerwegen: basisberoepsgerichte leerweg (bl), kaderberoepsgerichte leerweg (kl), gemengde leerweg (gl) en de theoretische leerweg (tl). Deze opleidingen sluiten aan bij vervolgopleidingen in het mbo. Ook zijn er mogelijkheden om vanuit de gemengde en theoretische leerweg door te stromen naar het havo.

Het gekozen vakkenpakket in het vmbo bepaalt de kans van slagen.

Binnen de basisberoepsgerichte leerweg zijn leerwerktrajecten belangrijke opties. De daarbij aangeboden combinatie van leren en werken spreekt leerlingen aan die anders mogelijk het onderwijs hadden verlaten.

Ook de projecten waarbij het vmbo en mbo-2 tot één opleiding zijn geïntegreerd, het vm2-traject, kennen positieve resultaten.

Ontwikkeling uitgaven

De bekostiging van de personele en materiële uitgaven geschiedt op grond van de Wet op het Voortgezet Onderwijs (WVO). Voor de personele bekostiging is daarnaast ook onder andere het Formatatiebesluit WVO en het bekostigingsbesluit van kracht.

Tussen 2007 en 2011 stegen de OCW-uitgaven voor het voortgezet onderwijs met ruim 951 miljoen euro. Dit is een toename van bijna 16 procent.

De belangrijkste redenen voor deze stijging zijn:

- de onderwijs-cao's en de algemene loon- en prijsbijstellingen;
- de uitgaven aan informatie- en communicatietechnologie;
- aanvullende vergoedingen voor onderhoud, materieel, vernieuwing van inventaris en voor interne verbouwing van het schoolgebouw, de praktijkgerichte leeromgeving vmbo/pro, evenals maatregelen ter verbetering van energiezuinigheid en binnenmilieu;
- diverse uitgaven voor overige vernieuwingsoperaties;
- de uitgaven voor de gratis schoolboeken;
- de toenemende leerlingaantallen.

Uitgaven per leerling

In het vo zijn de gemiddelde uitgaven per leerling in 2011 ca. 7,5 duizend euro. Binnen het voortgezet onderwijs varieert dit bedrag afhankelijk van de samenstelling van de school. Vooral scholen die praktijkonderwijs, leerwegondersteunend onderwijs en voorbereidend beroepsonderwijs aanbieden, komen gemiddeld hoger uit. Dat komt onder andere omdat voor de lwoo- en pro-leerlingen een extra vergoeding wordt ontvangen.

Figuur 5.1 | Financieringsstromen vo

Bedragen 2011 (x € 1 mld)

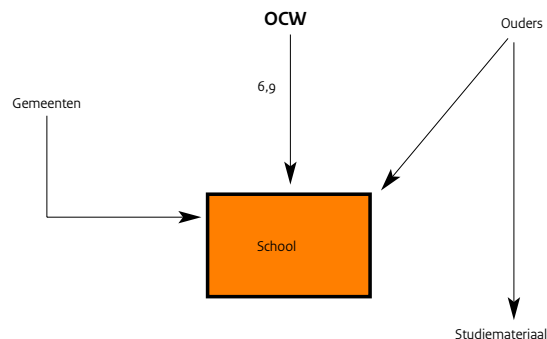

Bron

Jaarverslagen OCW

Toelichting

- OCW-uitgaven per leerling: totaal gesaldeerde OCW-uitgaven en ontvangsten exclusief apparaatskosten gedeeld door totaal aantal leerlingen op peildatum 1 oktober
- FES-gelden vormen vanaf 2006 het belangrijkste deel van de ontvangsten, ze worden niet als de overige ontvangsten gesaldeerd. Vanaf 2011 zijn er geen FES-gelden meer
- Zie bijlage Toelichting en Begrippen, deel B

Tabel 5.1 | Financiële kerncijfers voortgezet onderwijs

	2007	2008	2009	2010	2011
A) Uitgaven en ontvangsten (x € 1 mln)					
Totaal uitgaven	5.999,0	6.484,9	6.788,3	6.958,0	6.950,4
Personeel / materieel	5.904,1	6.352,5	6.650,6	6.823,6	6.815,5
Onderwijsverzorging	51,0	50,6	51,8	51,8	49,8
Overige uitgaven	14,9	51,6	53,2	49,2	49,7
Apparaatskosten					
Toerekening aan DUO	23,4	24,7	26,8	25,4	27,5
Apparaatskosten OCW	5,7	5,6	5,8	8,0	7,9
Totaal ontvangsten	123,0	67,7	63,7	62,5	9,5
B) OCW-uitgaven per leerling (x € 1.000)					
Totaal vo	6,5	7,1	7,4	7,6	7,5

Tabel 5.2 | Uitgaven per leerling per onderwijssoort, 2011 (x € 1.000)

	Totaal	w.v. voor personeel	w.v. voor materieel
Gemiddelde over alle onderwijssoorten	7,5	6,3	1,1
vo-gemeenschappelijk (leerjaar 1 + 2)	6,9	5,8	1,1
vmbo (leerjaar 3 + 4)	7,3	5,9	1,4
havo/vwo (leerjaar 3)	6,7	5,8	0,9
havo/vwo (leerjaar 4 + 5 + 6)	6,7	5,7	0,9
lwoo/pro	11,8	10,1	1,6
vavo	5,0	4,2	0,8

Bron

Bewerking Rijksbegroting OCW 2011

Toelichting

- De totale uitgaven zijn gesaldeerd met de ontvangsten en inclusief onderwijsverzorging en overige uitgaven
- Zie bijlage Toelichting en Begrippen, deel B

Financiën van instellingen vo

Financiële positie

Bij de beoordeling van de financiële positie van het vo-veld is gekeken naar de jaarrekeninggegevens van de door DUO bekostigde vo-besturen. De financiële informatie van de vo-besturen gezamenlijk is iets verslechterd ten opzichte van vorig jaar. De waarden van de solvabiliteit (inclusief voorzieningen), liquiditeit en rentabiliteit zijn, met uitzondering van solvabiliteit (exclusief voorzieningen), afgenomen ten opzichte van de waarden in 2009. Het totaal resultaat is, evenals vorig jaar, verder afgenomen ten opzichte van het jaar daarvoor en is zelfs negatief geworden. Dit is, terugkijkend naar de afgelopen 10 jaar, voor het eerst. Het resultaat bedraagt nu minus € 73,7 miljoen, en in 2009 nog € 30,6 miljoen positief.

Solvabiliteit

De waarde van de solvabiliteit (inclusief voorzieningen) is gedaald van 0,59 naar 0,56. Het eigen vermogen is in 2010 iets afgenomen. De afname lijkt beperkt doordat er in 2010 geen voorziening meer kon worden opgenomen voor de BAPO (Bevordering Arbeidsparticipatie Ouderen). Eventueel bestaande bapo-voorzieningen dienden na 2009, middels een stelselwijziging te worden overgeboekt naar het eigen vermogen. Als gevolg hiervan is het eigen vermogen dus minder afgenomen dan verwacht en zijn de voorzieningen echter wel flink gedaald. De schulden zijn daarbij niet voldoende gestegen om het balanstotaal te laten stijgen.

Liquiditeit

De vlottende activa zijn gedaald met 8,7 procent van € 1.747,0 miljoen tot € 1.595,4 miljoen. De kortlopende schulden zijn zeer licht gestegen met 4,6 procent tot € 1.388,0 miljoen. Deze ontwikkelingen hebben er voor gezorgd dat de liquiditeit in 2010 is afgenomen van 1,32 tot 1,15, waardoor wederom de dalende lijn van de waarde van de liquiditeit verder wordt doorgezet. Ondanks deze daling, is de liquiditeit van het grootste deel van de vo-besturen nog goed. De liquiditeit zegt iets over de mate waarin een bestuur in staat is aan haar verplichtingen op korte termijn te kunnen voldoen. Het werkkapitaal, berekend door de kortlopende schulden af te trekken van de vlottende activa, bedroeg in 2009 € 420,0 miljoen en in 2010 207,4 miljoen.

Rentabiliteit

Door de negatieve ontwikkeling van het resultaat is ook de rentabiliteit verder afgenomen van 0,3 procent in 2009 tot -1,0 procent in 2010. Het resultaat is afgenomen met 340 procent van € 30,6 miljoen tot minus 73,5 miljoen, terwijl de totale baten zijn toegenomen met 3,8 procent. Bijna tweederde van de besturen heeft een negatieve rentabiliteit.

Figuur 5.2 | Solvabiliteit van vo-instellingen

Spreiding solvabiliteit (inclusief voorzieningen)

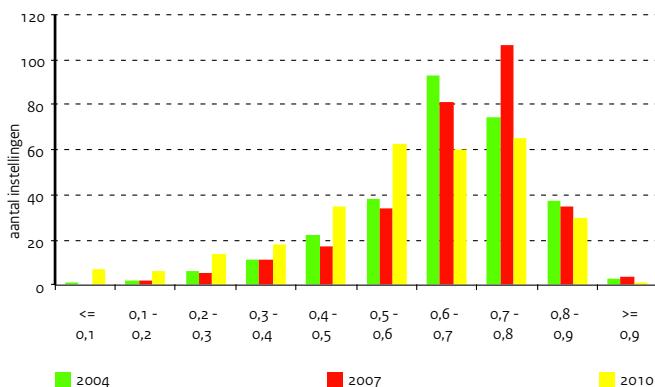

Figuur 5.3 | Liquiditeit van vo-instellingen

Spreiding liquiditeit (current ratio)

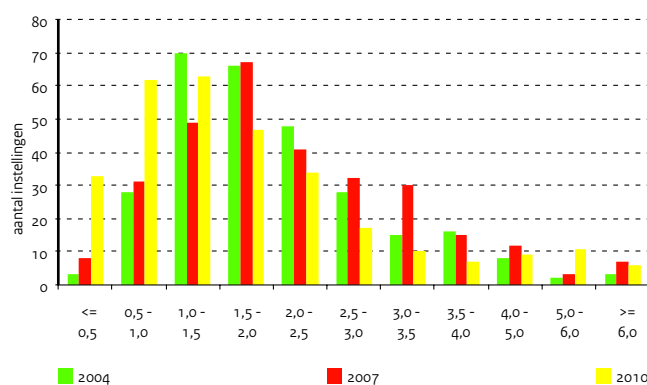

Bron

OCW (DUO: Jaarrekeningen van instellingen)

Toelichting

- A) Solvabiliteit: eigen vermogen (inclusief voorzieningen) / totaal vermogen. In hoeverre kan de instelling aan haar verplichtingen op lange termijn voldoen
- A) Liquiditeit (current ratio): vlottende activa / kortlopende schulden. In welke mate kan de instelling op korte termijn aan haar verplichtingen voldoen
- A) Rentabiliteit gewone bedrijfsvoering: resultaat / totale baten + rentebaten). Dit getal geeft aan welk deel van de totale baten / opbrengsten overblijft na aftrek van alle lasten / kosten
- C) In de post Overige overheidsbijdragen zijn bijdragen en subsidies van andere overheidsinstellingen dan OCW opgenomen
- Zie bijlage Toelichting en Begrippen, deel B

Tabel 5.3 | Balans- en exploitatiegegevens van vo-instellingen

	2006	2007	2008	2009	2010
A) Financiële kengetallen					
Weerstandsvermogen	29,6	29,9	26,2	24,3	23,7
Solvabiliteit (inclusief voorzieningen)	0,67	0,66	0,59	0,59	0,56
Liquiditeit (current ratio)	1,69	1,60	1,38	1,32	1,15
Rentabiliteit (in procenten)	2,0	1,5	1,0	0,3	-1,0
B) Gecumuleerde balans vo-instellingen (x € 1 mln)					
Totaal activa	3.598,1	3.843,8	3.947,7	4.048,2	3.935,1
Vaste activa	1.899,4	2.070,5	2.158,0	2.301,2	2.339,6
waarvan materiële vaste activa	1.429,7	1.611,2	1.758,4	1.918,5	2.018,0
Vlottende activa	1.698,8	1.773,3	1.789,7	1.747,0	1.595,4
waarvan liquide middelen	1.154,8	1.238,0	1.261,0	1.248,4	1.189,6
Totaal passiva	3.598,1	3.843,8	3.947,7	4.048,2	3.935,1
Eigen vermogen	1.779,5	1.880,0	1.726,3	1.732,5	1.730,6
Voorzieningen	630,8	644,2	620,3	663,2	486,9
Langlopende schulden	182,4	208,3	308,2	325,5	329,5
Kortlopende schulden	1.005,3	1.111,2	1.293,0	1.327,0	1.388,0
C) Gecumuleerde exploitatierekeningen vo-instellingen (x € 1 mln)					
Baten	5.970,2	6.244,1	6.545,6	7.095,5	7.291,8
Rijksbijdragen OCW	5.419,3	5.692,9	5.937,4	6.511,3	6.691,3
Overige overheidsbijdragen	141,8	116,0	128,4	138,1	165,6
Lesgelden	3,0	4,3	20,0	12,0	9,3
Baten werk i.o.v. derden	17,3	15,5	12,2	15,6	29,2
Overige baten	388,7	415,3	447,6	418,4	396,4
Lasten	5.889,7	6.197,2	6.520,1	7.119,1	7.388,1
Personele lasten	4.633,8	4.850,0	5.122,5	5.509,1	5.720,5
Afschrijvingen	181,5	195,7	223,5	236,5	249,4
Huisvestingslasten	450,1	478,5	442,3	508,6	526,1
Overige instellingslasten	624,2	672,9	731,9	864,9	892,1
Saldo baten en lasten	80,5	47,0	25,5	-23,6	-96,3
Saldo financiële baten en lasten	40,7	47,2	38,2	48,1	23,0
Resultaat	121,2	94,2	63,6	24,5	-73,3
Belastingen	0,0	0,0	0,0	0,0	-0,1
Resultaat deelnemingen	0,0	0,0	0,0	0,2	0,5
Resultaat na belastingen	121,2	94,2	63,6	24,7	-72,8
Aandeel derden in resultaat	0,0	0,0	0,0	0,0	0,0
Netto resultaat	121,2	94,2	63,6	24,7	-72,8
Buitengewoon resultaat	-9,9	2,4	-1,0	6,0	-0,8
Totaal resultaat	111,3	96,6	62,6	30,6	-73,7

5 | Voortgezet onderwijs

Leerlingen vo

Aantallen

Het aantal leerlingen in het voortgezet onderwijs is in 2011/12 ten opzichte van het vorige schooljaar verder toegenomen. Vanaf 2008/09 is een stijging waarneembaar die in het jaar 2011/12, met een stijging van meer dan 1 procent, het hoogste niveau bereikt. Daarmee komt het aantal ingeschreven leerlingen op scholen die door OCW en EL&I worden bekostigd op 918 duizend leerlingen.

Verdeling over onderwijssoorten

In schooljaar 2011/12 zit ruim 41 procent van de zorgleerlingen in de eerste twee leerjaren van het voortgezet onderwijs. Ook bij de niet-zorgleerlingen zit ruim 41 procent in de eerste twee leerjaren van het voortgezet onderwijs. Ten opzichte van het vorige schooljaar betekent dit een lichte daling. Van de niet-zorgleerlingen zit 18 procent in het vmbo (leerjaren 3 en 4) en 39 procent in het havo en het vwo (leerjaren 3, 4, 5 en 6). Vier jaar geleden lagen deze percentages op respectievelijk 21 procent en 38 procent. Het aandeel van havo en vwo is tot 2010 ten opzichte van 2007 steeds gestegen en is in 2011/12 gestabiliseerd. Daaruit kan de conclusie worden getrokken dat het gemiddeld onderwijsniveau in Nederland sinds 2007 is gestegen. Binnen het vmbo is de verdeling van leerlingen over de leerwegen in het derde leerjaar nagenoeg gelijk aan die in het vorige schooljaar. Ook over de afgelopen vijf jaar laat de verdeling een stabiel beeld zien.

Verdeling over de sectoren

In 2007 en 2008 zijn in het vmbo nieuwe intersectorale programma's ingevoerd. De leerlingaantallen worden in figuur 5.5 apart weergegeven omdat deze leerlingen niet aan een specifieke sector zijn toe te delen. Binnen de intersectorale programma's kan gekozen worden voor Dienstverlening en Commercie, ICT-route, Technologie en Commercie, Technologie en Dienstverlening, Technologie Oriëntatie en Sport en Dienstverlening en Veiligheid.

Wanneer 2007 en 2011 tegen elkaar worden afgezet, is er een afname van ruim 4 duizend leerlingen in de sector techniek waarneembaar. In het kader van het stimuleren van de keuze voor techniek is dit een aandachtspunt voor de komende jaren. Daar staat echter tegenover dat ruim 16.000 leerlingen een intersectoraal programma volgen waarin de component techniek aanwezig is.

Figuur 5.4 | Aantal leerlingen, 3e leerjaar vmbo (1)

Naar leerweg en sector, inclusief zorg en groen onderwijs (AOC's), 2007

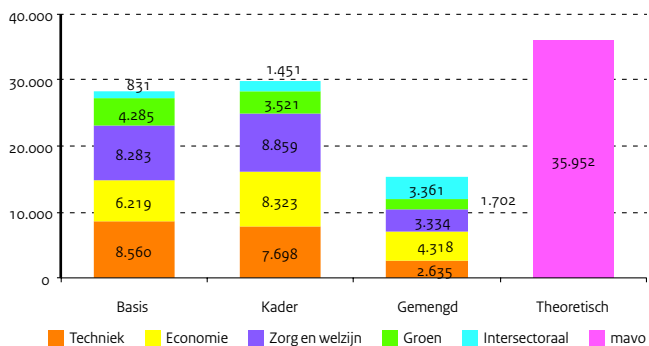

Figuur 5.5 | Aantal leerlingen 3e leerjaar vmbo (2)

Naar leerweg en sector, inclusief zorg en groen onderwijs (AOC's), 2011

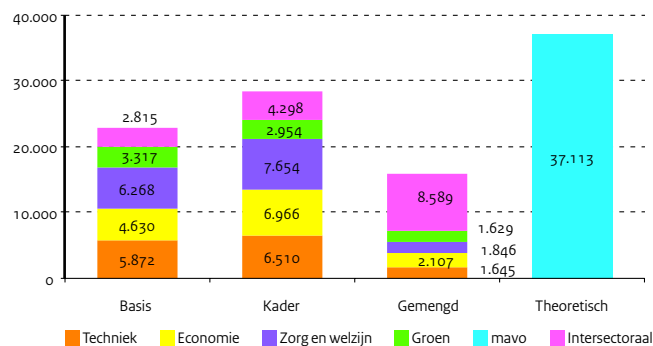

Bron

OCW (DUO: Integrale leerlingtelling (ILT), 1 cijfer VO en onderwijsmatrices), EL&I Directie Kennis

Toelichting

- Aantallen op de peildatum 1 oktober
- vmbo t 3/4: inclusief vmbo t leerlingen op AOC's
- havo 3/4/5: inclusief Engelse Stroom 3/4/5
- vwo 5/6: inclusief Internationaal Baccalaureaat 5/6
- Exclusief vavo
- Praktijkonderwijs: inclusief praktijkonderwijsleerlingen op AOC's
- Aantal leerlingen door EL&I bekostigd is exclusief de met AOC's gefuseerde mavo's
- EL&I vmbo 1/2 en lwoo 1/2: inclusief aandeel landbouwleerlingen in schooljaren 1/2 op scholengemeenschappen
- De aantallen bij vmbo-mbo2 leerroutes bevatten alle leerjaren
- Zie bijlage Toelichting en Begrippen, deel C

Tabel 5.4 | Leerlingen per onderwijssoort en leerjaar (aantal x 1.000)

	2007		2008		2009		2010		2011	
	leerlingen	doublure	leerlingen	doublure	leerlingen	doublure	leerlingen	doublure	leerlingen	doublure
Totaal vo (OCW)	905,9	42,2	900,2	39,6	902,0	43,9	908,0	49,7	918,0	54,0
Totaal vo excl. zorg (OCW)	792,1	38,2	787,6	35,5	789,8	38,9	795,2	44,5	805,1	48,4
vo 1	158,5	1,9	157,8	1,8	161,9	2,3	164,2	3,1	169,2	3,5
vo 2	162,0	5,4	159,9	5,5	158,7	5,5	162,5	6,4	165,0	6,9
vo 3 (ongedeeld)	6,4	0,4	6,6	0,4	6,8	0,4	5,9	0,4	5,9	0,3
vmbo-mbo2 leerroutes	--	--	0,8	0,0	2,2	0,1	2,1	0,0	1,6	0,1
vmbo bl 3	10,1	0,6	8,9	0,6	7,4	0,5	7,2	0,5	7,1	0,6
vmbo bl 4	10,6	0,2	9,1	0,1	8,1	0,1	7,2	0,2	6,9	0,2
vmbo kl 3	20,6	1,3	19,8	1,2	18,7	1,2	18,6	1,2	18,9	1,3
vmbo kl 4	20,9	0,5	19,7	0,4	19,0	0,6	18,1	0,5	18,0	0,5
vmbo gl 3	13,0	0,6	13,2	0,6	12,8	0,7	12,7	0,6	13,4	0,7
vmbo gl 4	6,8	0,2	6,8	0,2	7,1	0,2	7,2	0,3	7,3	0,3
vmbo tl 3	34,7	2,4	34,2	2,4	34,0	2,5	33,7	2,6	35,5	2,9
vmbo tl 4	42,0	1,9	40,7	1,9	40,0	1,7	40,1	1,8	39,8	2,1
havo 3	40,0	3,4	39,7	3,4	40,6	3,3	40,9	3,7	42,3	4,0
havo 4	58,0	9,2	58,1	9,0	58,3	9,2	59,3	10,1	58,5	10,7
havo 5	47,4	3,5	47,9	1,9	50,5	4,3	51,0	5,2	52,1	5,6
vwo 3	41,8	1,0	42,8	1,0	42,8	1,0	42,8	1,1	43,0	1,1
vwo 4	42,8	2,6	42,7	2,4	43,2	2,5	42,7	2,7	41,9	2,8
vwo 5	40,7	2,2	40,8	1,5	41,6	2,5	41,6	2,7	41,0	2,8
vwo 6	35,8	1,1	38,1	1,1	36,1	0,3	37,6	1,4	37,9	1,8
Totaal vo zorg (OCW)	113,8	3,9	112,6	4,1	112,2	5,0	112,9	5,3	112,9	5,6
lwoo 1	23,0	1,1	21,7	0,9	22,0	1,2	22,7	1,4	23,0	1,6
lwoo 2	23,1	1,0	23,3	0,9	22,6	1,1	22,7	1,1	22,8	1,1
lwoo vmbo-mbo2 leerroutes	--	--	--	--	--	--	1,1	0,0	1,4	0,1
lwoo bl 3	13,8	0,7	12,8	0,6	12,2	0,6	11,5	0,6	11,2	0,7
lwoo bl 4	12,6	0,2	12,3	0,2	11,8	0,2	11,1	0,3	10,4	0,3
lwoo kl 3	5,8	0,1	6,1	0,1	6,4	0,2	6,3	0,2	6,5	0,2
lwoo kl 4	4,9	0,1	5,7	0,1	6,1	0,2	6,3	0,2	6,3	0,2
lwoo gl 3	0,7	0,0	0,8	0,0	0,9	0,0	0,8	0,0	0,8	0,0
lwoo gl 4	0,4	0,0	0,5	0,0	0,5	0,0	0,5	0,0	0,5	0,0
lwoo tl 3	1,3	0,1	1,3	0,1	1,6	0,1	1,6	0,1	1,6	0,2
lwoo tl 4	1,2	0,1	1,3	0,1	1,5	0,1	1,7	0,1	1,7	0,1
pro - verblijfsjaar 1	5,9	0,3	5,5	0,4	5,4	0,5	5,4	0,4	5,8	0,5
pro - overige verblijfsjaren	21,2	0,3	21,3	0,6	21,4	0,7	21,2	0,6	21,0	0,5
Totaal vo (EL&I)	35,4	0,7	34,4	0,7	33,0	0,7	31,9	0,8	31,7	1,0
vmbo 1	4,2	0,0	4,4	0,0	4,2	0,0	4,2	0,0	4,6	0,0
vmbo 2	5,0	0,1	4,5	0,1	4,6	0,1	4,3	0,1	4,4	0,1
vmbo 3	5,6	0,2	5,3	0,2	4,8	0,2	4,8	0,2	4,5	0,3
vmbo 4	5,4	0,1	5,3	0,1	5,1	0,1	4,5	0,2	4,6	0,2
vmbo-mbo2 leerroutes	--	--	0,2	0,0	0,4	0,0	0,4	0,0	0,3	0,0
lwoo 1	3,7	0,0	3,5	0,0	3,4	0,0	3,4	0,0	3,4	0,1
lwoo 2	4,1	0,1	3,7	0,1	3,5	0,0	3,5	0,1	3,4	0,1
lwoo 3	3,9	0,1	3,8	0,1	3,5	0,1	3,1	0,1	3,1	0,1
lwoo 4	3,5	0,0	3,7	0,1	3,6	0,1	3,3	0,1	3,0	0,1
lwoo vmbo-mbo2 leerroutes	--	--	--	--	--	--	0,3	0,0	0,4	0,0

Stromen en rendement vo

Stromen

Naast de gediplomeerde doorstroom van het vo naar vervolgonderwijs is ook de ongediplomeerde doorstroom opgenomen. Binnen ongediplomeerde doorstroom is directe en indirecte doorstroom te onderscheiden. De indirecte doorstroom bestaat uit de groep leerlingen die, met of zonder diploma, met vertraging van één jaar alsnog naar het vervolgonderwijs gaat. Een voorbeeld hiervan zijn leerlingen die na het havo-examen eerst een jaar op vakantie gaan om vervolgens in het hbo de studie te vervolgen. Voor de gediplomeerden in 2011 zijn vanzelfsprekend nog geen gegevens over indirecte doorstroom beschikbaar.

In 2008 hebben ongeveer 100 duizend leerlingen in het voortgezet onderwijs een vmbo-diploma behaald. 95 procent van de gediplomeerde vmbo-ers in dat jaar is - direct of indirect - doorgestroomd naar door OCV of EL&I bekostigd vervolgonderwijs. In 2011 is dat percentage verder gestegen tot 96 procent. Vrijwel alle vmbo-gediplomeerden vervolgen dan hun opleiding en vergroten daarmee de kans op het behalen van een startkwalificatie. Vanaf 2008 is het percentage niet-doorstromers in alle leerwegen gedaald. Van degenen die niet doorstromen is niet bekend of deze nog verder gaan leren, bijvoorbeeld bij opleidingen voor geüniformeerde beroepen, particuliere of bedrijfsscholen of in het buitenland. De doorstroom verschilt tussen de leerwegen, waarbij de basisberoepsgerichte leerweg met 6 procent het hoogste percentage niet-doorstromers van alle leerwegen in het vmbo (waarvan gemiddeld 4 procent niet doorstroomt naar vervolgonderwijs) heeft.

Bij het havo en het vwo is de indirecte doorstroom van gediplomeerden naar door OCV of EL&I bekostigd onderwijs een stuk groter dan bij de vmbo-gediplomeerden. Acht procent van de havo-gediplomeerden en 7 procent van de vwo-gediplomeerden begon in 2010 pas een jaar later met een vervolgopleiding. Van zowel de havo-gediplomeerden als de vwo-gediplomeerden staat na een jaar ongeveer 96 procent ingeschreven bij een door OCV of EL&I bekostigde vervolgopleiding. De vwo-gediplomeerden staan vrijwel allemaal ingeschreven bij een opleiding voor hoger onderwijs; in 2011 staat 80 procent van de havo-gediplomeerden ingeschreven aan een opleiding voor hoger onderwijs, ruim 3 procent aan een opleiding voor middelbaar beroepsonderwijs en 4 procent bij het voortgezet onderwijs. Aangenomen mag worden dat ook in 2011 een deel van de gediplomeerden die nu nog niet ingeschreven staat, alsnog in het onderwijs terugkeert.

Figuur 5.6 | Gediplomeerden naar bestemming (1)

Als percentage van totaal gediplomeerde uitstroom per onderwijssoort, 2007

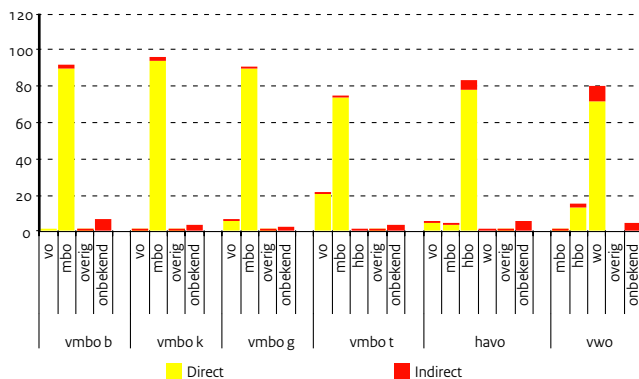

Figuur 5.7 | Gediplomeerden naar bestemming (2)

Als percentage van totaal gediplomeerde uitstroom per onderwijssoort, 2010

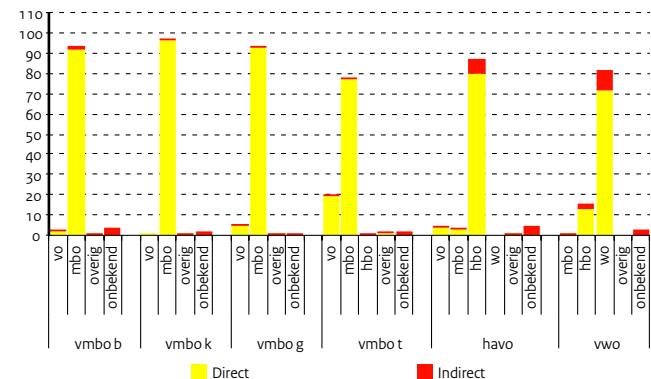

Tabel 5.5 | Gediplomeerden naar bestemming (aantal x 1.000)
Bron

OCW (DUO: onderwijsmatrices; 1 cijfer VO;
1 cijfer MBO; 1 cijfer HO)

Toelichting

- Inclusief groen onderwijs, exclusief vavo en vmbo is inclusief lwoo
- vo-diploma's zijn behaald in het betreffende kalenderjaar
- Indirect: met een vertraging van 1 jaar doorstromen
- De gegevens over de indirecte doorstroom van gediplomeerden in 2011 komen pas begin 2013 beschikbaar
- Totaal is direct en indirect
- Zie bijlage Toelichting en Begrippen, deel C

Herkomst	Bestemming	2008		2009		2010		2011	
		Direct	Indirect	Direct	Indirect	Direct	Indirect	Direct	
vmbo bl	vo	0,1	0,0	0,1	0,0	0,5	0,0	0,8	
	mbo	22,3	0,6	21,2	0,6	20,3	0,5	18,4	
	overig	0,0	0,0	0,0	0,0	0,0	0,0	0,0	
	onbekend	0,0	1,3	0,0	1,1	0,0	0,8	1,1	
	Totaal		24,3		23,0		22,1		20,3
vmbo kl	vo	0,0	0,0	0,0	0,0	0,1	0,0	0,1	
	mbo	26,0	0,4	25,3	0,3	25,0	0,3	24,0	
	overig	0,0	0,0	0,0	0,0	0,0	0,0	0,0	
	onbekend	0,0	0,8	0,0	0,7	0,0	0,5	0,9	
	Totaal		27,3		26,4		26,0		25,0
vmbo gl	vo	0,3	0,0	0,3	0,0	0,3	0,0	0,2	
	mbo	5,7	0,0	5,5	0,1	5,5	0,0	5,6	
	overig	0,0	0,0	0,0	0,0	0,0	0,0	0,0	
	onbekend	0,0	0,1	0,0	0,1	0,0	0,1	0,1	
	Totaal		6,2		6,0		5,9		6,0
vmbo tl	vo	8,7	0,0	8,6	0,0	8,1	0,0	7,1	
	mbo	31,4	0,4	31,3	0,3	31,5	0,3	32,0	
	hbo	0,0	0,1	0,0	0,0	0,0	0,0	0,0	
	overig	0,3	0,1	0,2	0,0	0,3	0,0	0,2	
	onbekend	0,0	1,3	0,0	1,3	0,0	0,8	1,2	
Totaal		42,2		41,9		41,1		40,5	
havo	vo	1,7	0,0	1,6	0,0	1,6	0,0	1,5	
	mbo	1,5	0,2	1,4	0,2	1,3	0,3	1,4	
	hbo	32,2	2,9	32,0	2,9	33,5	3,3	33,7	
	wo	0,0	0,1	0,0	0,0	0,0	0,0	0,0	
	overig	0,2	0,0	0,3	0,0	0,2	0,0	0,2	
	onbekend	0,0	2,5	0,0	2,2	0,0	1,9	5,6	
	Totaal		41,4		40,7		42,1		42,4
vwo	mbo	0,0	0,0	0,0	0,0	0,0	0,0	0,0	
	hbo	4,1	0,8	4,5	0,8	4,1	0,7	4,0	
	wo	22,9	3,0	24,2	3,1	22,8	3,1	23,2	
	overig	0,0	0,0	0,0	0,0	0,0	0,0	0,0	
	onbekend	0,0	1,6	0,0	1,5	0,0	0,8	5,5	
Totaal		32,4		34,1		31,6		32,6	
Totaal vo gediplomeerden			173,8		172,1		168,7		166,8

Stromen en rendement vo

Het aantal ongediplomeerde leerlingen dat jaarlijks een andere opleiding kiest, is over de afgelopen vier jaar relatief constant. Bij de havo - en vwo-leerlingen is in 2011 wel een stijging van meer dan 2 duizend leerlingen te zien. Jaarlijks kiezen circa 320 duizend leerlingen voor een andere opleiding, bijvoorbeeld vmbo-leerlingen die de basisberoepsgerichte leerweg volgen en zich een jaar later inschrijven voor een mbo-opleiding, of leerlingen die van de theoretische leerweg overstappen naar het havo en van het havo naar het mbo.

De tussentijdse overstap naar het mbo wordt deels veroorzaakt door de maximale verblijfsduur in het vmbo en de onderbouw in het vo. Voor andere leerlingen is een specifieke beroepskeuze bepalend voor de overstap. Andere keuzes zijn vavo, particulier onderwijs en politie- en defensieopleidingen.

Figuur 5.8 | Ongediplomeerden naar bestemming (1)

Als percentage van totaal ongediplomeerde uitstroom per onderwijssoort, 2007

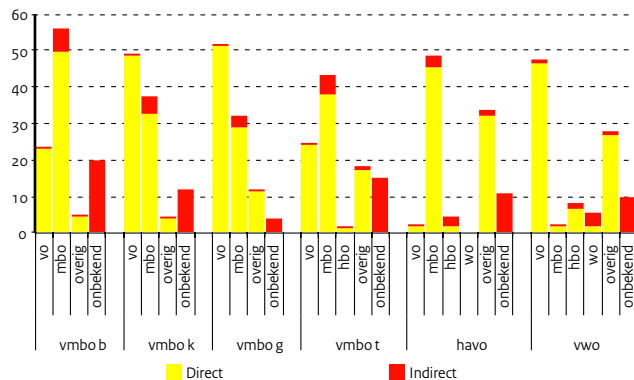

Figuur 5.9 | Ongediplomeerden naar bestemming (2)

Als percentage van totaal ongediplomeerde uitstroom per onderwijssoort, 2010

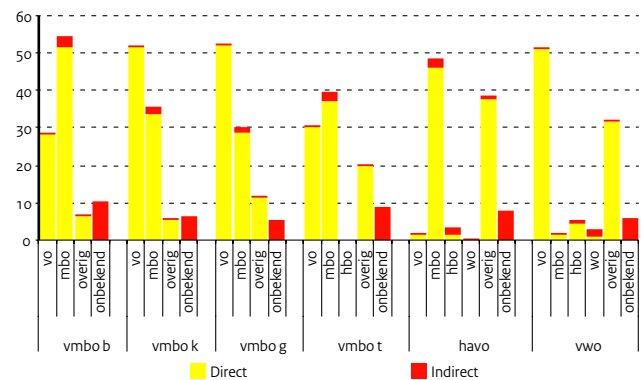

Bron

OCW (DUO: onderwijsmatrices; 1 cijfer VO;
1 cijfer MBO; 1 cijfer HO)

Toelichting

- Inclusief groen onderwijs, exclusief vavo en vmbo is inclusief lwoo
- De stroom vindt plaats in het betreffende kalenderjaar
- De uitstroom naar vo is naar een hoger of lager niveau binnen het vo
- Indirect: met een vertraging van 1 jaar doorstromen
- De gegevens over de indirecte doorstroom van ongediplomeerden in 2011 komen pas begin 2013 beschikbaar
- Totaal is direct en indirect
- Zie bijlage Toelichting en Begrippen, deel C

Tabel 5.6 | Ongediplomeerden naar bestemming (aantal x 1.000)

Herkomst	Bestemming	2008		2009		2010		2011
		Direct	Indirect	Direct	Indirect	Direct	Indirect	Direct
vmbo b lj 3-4	vo	1,8	0,0	1,6	0,0	1,6	0,0	1,6
	mbo	3,4	0,3	3,1	0,3	3,0	0,2	3,1
	overig	0,3	0,1	0,4	0,0	0,4	0,0	0,4
	onbekend	0,0	0,9	0,0	0,6	0,0	0,6	1,0
	Totaal		6,9		6,0		5,8	
vmbo k lj 3-4	vo	2,1	0,0	2,3	0,0	2,3	0,0	2,2
	mbo	1,6	0,2	1,5	0,1	1,5	0,1	1,5
	overig	0,2	0,0	0,2	0,0	0,2	0,0	0,2
	onbekend	0,0	0,3	0,0	0,3	0,0	0,3	0,4
	Totaal		4,4		4,4		4,4	
vmbo g lj 3-4	vo	0,5	0,0	0,5	0,0	0,6	0,0	0,7
	mbo	0,3	0,0	0,3	0,0	0,3	0,0	0,4
	overig	0,1	0,0	0,1	0,0	0,1	0,0	0,1
	onbekend	0,0	0,1	0,0	0,1	0,0	0,1	0,1
	Totaal		1,0		1,1		1,2	
vmbo t lj 3-4	vo	1,0	0,0	1,1	0,0	1,1	0,0	1,1
	mbo	1,5	0,1	1,3	0,1	1,4	0,1	1,5
	hbo	0,0	0,0	0,0	0,0	0,0	0,0	0,0
	overig	0,7	0,0	0,7	0,0	0,7	0,0	0,8
	onbekend	0,0	0,4	0,0	0,3	0,0	0,3	0,5
Totaal		3,8		3,6		3,7		3,9
havo lj 4-5	vo	0,2	0,0	0,1	0,0	0,1	0,0	0,1
	mbo	4,3	0,3	4,3	0,2	4,8	0,2	5,2
	hbo	0,2	0,3	0,1	0,2	0,1	0,2	0,2
	wo	0,0	0,0	0,0	0,0	0,0	0,0	0,0
	overig	4,1	0,1	3,6	0,1	3,9	0,1	3,4
	onbekend	0,0	1,0	0,0	0,8	0,0	0,8	1,3
Totaal		10,4		9,4		10,3		10,2
vwo lj 4-6	vo	3,6	0,0	4,1	0,0	4,9	0,1	5,2
	mbo	0,2	0,0	0,1	0,0	0,1	0,0	0,2
	hbo	0,5	0,1	0,5	0,1	0,4	0,1	0,4
	wo	0,1	0,3	0,1	0,2	0,1	0,2	0,1
	overig	2,3	0,1	3,5	0,1	3,0	0,0	2,7
	onbekend	0,0	0,6	0,0	0,5	0,0	0,6	1,1
Totaal		7,8		9,3		9,5		9,7
Totaal vo ongediplomeerden		34,4		33,9		34,9		35,4

Instellingen en personeel vo

Scholen

Het voortgezet onderwijs telt in het schooljaar 2011/12 646 scholen. Van deze scholen is 44 procent een brede scholengemeenschap waar zowel vmbo, havo en vwo - en bij 8 procent - ook praktijkonderwijs wordt aangeboden. Op de brede scholengemeenschappen zit 70 procent van de leerlingen. De samenstelling van de scholen voor voortgezet onderwijs is in de afgelopen jaren stabiel gebleven.

Scholen met en zonder leerplusarrangement

In 2007 is de cumi-regeling in het voortgezet onderwijs afgeschaft en het leerplusarrangement ingevoerd. Bij het leerplusarrangement krijgen scholen extra financiering wanneer een bepaald deel van de leerlingen dat op de school is ingeschreven in een armoedeprobleemcumulatiegebied woont. In het schooljaar 2011/12 ontvangt een kwart van de scholen extra financiering. Deze middelen komen ten goede aan ruim een kwart van de leerlingen in het voortgezet onderwijs. Niet alle scholen die voor een leerplusarrangement in aanmerking komen, staan in de G4: meer dan de helft van de scholen staan in middelgrote of kleinere gemeenten.

Werkgelegenheid

De werkgelegenheid in het voortgezet onderwijs is het afgelopen jaar gedaald. Van 87,6 duizend voltijdbanen in 2010 naar 85,3 duizend in 2011. Dat komt overeen met bijna 107 duizend personen.

Aandeel vrouwen

Het aandeel vrouwelijke leerkrachten is het laatste jaar gelijk gebleven met 45 procent. Het aandeel vrouwen in managementfuncties is het afgelopen jaar gestegen, van 26 procent in 2010 naar 28 procent in 2011.

Leeftijd

Het aandeel 50-plussers onder het onderwijzend personeel is het afgelopen jaar gelijk gebleven (44 procent).

Het aandeel 50-plussers verschilt wel sterk per regio. In veel regio's is tussen de 42 en 47 procent van het onderwijspersoneel (leraren en directie) 50 jaar of ouder. In Noord-Groningen is het aandeel vijftigplussers, met bijna 58 procent, een stuk hoger. Ook in Zuid-Limburg is dit aandeel met bijna 54 procent een stuk hoger. In Rotterdam daarentegen, was in 2011 ongeveer 40 procent van het personeel vijftig jaar of ouder.

Figuur 5.10 | Leeftijdsverdeling van docenten vo

In fte's, exclusief groen onderwijs

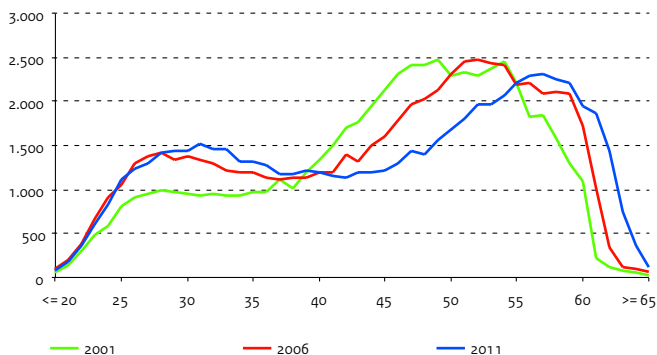

Figuur 5.11 | Personeelsleden vo van 50 jaar en ouder

Docenten en directie naar regio, in procenten, 2011

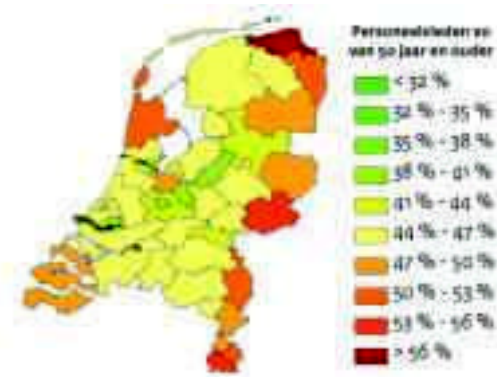

Bron

OCW (DUO: Integrale leerlingtelling (ILT), 1 cijfer VO en BRIN)

Toelichting

- Peildatum 1 oktober
- Alle scholen die een licentie bezitten, ook als er geen leerlingen zijn ingeschreven
- EL&I-leerlingen in leerjaar 1+2 op scholengemeenschappen zijn meegeteld
- Exclusief vo-leerlingen uitbesteed aan vavo

Bron

OCW (DUO: 1 cijfer VO en BRIN)

Toelichting

- Scholen die in betreffende jaar extra financiering krijgen, met alle leerlingen op die scholen. Is exclusief AOC's
- Zie bijlage Toelichting en Begrippen, deel Cen D

Bron

OCW (DUO: Salarisadministraties van instellingen)

Toelichting

- Peildatum 1 oktober (de beschikbare cijfers zijn opgehoogd i.v.m. het ontbreken van gegevens van een aantal instellingen)
- Exclusief personeel bekostigd door EL&I. Inclusief het vo-personeel op een bve-instelling
- De categorie overig personeel bevat onderwijsondersteunend personeel en organisatie- en beheerspersoneel
- Het totaal in personen is zonder dubbelstellingen binnen de (sub)sector
- 1 fte (fulltime equivalent) komt overeen met 1 voltijdbaan
- Zie bijlage Toelichting en Begrippen, deel D

Tabel 5.7 | Scholen en leerlingen naar schoolsoorten (procentuele verdeling)

	2007		2008		2009		2010		2011	
	scholen	lln	scholen	lln	scholen	lln	scholen	lln	scholen	lln
Totaal vo (scholen x 1; lln x 1.000)	645	907	647	902	644	904	646	909	646	919
Praktijkonderwijs	17	2	18	2	18	2	18	2	18	2
vbo	1	0	1	0	1	0	1	0	1	0
vbo/pro	0	0	0	0	0	0	0	0	0	0
avo cat.	2	1	2	1	2	1	2	1	3	1
vvo	6	3	6	3	6	3	6	3	6	3
avo sgs.	21	19	21	19	21	19	21	19	21	19
avo/vbo (smal)	5	3	6	3	6	3	6	3	6	3
avo/vbo met pro (smal)	0	0	0	0	0	0	0	0	0	0
avo/vbo (breed)	36	53	36	54	35	54	36	54	35	54
avo/vbo met pro (breed)	9	17	8	16	8	17	8	16	8	16
Verticale scholengemeenschappen	2	1	2	1	2	1	2	1	2	1

Tabel 5.8 | Scholen met en zonder leerplusarrangementen, 2011 (in procenten)

	scholen	lln
Totaal (scholen x 1; lln x 1.000)	646	919
Met leerplusarrangementen	25	26
G4	11	9
G27	11	12
overig	3	5
Zonder leerplusarrangementen	75	74
G4	4	3
G27	17	15
overig	54	56

Tabel 5.9 | Kerncijfers personeel voortgezet onderwijs

	2007	2008	2009	2010	2011
A) Personeelsterkte (fte's x 1.000)	85,7	86,0	88,0	87,6	85,3
Directie	4,3	4,5	4,6	4,6	4,6
Docenten	63,0	63,2	64,3	63,8	61,9
Overig personeel	18,4	18,4	19,1	19,2	18,7
B) Personen (aantal x 1.000)	104,4	105,0	108,4	108,6	106,7
Directie	4,4	4,6	4,8	4,7	4,8
Docenten	75,6	76,0	77,8	77,8	76,4
Overig personeel	24,4	24,4	25,8	26,1	25,5
C) Percentage vrouwen (op basis van fte's)	43	42	44	45	45
Directie	24	22	26	26	28
Docenten	42	42	43	44	45
Overig personeel	48	49	50	51	51
D) Percentage 50 jaar en ouder (op basis van fte's)	44	44	45	46	47
Directie	68	67	69	70	69
Docenten	42	42	43	44	44
Overig personeel	44	45	46	48	50

5 | Voortgezet onderwijs

Profielkeuze vo

Profielkeuze vo

In het schooljaar 1999/00 zijn voor alle leerlingen in het havo en vwo de profielen ingevoerd. Naast de enkelvoudige profielen kunnen ook profielcombinaties worden gekozen. De belangrijkste profielen zijn Natuur en Techniek / Natuur en Gezondheid én Economie en Maatschappij / Cultuur en Maatschappij. Andere combinaties komen ook wel voor, maar het aantal leerlingen dat daarvoor kiest bedraagt nog geen honderd. In tabel 5.10 zijn deze combinaties dan ook weggelaten.

In vwo-4 kiest een relatief groot aantal leerlingen voor een profielcombinatie. Dit wordt deels veroorzaakt door scholen die de profielkeuze uitstellen. Zij bieden dan twee stromen aan (de natuur- en de maatschappijstroom). Tussen vwo-4 en vwo-5 worden de verschillen in profielkeuze kleiner. In vwo-6 was de profielkeuze tot 2009/10 stabiel. Vanaf 2009 zien we een stijging bij de keuze voor de profielcombinatie Natuur en Techniek en Natuur en Gezondheid van 11 procent. In 2011 is dit gestegen tot 18 procent en gestabiliseerd.

De havoleerlingen kiezen minder vaak voor een combinatieprofiel dan leerlingen in het vwo, maar vanaf 2007 stijgt dit percentage wel tot 9 procent in 2011. In het vwo gaat het in het vierde leerjaar om iets minder dan een kwart van de leerlingen. Dit percentage loopt in het examenjaar met enkele procenten op. Waarschijnlijk zoeken leerlingen in het examenjaar meer veiligheid in een combinatieprofiel.

In 2007 treden in het vierde leerjaar opvallende verschuivingen op. Bij het havo loopt de keuze voor Cultuur en Maatschappij terug ten gunste van het profiel Economie en Maatschappij, terwijl het vierde leerjaar vwo een opvallende verschuiving van combinatieprofielen naar Natuur en Techniek te zien geeft.

Figuur 5.12 | Vwo-leerlingen in de profielen

Als percentage van alle vwo-leerlingen in de profielen, vwo 4, 5 en 6

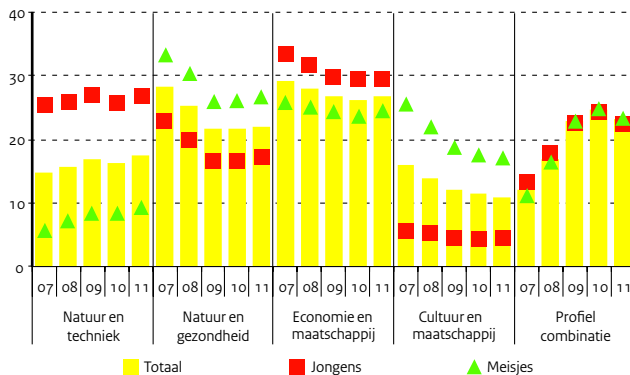

Door een wijziging van de profielregeling en verscherping van de exameneisen, bestond de angst dat meer leerlingen voor Cultuur en Maatschappij zouden kiezen. Dit blijkt niet het geval te zijn. Een mogelijke verklaring daarvoor ligt hoogstwaarschijnlijk in de vernieuwde tweede fase, die per 2007 van kracht is geworden (geen deelvakken meer en grotere keuzemogelijkheden binnen het profiel). Dit beeld is ook in de laatste twee jaar nog zichtbaar, waarmee de verdeling zich lijkt te stabiliseren.

In 2011 kiest in het vwo 55 procent van de leerlingen voor een exact profiel, terwijl 35 procent van de havoleerlingen exact kiest. In de examenjaren zijn deze percentages vrijwel gelijk.

Verschillen in keuzes tussen jongens en meisjes

Het verschil in keuzes tussen jongens en meisjes blijkt nog steeds duidelijk aanwezig, maar vooral in het vwo neemt het verschil wel af. Bij het havo kiest in 2011 43 procent van de jongens en 34 procent van de meisjes een exact profiel. Bij het vwo liggen deze percentages op 66 procent bij de jongens en 55 procent bij de meisjes. In het vwo kiezen meisjes aanzienlijk vaker Natuur en Gezondheid dan jongens. Ook groeit het aandeel meisjes dat Natuur en Techniek of beide N-profielen volgt. Binnen het havo zijn de verschillen groter dan in het vwo. Meisjes op het havo kiezen nog steeds zelden Natuur en Techniek en het aandeel meisjes binnen Natuur en Gezondheid is slechts een beetje groter dan het aandeel jongens. Een klein deel van de jongens kiest voor het profiel Cultuur en Maatschappij en dit percentage blijft in vergelijking met 2010 gelijk. Dit zien we binnen het havo en het vwo.

Figuur 5.13 | Havo-leerlingen in de profielen

Als percentage van alle havo-leerlingen in de profielen, havo 4 en 5

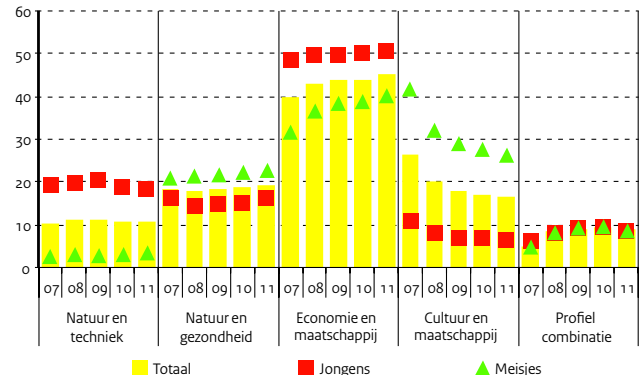

Bron

OCW (DUO: Integrale leerlingtelling (ILT) en 1 cijfer VO)

Toelichting

- Peildatum 1 oktober
- Overige profielcombinaties hebben weinig leerlingen, meestal veel minder dan 1 procent. Daarom zijn ze hier niet weergegeven

Tabel 5.10 Havo- en vwo-leerlingen in de profielen (aantal x 1.000)										
	2007		2008		2009		2010		2011	
	aantal	%	aantal	%	aantal	%	aantal	%	aantal	%
Totaal havo 4	58	100	58	100	58	100	59	100	58	100
Natuur en techniek (nt)	27	11	7	12	7	12	6	11	7	11
Natuur en gezondheid (ng)	10	18	10	18	11	19	11	19	11	19
Economie en maatschappij (em)	24	42	25	44	26	44	26	44	27	46
Cultuur en maatschappij (cm)	12	21	11	19	10	17	10	17	9	16
Profielcombinatie (nt/ng)	2	4	3	5	3	5	3	5	3	5
Profielcombinatie (em/cm)	2	3	2	3	2	3	2	3	2	3
Totaal havo 5	47	100	48	100	50	100	51	100	52	100
Natuur en techniek (nt)	4	9	5	10	5	11	5	10	5	10
Natuur en gezondheid (ng)	9	19	8	17	9	18	9	18	10	19
Economie en maatschappij (em)	17	37	20	42	22	43	22	43	23	44
Cultuur en maatschappij (cm)	15	33	10	21	9	19	9	17	9	17
Profielcombinatie (nt/ng)	1	2	3	6	3	7	3	7	4	7
Profielcombinatie (em/cm)	0	1	2	3	2	3	2	4	2	3
Totaal vwo 4	43	100	42	100	43	100	43	100	42	100
Natuur en techniek (nt)	7	16	7	17	7	17	7	16	8	18
Natuur en gezondheid (ng)	10	22	9	22	9	22	9	22	9	23
Economie en maatschappij (em)	11	25	11	25	11	26	11	26	11	27
Cultuur en maatschappij (cm)	5	12	4	10	4	10	4	10	4	9
Profielcombinatie (nt/ng)	7	16	7	17	7	17	7	17	6	15
Profielcombinatie (em/cm)	4	8	4	9	4	8	4	9	3	8
Totaal vwo 5	40	100	40	100	41	100	41	100	40	100
Natuur en techniek (nt)	6	14	7	17	7	18	7	17	7	18
Natuur en gezondheid (ng)	13	32	9	22	9	22	9	22	9	23
Economie en maatschappij (em)	13	32	11	28	11	27	11	27	11	28
Cultuur en maatschappij (cm)	7	18	6	14	5	12	5	12	5	11
Profielcombinatie (nt/ng)	2	4	5	13	6	15	6	15	6	14
Profielcombinatie (em/cm)	0	1	2	5	2	6	3	6	2	6
Totaal vwo 6	36	100	38	100	36	100	37	100	37	100
Natuur en techniek (nt)	5	13	5	13	6	16	6	16	6	16
Natuur en gezondheid (ng)	11	32	12	32	7	20	8	20	8	20
Economie en maatschappij (em)	11	31	12	32	10	27	10	26	10	26
Cultuur en maatschappij (cm)	7	19	7	18	5	14	5	13	5	12
Profielcombinatie (nt/ng)	2	4	2	5	6	17	7	18	7	18
Profielcombinatie (em/cm)	0	1	0	1	2	6	3	7	3	8



Studievoortgang in het vo

Niet iedere leerling doorloopt de reguliere weg in het voortgezet onderwijs. Er zijn tal van individuele loopbanen door het voortgezet onderwijs (vo) mogelijk. Leerlingen met verschillende achtergronden vragen om verschillende schoolloopbanen.

Van de leerlingen die in 2004/05 in de brugklas zaten, is onder andere gekeken welke onderwijssoort ze volgden in 2010/11. In het zevende jaar dat de brugklassers zijn gevolgd, zat nog bijna 2 procent op de havo en bijna 4 procent op het vwo. Ruim 45 procent had met een diploma op vmbo-niveau het voortgezet onderwijs verlaten; bijna 21 procent had dit met een diploma voor het havo gedaan en bijna 15 procent met een vwo-diploma. Bijna 14 procent had zonder diploma het vo verlaten. Een enkele leerling volgde nog een vmbo-opleiding. Het onderwijs dat een leerling volgt, hangt samen met de thuissituatie van de leerling. Zo hebben leerlingen die enig kind zijn vaker het vo verlaten zonder diploma dan leerlingen met één of twee broertjes of zusjes. Kinderen uit een gezin met hogere inkomsten hebben beduidend vaker een diploma gehaald op de hogere niveaus in het vo dan kinderen uit een gezin met een lager inkomstenniveau.

Vwo-examens

Vwo-leerlingen die zonder vertraging hun gang door het vo doorlopen, doen aan het eind van hun zesde jaar examen, in dit geval in 2009/10. Bijna 15 procent van alle gevolgde brugklassers haalde in dat jaar hun vwo-diploma, terwijl een schooljaar later in 2010/11 ook bijna 4 procent nog een vwo-opleiding aan het volgen was.

Doorstroom naar het mbo zonder diploma

Van de brugklassers uit 2004/05 is bijna 14 procent tot en met het begin van schooljaar 2010/11 zonder diploma uit het bekostigde voortgezet onderwijs gestroomd. Bijna 35 procent van deze leerlingen volgde in schooljaar 2010/11 een mbo-opleiding. De grootste groep (13 procent) die een mbo-opleiding volgde, deed dit in 2010/11 op niveau 4 (middenkader/specialistenopleiding) en 12 procent volgde een opleiding op niveau 2 (basisberoepsbeoefenaar). Bijna 8 procent deed een mbo-opleiding op niveau 3 (vakopleiding) en 2 procent op niveau 1 (assistent-opleiding). Bijna 9 procent van de leerlingen die zonder diploma het voortgezet onderwijs had verlaten, volgde in 2010/11 weliswaar geen mbo-opleiding, maar had in de tussentijd wel een mbo-diploma behaald. De overige uitstromers uit het vo zonder diploma waren bijvoorbeeld naar het praktijkonderwijs, vavo, particuliere onderwijs of speciale scholen gegaan of hebben hun onderwijsloopbaan (tijdelijk) gestaakt.

Niet-westers allochtone leerlingen verlieten vaker het vo zonder diploma dan autochtone leerlingen. Onder leerlingen met een Antilliaanse of Arubaanse herkomst lag dit aandeel net wat hoger dan onder de andere herkomstgroeperingen; ruim 26 procent van hen stroomde zonder diploma uit het vo. Het aandeel dat doorging in het mbo is ook nog eens het laagst van de grootste niet-westerse herkomstgroepen. Jongeren zonder broertjes of zusjes stroomden vaker zonder diploma uit het voortgezet onderwijs dan jongeren met broertje(s) of zusje(s). Hetzelfde geldt voor kinderen uit een eenoudergezin van wie 21 procent zonder diploma uit het vo was gestroomd, terwijl dit onder kinderen uit een tweeoudergezin 12 procent was. Jongeren uit gezinnen met lagere inkomsten hadden ook een hoger uitstroom percentage zonder diploma dan jongeren uit gezinnen met hogere inkomsten.

Figuur 5.14 | Brugklasleerlingen in hun zevende jaar

Onderwijspositie in 2010/11 naar aantal kinderen in huishouden en inkomsten van het huishouden, brugklascohort 2004/05

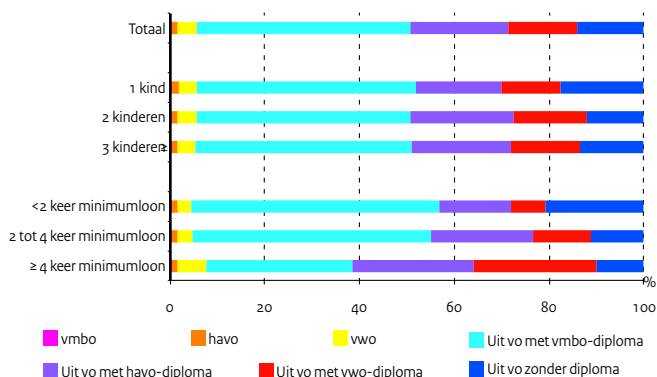

Figuur 5.15 | Ongediplomeerde uitstroom

Uitstroom uit het vo zonder diploma t/m begin 2010/11, brugklascohort 2004/05

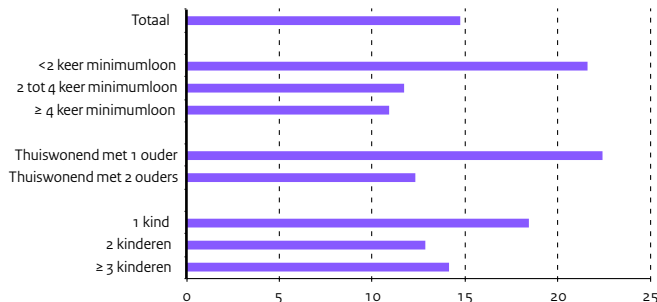

Tabel 5.11 | Brugklasleerlingen uit 2004/05 zonder diploma en hun onderwijspositie in het mbo in 2010/11
Bron
<http://statline.cbs.nl>
Toelichting

- Het gaat hier om de leerlingen die in schooljaar 2004/05 voor het eerst in leerjaar 1 van het voortgezet onderwijs zaten
- Het totaal is inclusief een kleine groep leerlingen van wie de achtergrondkenmerken onbekend zijn
- De inkomsten betreffen de inkomsten uit arbeid en uitkeringen van alle leden in het huishouden waartoe de leerling eind september van 2004 behoorde
- De cijfers over 2010/11 zijn voorlopig

	Totaal		waaronder uit vo zonder diploma in 2010/11					
	x 1000	%	waaronder in het mbo in 2010/11					niet in mbo maar met mbo-dipl.
			totaal	niveau 1	niveau 2	niveau 3	niveau 4	
Totaal	185,6	13,9	34,8	1,8	12,0	7,8	13,2	8,7
Geslacht								
Jongens	94,3	15,3	35,2	2,1	14,1	7,3	11,7	9,7
Meisjes	91,3	12,5	34,4	1,4	9,4	8,4	15,2	7,3
Herkomstgroepering								
Autochtonen	144,0	10,9	36,9	1,3	11,1	8,3	16,2	8,8
Westers allochtonen	11,7	18,7	27,2	1,4	9,1	6,1	10,6	7,7
Niet-westerse allochtonen w.v.	28,7	25,4	34,9	3,1	15,6	7,6	8,6	9,0
Turken	6,7	26,1	41,8	2,8	19,6	9,8	9,6	10,2
Marokkanen	5,7	25,3	42,2	3,5	19,8	9,4	9,4	10,5
Surinamers	4,9	19,8	38,0	3,5	16,9	7,8	9,8	8,5
Antillianen en Arubanen	2,1	26,4	33,3	6,7	15,6	4,3	6,7	8,9
Overige niet-westerse allochtonen	9,3	27,8	25,2	2,1	10,1	5,6	7,5	7,7
Aantal kinderen in huishouden								
1 kind	18,5	17,4	33,2	1,8	12,9	7,7	10,8	10,0
2 kinderen	87,3	12,1	36,4	1,6	12,3	7,8	14,6	8,6
3 kinderen	52,2	12,3	36,3	1,7	11,3	7,9	15,4	8,3
4 of meer kinderen	24,2	15,8	37,5	2,2	13,8	9,0	12,5	9,5
Gezinstype								
Thuiswonend met 2 ouders	154,0	11,6	37,0	1,3	11,8	8,2	15,6	8,1
Thuiswonend met 1 ouder	27,2	21,3	33,8	3,0	14,2	7,3	9,4	10,8
Overig huishouden	0,4	44,7	23,7	3,6	8,8	7,2	4,1	13,4
Inkomstenniveau huishouden								
<2 keer minimumloon	45,9	20,7	35,1	2,8	14,6	7,7	9,8	11,2
2 tot 4 keer minimumloon	85,9	11,2	40,3	1,4	13,2	9,0	16,6	8,4
≥4 keer minimumloon	50,4	10,1	29,9	0,4	6,4	6,6	16,5	5,3

Allochtone leerlingen in het vo



Verdeling over de onderwijssoorten

De verdeling van leerlingen over onderwijssoorten van het voortgezet onderwijs naar herkomstgroepering is het beste te vergelijken door te kijken naar aantallen leerlingen in leerjaar 3. In dat leerjaar hebben namelijk bijna alle leerlingen hun keuze voor een onderwijssoort gemaakt.

Leerlingen van niet-westers allochtone herkomst volgen vaker een opleiding binnen het vmbo dan autochtone leerlingen en leerlingen van westers allochtone herkomst. Binnen het vmbo volgen leerlingen van niet-westers allochtone herkomst vaker de lagere leerwegen. Niet-westers allochtone leerlingen krijgen vaker ondersteuning via een indicatie voor het leerwegerondersteunend onderwijs (lwoo). Dit is het gevolg van het feit dat zij vaker de lagere leerwegen volgen, waar een lwoo-indicatie vaker voorkomt. Binnen de basisberoepsgerichte leerweg hebben niet-westers allochtone leerlingen bijna even vaak een lwoo-indicatie als autochtone leerlingen. Binnen de kaderberoepsgerichte leerweg hebben niet-westers allochtone leerlingen wel wat vaker een lwoo-indicatie.

In het schooljaar 2010/11 volgde 41 procent van de niet-westers allochtone leerlingen in leerjaar 3 een opleiding in de basis- of kaderberoepsgerichte leerweg tegen een kwart van de overige leerlingen. De deelname aan de gemengde en theoretische leerwegen van het vmbo is voor alle onderscheiden groepen rond de 27 procent vrijwel gelijk. Bijna de helft van de autochtone leerlingen zat op het havo of vwo tegenover 30 procent van de niet-westers allochtone leerlingen. Met name de leerlingen met een Turkse en Marokkaanse achtergrond gaan maar weinig naar het havo en het vwo.

Sector- en profielkeuze

Niet-westers allochtone leerlingen kiezen vaker voor een economische richting dan autochtone leerlingen. Dit geldt vooral binnen het vmbo. 'Economie' is daar de meest gekozen sector voor niet-westers allochtone jongens. Autochtone jongens kiezen vaak voor 'Techniek'. Ook niet-westers allochtone meisjes kiezen in het vmbo vaak voor de sector 'Economie'. Zij kiezen echter even vaak voor 'Zorg en welzijn', terwijl autochtone meisjes het meest kiezen voor 'Zorg en welzijn' en veel minder vaak voor de sector 'Economie'. De sector 'Landbouw en natuurlijke omgeving' wordt door leerlingen met een niet-westers allochtone herkomst nauwelijks gekozen. In het havo kiezen jongens het meest voor het profiel 'Economie en maatschappij', vooral de niet-westers allochtone jongens. Bij de jongens valt de keuze in het havo van Antilliaanse en Arubaanse jongens op. Zij kiezen vaker voor een natuurprofiel en minder vaak het profiel 'Economie en maatschappij'. Ook bij meisjes is 'Economie en maatschappij' inmiddels het meest gekozen profiel. Enkele jaren geleden was 'Cultuur en maatschappij' nog het meest populair.

Op het vwo kiezen zowel autochtone als niet-westers allochtone jongens vaak voor 'Natuur en techniek'. De profielen 'Economie en maatschappij' en 'Natuur en gezondheid' worden ook vaak gevolgd. Door de stijging in populariteit van het profiel 'Natuur en techniek' onder niet-westers allochtone jongens zijn de verschillen in profielkeuze onder jongens in het vwo kleiner geworden. Onder meisjes op het vwo kiezen beide herkomstgroeperingen het meest voor 'Natuur en gezondheid' gevolgd door 'Economie en maatschappij'. Ook hier is weinig verschil in de profielkeuze tussen autochtone en niet-westers allochtone meisjes. Zij kiezen even vaak voor de natuurprofielen en ook de keuze voor de maatschappijprofielen ligt dicht bij elkaar.

Figuur 5.16 | Autochtone en allochtone vo-leerlingen

Verdeling van leerlingen in vo leerjaar 3 over onderwijssoort, 2010/11

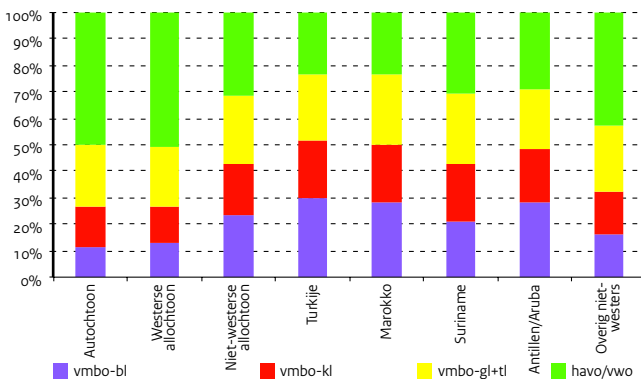

Figuur 5.17 | Autochtone en allochtone leerlingen met indicatie lwoo

In procenten van de totale groep vmbo-leerlingen per leerweg, 2010/11

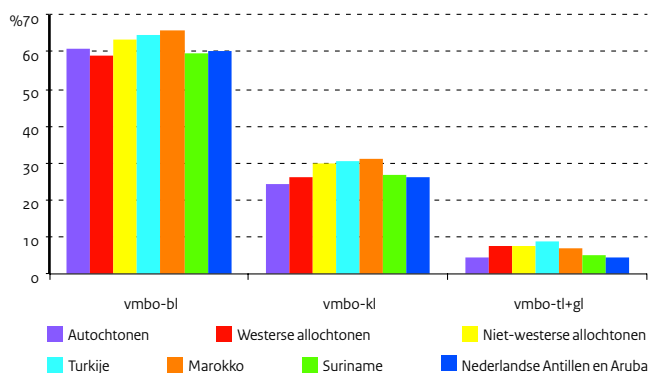

Bron

<http://statline.cbs.nl>

Toelichting

- Naar herkomstland in procenten van totaal aantal in leerjaar 3 (absoluut totaal in eerste kolom, exclusief van wie de herkomst onbekend is)
- Algemeen ongedeeld: leerlingen hebben nog geen keuze gemaakt tussen havo en vwo
- Exclusief praktijkonderwijs, incl. vmbo-afdelingen van de Agrarische Opleidingscentra
- De cijfers over 2010/11 zijn voorlopig

Bron

<http://statline.cbs.nl>

Toelichting

- Zonder theoretische leerweg
- De cijfers over 2010/11 zijn voorlopig

Bron

<http://statline.cbs.nl>

Toelichting

- Exclusief Engelse Stroom (havo-niveau) en Internationaal Baccalaureaat (vwo-niveau)
- De percentages van de profielen tellen op tot meer dan 100 procent, omdat een deel van de leerlingen een dubbel profiel kiest (meestal binnen de hoofdrichting)
- De cijfers over 2010/11 zijn voorlopig

Tabel 5.12 | Leerlingen in vo leerjaar 3, verdeling over onderwijssoorten, 2010/11

	Totaal	vmbo, leerwegen				Algemeen			havo	vwo	Aandeel	Aandeel
	leerjaar 3	ongedeeld				ongedeeld					lwoo van	lwoo van
	x 1.000	bl	kl	gl	tl					tot. vmbo	vmbo-bl	
Autochtoon	150,3	11	14	9	18	3	22	24		22	61	
Westerse allochtoon	12,1	12	13	7	18	3	23	25		24	59	
Niet-westerse allochtoon	29	22	19	6	22	3	17	13		32	63	
Turkije	6,6	27	20	8	20	3	14	8		35	65	
Marokko	5,9	27	20	5	24	2	14	8		35	66	
Suriname	4,9	20	21	5	22	3	17	13		28	59	
Antillen/Aruba	2,1	26	19	5	19	2	16	12		31	60	
Overig niet-westers	9,5	15	15	5	21	3	20	20		28	62	

Tabel 5.13 | Leerlingen in vmbo leerjaar 3 en 4, verdeling over sectoren, 2010/11 (in procenten)

	Jongens						Meisjes					
	Totaal	Landb. en	Zorgen	Econ. Techn.	Combi.	Totaal	Landb. en	Zorgen	Econ. Techn.	Combi.		
	nat. omg.	welzijn					nat. omg.	welzijn				
x 1.000	x 1.000											
Autochtoon	50,6	14	6	22	46	12	43,6	18	50	20	4	9
Niet-westerse allochtoon	13,0	3	6	49	33	10	12,1	3	44	44	4	5
Turkije	3,6	1	4	55	31	9	3,3	2	45	45	3	6
Marokko	3,0	2	5	54	31	7	2,9	3	44	46	4	4
Suriname	2,2	3	7	44	37	10	2,0	4	40	46	5	5
Antillen/Aruba	1,0	3	10	37	38	11	1,0	5	49	35	5	6
Overig niet-westers	3,3	3	7	45	34	12	3,0	5	44	41	5	6

Tabel 5.14 | Havo- en vwo-leerlingen, verdeling over profielen, 2010/11 (in procenten)

	havo leerjaar 4 en 5					vwo leerjaar 5 en 6				
	Totaal	naar profiel				Totaal	naar profiel			
	x 1.000	nt	ng	em	cm	x 1.000	nt	ng	em	cm
Autochtonen, jongens	44,1	28	23	51	8	30,4	44	34	35	9
Autochtonen, meisjes	45,7	7	27	43	32	35,3	23	41	32	27
Niet-westerse allochtonen										
Jongens	6,1	22	20	57	9	3,2	44	39	33	8
Meisjes	6,7	8	24	46	31	3,8	25	42	33	24
Jongens										
Turkije	1,2	21	20	61	7	0,5	38	40	38	7
Marokko	1,0	15	14	69	8	0,4	35	37	40	9
Suriname	1,0	20	19	58	10	0,5	41	30	39	9
Antillen/Aruba	0,4	24	24	51	12	0,2	44	35	34	11
Overig niet-westers	2,5	27	24	51	9	1,6	49	42	28	8
Meisjes										
Turkije	1,4	10	27	47	27	0,5	27	46	32	24
Marokko	1,2	4	16	49	37	0,5	18	34	40	27
Suriname	1,2	6	20	49	31	0,6	19	38	40	23
Antillen/Aruba	0,4	5	23	46	33	0,3	29	35	34	28
Overig niet-westers	2,6	9	27	44	30	1,9	28	46	29	23

6 | Beroepsonderwijs en volwasseneneducatie

Stelsel en financiën bve

Stelsel

De Wet Educatie en Beroepsonderwijs (WEB, ingevoerd op 1 januari 1996) regelt het middelbaar beroepsonderwijs (mbo) en de educatie.

Een mbo-student kan kiezen uit de beroepsopleidende leerweg (bol) en de beroepsbegeleidende leerweg (bbl). De bol is zowel in voltijd (vt) als in deeltijd (dt) te volgen. Bij de bbl ligt de nadruk op leren in de praktijk, dat minimaal 60 procent van de totale studieduur omvat.

Er zijn binnen het mbo vier kwalificatieniveaus te onderscheiden: assistent-opleiding (niveau 1), basisberoepsopleiding (niveau 2), vakopleiding (niveau 3) en middenkader- en specialistenopleiding (niveau 4).

Het mbo kent vier sectoren: Dienstverlening- en Gezondheidsonderwijs (DGO), Techniek, Economie en Landbouw en natuurlijke omgeving (of groen onderwijs). Groen onderwijs wordt door het ministerie van EL&I bekostigd.

Educatie, het onderwijs voor volwassenen, bestaat uit voortgezet algemeen volwasseneneducatie (vavo) en basiseducatie. Vavo staat bekend als 'tweede kans onderwijs' (vmbo tl, havo en vwo). Basiseducatie bevat breed maatschappelijk functioneren, sociale redzaamheid en Nederlands als tweede taal (NT2). Basiseducatie is een eerste stap op weg naar verdere scholing en ontwikkeling.

De gepresenteerde cijfers zijn exclusief groen onderwijs (EL&I), tenzij anders is vermeld.

Bekostiging

De bve-sector heeft in 2011 bijna 3,5 miljard euro van OCW ontvangen. Dit bedrag wordt over de instellingen verdeeld op basis van het aantal deelnemers, het aantal afgegeven diploma's en de omvang van de voorbereidende en ondersteunende activiteiten (VOA). Instellingen kunnen daarnaast onderwijsactiviteiten voor derden verrichten, 'contractactiviteiten' genoemd.

De gemeenten ontvingen in 2011 in totaal een bedrag van 150 miljoen euro van OCW voor educatie, verdeeld op basis van het aantal volwassen inwoners, het aantal allochtone volwassenen en het aantal volwassenen met een onderwijsachterstand. De gemeenten besteden het onderwijs uit aan de Regionale Opleidingencentra (ROC's).

De Kenniscentra Beroepsonderwijs Bedrijfsleven (KBB's) worden door OCW bekostigd op basis van het aantal kwalificaties dat ze hebben ontwikkeld en onderhouden, het aantal leerbedrijven dat ze hebben erkend en het aantal beroepspraktijkvormingsplaatsen (bpv-plaatsen) bij leerbedrijven dat feitelijk door deelnemers is bezet. In 2011 ontvingen de KBB's bijna 100 miljoen euro.

Een student betaalt les- of cursusgeld. Een student kan in aanmerking komen voor studiefinanciering, wanneer deze 18 jaar of ouder is en een bol-voltijdopleiding volgt. Voor bol-studenten onder de 18 jaar kunnen de ouders een tegemoetkoming in de schoolkosten krijgen.

Figuur 6.1 | Opleidingsstructuur bve

2010

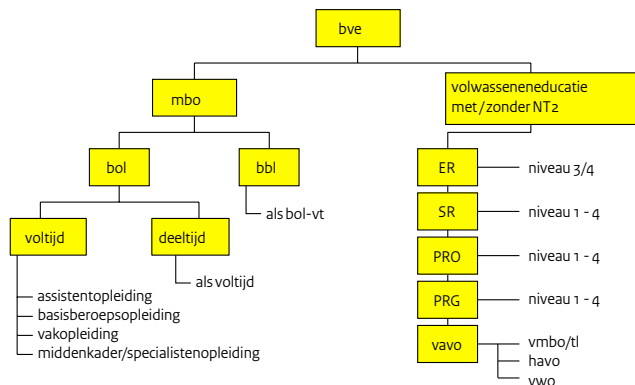

Figuur 6.2 | Financieringsstromen bve

Bedragen 2011 (x € 1 mln)

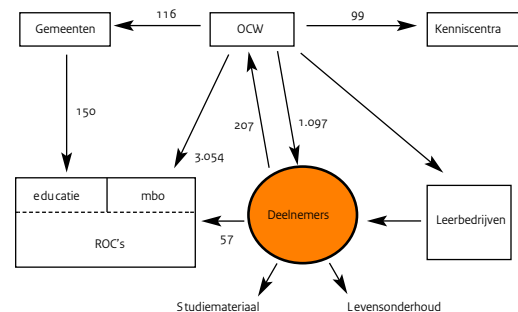

Bron

OCW

CBS: bevolkingsprognose

Toelichting

- OCW-uitgaven per deelnemer: totaal gesaldeerde OCW-uitgaven en ontvangsten exclusief apparaatskosten gedeeld door totaal aantal deelnemers op peildatum 1 oktober
- FES-gelden binnen de ontvangsten worden niet gesaldeerd en vanaf 2011 zijn er geen FES-gelden meer
- Voor de uitgaven per deelnemer in het bbl, bol-vt en bol-dt is voor de deelnemers uitgegaan van wegingsfactoren per onderwijssoort
- Zie bijlage Toelichting en Begrippen, deel B

Tabel 6.1 | Financiële kerncijfers beroepsonderwijs en volwasseneneducatie

	2007	2008	2009	2010	2011
A) Uitgaven en ontvangsten (x € 1 mln)					
Totaal uitgaven	3.204,4	3.345,2	3.517,5	3.512,5	3.479,8
Middelbaar beroepsonderwijs	2.750,7	2.861,8	2.993,1	3.021,8	3.054,4
Kenniscentra	114,3	111,9	115,8	105,6	98,8
Educatie	189,8	197,6	202,4	150,4	115,9
Specifieke stimulering	97,9	104,1	111,4	77,5	82,2
Leren en werken	25,9	16,1	22,4	22,9	8,1
VSV	0,0	27,4	45,0	103,3	84,3
Verbetermiddelen Caribisch Nederland	0,0	0,0	0,0	0,0	12,8
Technocentra	9,0	9,0	10,2	10,0	0,0
Apparaatskosten	16,7	17,2	17,2	21,0	23,3
Toerekening aan DUO	13,1	13,9	13,3	17,2	19,5
Apparaatskosten OCW	3,6	3,3	3,9	3,8	3,8
Totaal ontvangsten (incl. technocentra)	99,4	88,5	33,9	24,8	11,3
B) Met het beleidsterrein samenhangende uitgaven en ontvangsten (x € 1 mln)					
Ontvangsten les gelden	188,7	179,9	187,2	202,6	207,1
C) OCW-uitgaven per deelnemer (x € 1.000)					
mbo	6,3	6,4	6,6	6,5	6,7
bbl	4,6	4,8	4,9	4,8	4,9
bol-vt	7,1	7,4	7,6	7,4	7,5
bol-dt	3,2	3,3	3,4	3,3	3,4
Educatie					
Uitgaven reguliere educatie per volwassen inwoner van 18 t/m 64 jaar	0,02	0,02	0,02	0,01	0,01

Tabel 6.2 | Kerncijfers bve-instellingen

	2007	2008	2009	2010	2011
Totaal aantal onderwijsinstellingen	61	60	59	58	57
ROC's	44	43	43	44	43
Vakinstellingen	13	13	12	12	12
Overige WEB-instellingen	4	4	4	2	2
Kenniscentra	17	17	16	16	16

Bron

OCW (DUO)

Toelichting

- Alleen instellingen met deelnemers zijn geteld
- Exclusief AOC's
- Zie bijlage Toelichting en Begrippen, deel C

Financiën van instellingen bve

Financiële situatie BVE

De weergegeven data zijn samengesteld door een cumulatie van de gegevens uit de jaarrekeningen 2006 tot en met 2010 van alle besturen van de roc's en vakinstellingen samen.

Het totaal resultaat is in 2010 afgenomen van € 34,0 miljoen tot € 27,0 miljoen. Deze afname is vooral veroorzaakt door een toename van het negatieve saldo financiële baten en lasten en het uitblijven van een buitengewoon resultaat, waar in 2009 wel sprake van was. Daarnaast zijn de kengetallen solvabiliteit, liquiditeit en rentabiliteit wederom redelijk constant gebleven.

Solvabiliteit

De waarde van solvabiliteit 1 (exclusief voorzieningen) is gestegen, terwijl de waarde inclusief voorzieningen met 0,1 is afgenomen. Deze ontwikkeling is het gevolg van een toename van het eigen vermogen en dalende voorzieningen. Het eigen vermogen is toegenomen met 23,1 procent van € 1.544,0 miljoen tot € 1.900,3 miljoen, ondermeer door de overboeking van voorzieningen. Vanaf 2010 kunnen geen bapo-voorzieningen meer worden opgenomen en eventueel aanwezige bapo-voorzieningen dienden na 2009 te worden overgeboekt naar het eigen vermogen. De voorzieningen zijn dan ook evenredig gedaald. Daarnaast zijn de schulden licht gedaald met ongeveer 4 procent.

Liquiditeit

De liquiditeit is met een waarde van 0,86 exact gelijk gebleven aan de waarde in 2010. De vlottende activa en daarvan met name de liquide middelen, zijn in 2010 toegenomen. Daarnaast zijn ook de kortlopende schulden toegenomen met 12,8 procent, waardoor de liquiditeit niet is veranderd. Door deze ontwikkelingen is het werkkapitaal (vlottende activa minus kortlopende schulden) van de roc's en vakinstellingen gezamenlijk verder afgenomen van minus € 134,7 miljoen tot minus € 151,1 miljoen.

Rentabiliteit

Ook de rentabiliteit is in 2010 gelijk gebleven met een waarde van 0,7 procent. Het resultaat is afgenomen ten opzichte van 2009. De lichte stijging van de totale baten in combinatie met de verdere daling van het saldo financiële baten en lasten, heeft ervoor gezorgd dat de verhouding tussen het resultaat en de totale baten, te weten de rentabiliteit, gelijk is gebleven. In de staat van baten en lasten is te zien dat de rijksbijdragen zijn gegroeid, terwijl de personele lasten aanmerkelijk minder zijn toegenomen. Het aandeel van de rijksbijdragen in de totale baten is daarnaast ook toegenomen, terwijl het aandeel van de personele lasten in de totale lasten juist is gedaald.

Figuur 6.3 | Solvabiliteit van bve-instellingen

Spreiding solvabiliteit (inclusief voorzieningen)

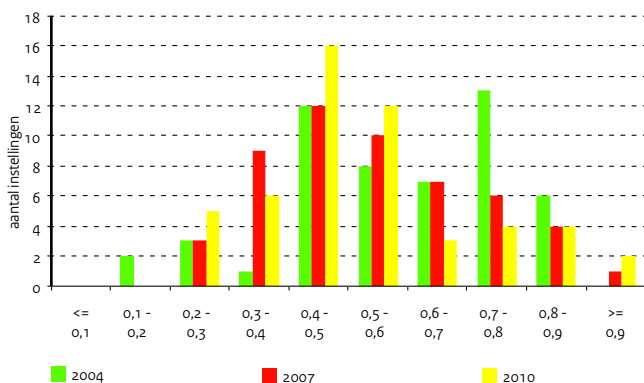

Figuur 6.4 | Liquiditeit van bve-instellingen

Spreiding liquiditeit (current ratio)

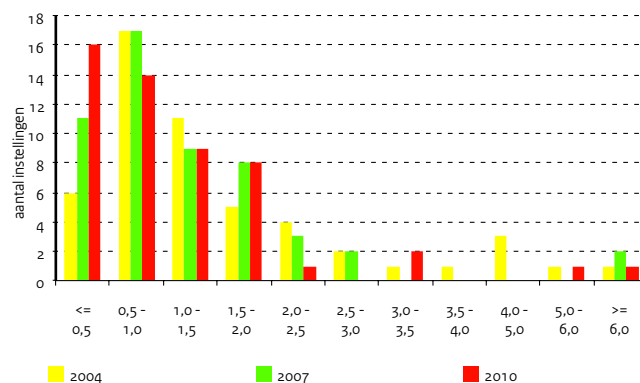

Tabel 6.3 | Balans- en exploitatiegegevens van bve-instellingen
Bron

OCW (DUO: Jaarrekeningen van instellingen)

Toelichting

- Deze data bevatten de gegevens van de ROC's en de Vakinstellingen
- A) Solvabiliteit: eigen vermogen (inclusief voorzieningen) / totaal vermogen
- A) Liquiditeit (current ratio): vlottende activa / kortlopende schulden
- A) Rentabiliteit gewone bedrijfsvoering: Resultaat / (totale baten + rente baten)

	2006	2007	2008	2009	2010
A) Financiële kengetallen					
Solvabiliteit (inclusief voorzieningen)	0,57	0,55	0,52	0,51	0,50
Liquiditeit	1,23	0,95	0,87	0,86	0,86
Rentabiliteit (in procenten)	1,9	-0,1	-0,9	0,7	0,7
B) Gecumuleerde balans bve-instellingen (x € 1 mln)					
Totaal activa	3.636,2	3.766,6	3.999,3	4.108,7	4.221,6
Vaste activa	2.683,2	2.942,1	3.190,9	3.301,6	3.311,0
waarvan materiële vaste activa	2.619,4	2.887,3	3.121,5	3.226,0	3.227,0
Vlottende activa	953,1	824,5	808,4	807,2	910,6
waarvan liquide middelen	648,3	490,0	484,8	470,8	552,4
Totaal passiva	3.636,2	3.766,6	3.999,3	4.108,7	4.221,6
Eigen vermogen	1.735,9	1.715,9	1.494,5	1.544,0	1.900,3
Voorzieningen	335,6	355,4	568,3	542,2	220,0
Langlopende schulden	789,4	828,0	1.005,5	1.080,6	1.039,5
Kortlopende schulden	775,4	867,4	930,9	941,9	1.061,7
C) Gecumuleerde exploitatierekeningen bve-instellingen (x € 1 mln)					
Baten	3.495,3	3.750,3	3.889,8	4.097,6	4.181,8
Rijksbijdragen OCW	2.757,0	3.014,0	3.123,6	3.290,2	3.388,5
Overige overheidsbijdragen	368,9	287,8	264,1	297,8	258,5
Examengelden	1,8	1,7	42,3	49,4	57,1
Baten werk i.o.v. derden	138,2	191,9	209,9	227,3	239,0
Overige baten	229,4	254,9	250,0	233,0	238,7
Lasten	3.411,7	3.738,8	3.904,7	4.036,4	4.116,0
Personele lasten	2.452,7	2.690,4	2.826,3	2.930,8	2.976,3
Afschrijvingen	204,3	211,0	232,2	244,2	255,9
Huisvestingslasten	267,1	281,0	285,2	310,9	305,9
Overige instellingslasten	487,6	556,4	560,9	550,5	577,9
Saldo baten en lasten	83,6	11,6	-14,8	61,2	65,9
Gerealiseerde herwaardering	0,0	0,0	0,0	2,7	2,9
Saldo financiële baten en lasten	-17,5	-16,2	-21,3	-35,9	-41,0
Resultaat	66,0	-4,7	-36,1	27,9	27,8
Belastingen	0,0	0,0	0,0	1,8	0,7
Resultaat deelnemingen	0,0	0,0	1,0	0,8	0,2
Resultaat na belastingen	66,0	-4,7	-35,2	27,0	27,3
Aandeel derden in resultaat	0,0	0,0	0,0	0,0	0,1
Netto resultaat	66,0	-4,7	-35,2	27,0	27,2
Buitengewoon resultaat	-10,5	9,4	1,7	7,0	-0,1
Totaal resultaat	55,5	4,7	-33,5	34,0	27,0

6 | Beroepsonderwijs en volwasseneneducatie

Studenten bve

Studenten mbo

Het aantal mbo-studenten is in 2011 licht afgenomen ten opzichte van 2010 tot 485 duizend (op basis van de voorlopige telling 2011). De bol-vt is met 330 duizend studenten de grootste (68 procent van het totaal aantal deelnemers). De meeste bol-vt studenten volgen een opleiding op niveau 3 of 4 (79 procent). Het aantal bbl'ers (147 duizend) is iets gedaald ten opzichte van 2010 (4 procent), terwijl het aantal bol-deeltijders (7,6 duizend) met een kleine 13 procent is gedaald.

Het mbo kent iets meer mannelijke studenten (52,8 procent) dan vrouwelijke studenten. Met name in de bbl is het aandeel mannen groot (64,1 procent). In bol-vt en bol-dt is het aandeel vrouwen juist groter (52,0 respectievelijk 60,5 procent).

De gemiddelde leeftijd van een mbo-student in 2011 is 18,6 jaar bij de bol-vt, 27,7 jaar bij de bbl en 32,0 jaar bij de bol-dt. Het aandeel studenten van 18 jaar of ouder in het mbo bedraagt 72 procent.

Van alle studenten in het mbo volgt in 2011 34 procent een opleiding in de sector Economie, 30 procent een opleiding in de sector Techniek en 33 procent een opleiding in de sector Dienstverlening- en Gezondheids- onderwijs.

In de sector Techniek volgt 46 procent van de studenten een bbl-opleiding, veel meer dan in de sectoren DGO (24 procent) en Economie (eveneens 23 procent). De sector DGO bestaat voornamelijk uit studenten op niveau 3 of 4 (83 procent), in de sectoren Techniek (58 procent) en Economie (72 procent) is dit in mindere mate het geval.

Studenten vavo

Het aantal vavo-studenten (14,8 duizend) is in 2011 ruim 11 procent minder dan in 2010. De meeste studenten (60 procent) volgen het havo.

Figuur 6.5 | Studentenaantallen mbo

Aantal deelnemers (x 1.000), per leerweg en niveau (incl. groen onderwijs)

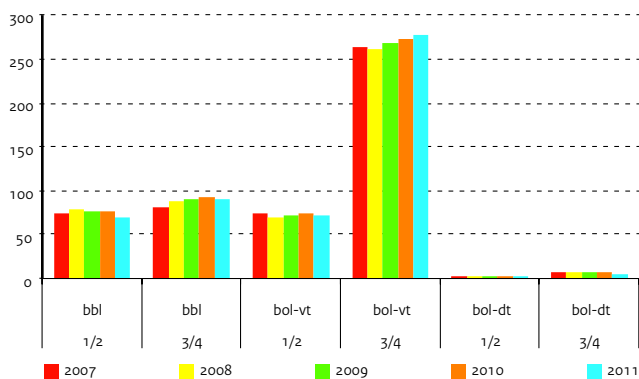

Figuur 6.6 | Studentenaantallen vavo

Aantal deelnemers (x 1.000)

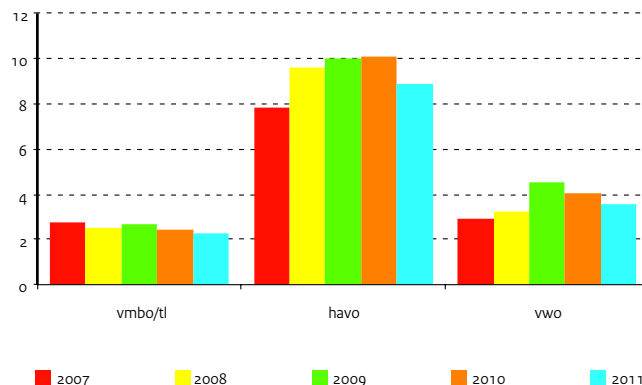

Bron

OCW (DUO)
EL&I: Directie Kennis

Toelichting

- Peildatum 1 oktober
- Zie bijlage Toelichting en Begrippen, deel C

Tabel 6.4 | Studenten bve (aantal x 1.000)

	2007	2008	2009	2010	2011
Totaal mbo (OCW)	477,1	479,6	486,1	495,2	484,9
bbl	147,0	156,8	155,4	157,6	147,3
bol-vt	319,0	313,2	322,0	328,7	330,0
bol-dt	11,1	9,6	8,7	8,9	7,6
Totaal mbo (groen)	26,2	27,1	29,4	30,1	30,5
bbl-groen	9,2	10,2	11,7	11,5	11,9
bol-groen	17,0	16,9	17,7	18,6	18,6
Totaal vavo	13,5	15,4	17,1	16,5	14,8
vavo (16-17 jarigen)	2,8	3,9	3,4	3,4	3,2
vavo (overigen)	10,7	11,5	13,7	13,1	11,5

Bron

OCW (DUO)

Toelichting

- Exclusief groen onderwijs
- Zie bijlage Toelichting en Begrippen, deel C

Tabel 6.5 | Studenten bve naar niveau (aantal x 1.000)

	2007	2008	2009	2010	2011
Totaal mbo (OCW)	477,1	479,6	486,1	495,2	484,9
bbl					
Niveau 1	8,4	8,5	9,9	11,1	9,0
Niveau 2	60,5	65,0	59,2	58,7	53,3
Niveau 3	50,0	53,8	54,9	55,8	53,2
Niveau 4	28,1	29,5	31,4	32,0	31,8
bol-vt	147,0	156,8	155,4	157,6	147,3
Niveau 1	10,3	9,3	9,5	9,6	10,2
Niveau 2	60,5	57,9	60,5	61,2	59,1
Niveau 3	70,8	70,5	74,7	77,1	78,7
Niveau 4	177,4	175,5	177,3	180,8	182,0
bol-dt	11,1	9,6	8,7	8,9	7,6
Niveau 1	0,9	0,9	0,9	0,7	0,5
Niveau 2	2,1	1,7	1,5	1,7	1,6
Niveau 3	3,5	2,7	2,5	2,5	2,1
Niveau 4	4,5	4,2	3,8	4,0	3,4
Totaal vavo	13,5	15,4	17,2	16,5	14,8
vmbo/tl	2,8	2,5	2,6	2,4	2,3
havo	7,8	9,6	10,0	10,1	8,9
vwo	2,9	3,2	4,6	4,0	3,6

Bron

OCW (DUO)

Tabel 6.6 | Studenten bve naar niveau (aantal x 1.000), 2011

	<24 jaar	24-30 jaar	>30 jaar	Totaal
bbl	81	23	43	147
bol-dt	2	2	4	8
bol-vt	317	11	1	330
Totaal	400	36	48	485

6 | Beroepsonderwijs en volwasseneneducatie

Stromen en rendement bve

Instroom

In 2010 zijn 176 duizend studenten voor het eerst in het mbo ingeschreven. Dat was ongeveer 35 procent van het totaal aantal studenten. De instroom van 'buiten het onderwijs' (indirecte instroom) bedroeg 78 duizend.

De instroom bij de bol-vt was in 2011 voor 69 procent gediplomeerde vmbo-leerlingen, voor 16 procent afkomstig van buiten het onderwijs en voor 11 procent van elders. De instroom bij de bol-dt was voor 78 procent indirect. Bij de bbl kwam 66 procent van de studenten van buiten het onderwijs, 13 procent was vmbo-gediplomeerd, 17 procent van de instroom kwam van een andere mbo-opleiding (bol-vt en bol-dt) en 3 procent van elders (vso, praktijkonderwijs, vo-ongediplomeerd, havo-gediplomeerd en educatie).

Doorstroom en uitstroom

De uitstroom ten opzichte van het totaal aantal studenten bedroeg in 2010 37 procent. Dat is wat hoger dan in voorgaande jaren. Van deze groep verliet 88 procent het onderwijs. Mbo is nog steeds in belangrijke mate eindonderwijs. De uitstroom naar het hbo bedroeg in 2011 12 procent; gelijk aan 2010. De uitstroom naar het hbo vindt vrijwel uitsluitend plaats vanuit gediplomeerden in niveau 4 van bol-vt. Bijna de helft van deze gediplomeerden (48 procent) stroomde direct door naar het hbo.

Figuur 6.7 | Doorstroom binnen de beroepskolom

Percentage van uitstroom, 2010 (gediplomeerd en ongediplomeerd, incl. groen)

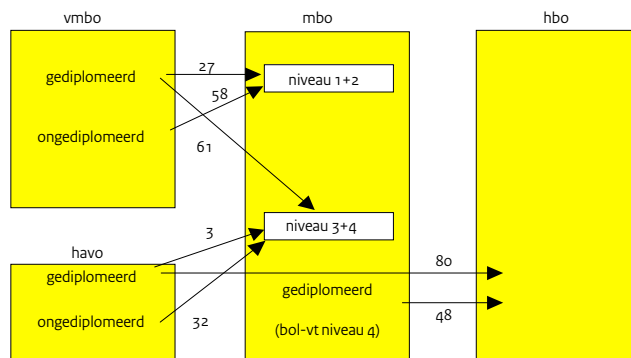

Figuur 6.8 | Interne doorstroom mbo

Percentage mbo-gediplomeerden dat doorstroomt naar hoger mbo-niveau (incl. groen)



Bron

OCW (DUO: Onderwijsmatrices)

Toelichting

- Inclusief groen onderwijs
- Zie bijlage Toelichting en Begrippen, deel C

Tabel 6.7 | In-, door- en uitstroom mbo naar herkomst en bestemming

	2006	2007	2008	2009	2010
Instroom als percentage van totaal aantal deelnemers	35	35	35	35	35
Herkomst instroom in procenten					
vmbo (zonder diploma)	4	4	3	3	4
vmbo-diploma	50	49	48	47	45
havo-diploma	1	1	1	1	1
Buiten onderwijs / anders	45	47	47	49	50
Doorstroom van gediplomeerden naar hoger niveau als percentage van herkomst					
Van bol 1 naar mbo 2 of hoger	61	60	61	64	62
Van bol 2 naar mbo 3 of hoger	61	59	57	58	55
Van bol 3 naar mbo 4	46	45	44	46	45
Van bbl 1 naar mbo 2 of hoger	33	34	34	31	26
Van bbl 2 naar mbo 3 of hoger	39	38	36	35	35
Van bbl 3 naar mbo 4	14	15	16	16	15
Uitstroom als percentage van totaal aantal deelnemers					
33	34	34	34	34	36
Bestemming uitstroom in procenten					
hbo	14	14	13	14	12
Overig	1	1	1	1	1
Buiten onderwijs	85	85	86	85	87

Bron

OCW (DUO)

Toelichting

- Diploma behaald in schooljaar voorafgaand aan de peildatum 1 oktober
- Exclusief groen onderwijs
- Zie bijlage Toelichting en Begrippen, deel C

Tabel 6.8 | Gediplomeerden mbo en volwasseneneducatie (aantal x 1.000)

	2007	2008	2009	2010	2011
Totaal mbo (OCW)	141,7	146,9	152,4	159,6	158,1
waarvan extraneï	14,9	17,4	19,1	21,0	20,6
bbl	49,5	54,9	60,7	65,3	64,4
Niveau 1	3,7	4,5	4,6	5,8	6,3
Niveau 2	20,8	24,2	26,5	26,4	26,0
Niveau 3	16,7	17,3	19,3	20,9	21,0
Niveau 4	8,3	8,9	10,3	12,3	11,2
bol-vt	88,2	87,9	87,8	90,0	89,8
Niveau 1	7,5	7,0	6,2	7,0	7,1
Niveau 2	21,5	20,7	20,8	21,2	20,3
Niveau 3	17,7	18,2	18,2	19,3	18,9
Niveau 4	41,6	42,0	42,6	42,5	43,4
bol-dt	4,0	4,1	3,9	4,3	3,9
Niveau 1	0,6	0,5	0,6	0,5	0,4
Niveau 2	0,9	0,9	0,9	1,4	1,1
Niveau 3	1,0	1,1	0,9	0,9	0,9
Niveau 4	1,5	1,5	1,5	1,4	1,6
Totaal vavo	4,6	5,2	6,5	7,2	8,1
vmbo tl	0,9	1,1	1,0	1,0	1,1
havo	2,5	2,7	4,0	3,7	4,7
vwo	1,2	1,4	1,5	2,4	2,3

Instellingen en personeel bve

Instellingen

De bve-sector bestond in 2011 uit 43 ROC's (exclusief groen onderwijs), 12 vakinstellingen en twee 'overige' instellingen (dat wil zeggen doveninstellingen of instellingen op religieuze grondslag). Het aantal instellingen en de variatie in omvang (aantal deelnemers) is vrij stabiel gebleven.

Er zijn 16 branchegerichte Kenniscentra (exclusief groen onderwijs), verdeeld over drie sectoren (DGO, Economie en Techniek). De wettelijke taken van kenniscentra zijn het ontwikkelen van kwalificaties voor het middelbaar beroepsonderwijs, het controleren van de examinering door onderwijsinstellingen, het werven van nieuwe leerbedrijven (ten behoeve van beroepspraktijkvormingsplaatsen) en het bewaken van de kwaliteit van de leerbedrijven.

Werkgelegenheid in de bve-sector

De werkgelegenheid in de bve-sector (exclusief het agrarisch onderwijs) is het afgelopen jaar gedaald (met 1.200 voltijdbanen). In deze sector bezetten in 2011 bijna 47 duizend personen bijna 37,5 duizend voltijdbanen.

Leeftijd

Het personeelsbestand in de bve-sector is de afgelopen jaren flink vergrijsd. Het aandeel 50-plussers onder het onderwijzend personeel is toegenomen van 52 procent in 2007 tot 57 procent in 2010. Echter, in 2011 daalt dit percentage naar 55 procent.

Aandeel vrouwen

Het aandeel vrouwelijke docenten in de bve-sector is de laatste jaren redelijk stabiel. In deze sector is het aandeel vrouwen 45 procent. Het aandeel vrouwen in het management is de laatste jaar gestegen. Van 27 procent in 2007 naar 37 procent in 2011.

Figuur 6.9 | Omvang bve-instellingen

Naar aantal studenten (exclusief AOC's)

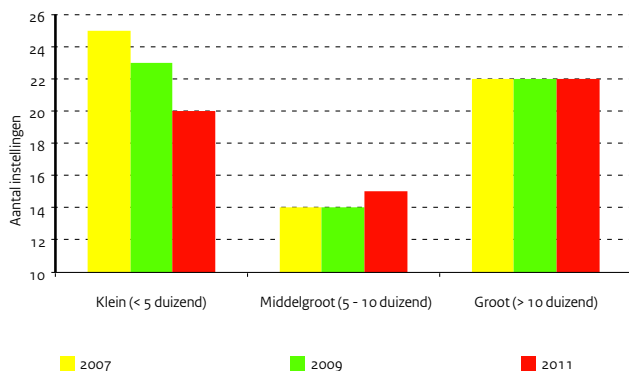

Figuur 6.10 | Leeftijdsverdeling van docenten bve

In fte's, exclusief groen onderwijs

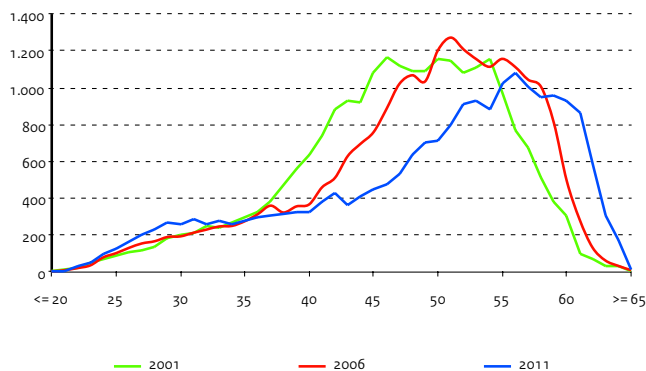

Bron

www.colo.nl

OCW (DUO: bekostigingstelling)

Toelichting

- Peildatum 1 oktober
- Exclusief Aequor (Landbouw)
- DGO = Dienstverlening- en Gezondheidszorg Onderwijs

Tabel 6.9 | Opleidingssectoren, kenniscentra, bijbehorende bedrijfstakken en deelnemers (x 1.000)

Sector	Kenniscentrum	Bedrijfstak / branche	2006	2007	2008	2009	2010
DGO	KOC Nederland	Haarverzorg., schoonheidsverzorg. en voetverzorg.	14	14	14	14	14
	Calbris	Gezondheidszorg, dienstverlening, welzijn en sport	139	143	143	146	150
	Kenwerk	Horeca, toerisme en voeding	4	3	2	1	1
Economie	Ecabo	Econ.-admin. beroepen, soc.l-jurid. dienstverl. en beveil.	80	82	83	84	83
	KC Handel	Detailh., grooth. en internat. handel, mode en textiel	44	42	40	40	40
	Kenwerk	Horeca en toerisme	37	37	38	39	39
	SVO	Vleessector	2	2	2	3	3
	Combinatie bedrijfstak		1	1	1	2	2
Techniek	KC Handel	Detailh., grooth. en internat. handel, mode en textiel	3	3	3	3	3
	Fundeon	Bouw- en grond-, weg en waterbouw	21	22	23	22	20
	GOC	Grafische beroepen	9	10	12	15	15
	Innovam Groep	Motorvoertuigen- en tweewielertechniek en autoh.	15	15	14	14	14
	Kenteq	Metaal-, elektro-, installatietechniek	42	43	44	42	39
	Savantis	Bescherm.- en afwerkingstech. recl.- en presentatietech.	8	8	9	9	10
	SH&M	Hout en interieur	4	4	4	4	4
	SVGB	Gezondheidstechnische beroepen en ambachten	2	2	2	3	3
	PMLF	Proces-, milieu-, laboratoriumtechniek en fotonica	13	13	13	15	14
	VOC	Carrosserie en autoschadeherstel	2	2	2	2	2
	VTenL	Transport en logistiek	10	11	12	13	18
		Combinatie bedrijfstak		6	7	7	6
Combinatie	Comb. kenniscentra	Comb. bedrijf	10	11	12	11	12
Totaal			464	477	480	486	489

Bron

OCW (DUO: Salarisadministraties van instellingen)

Toelichting

- Peildatum 1 oktober (de beschikbare cijfers zijn opgehoogd i.v.m. het ontbreken van gegevens van een aantal instellingen)
- Exclusief groen onderwijs. Exclusief voer personeel op een bve-instelling
- De categorie overig personeel bevat onderwijsondersteunend personeel en organisatie- en beheerspersoneel
- Het totaal in personen is zonder dubbeltellingen binnen de (sub)sector
- Zie bijlage Toelichting en Begrippen, deel D

Tabel 6.10 | Kerncijfers personeel bve (exclusief groen onderwijs)

	2007	2008	2009	2010	2011
A) Personeelsterkte (fte's x 1.000)	38,5	38,5	38,5	38,7	37,5
Directie / management	0,1	0,7	0,8	1,0	0,6
Docent	22,4	22,4	22,1	21,5	20,9
Overig personeel	16,0	15,5	15,6	16,3	15,9
B) Personen (aantal x 1.000)	48,0	48,3	48,3	48,3	46,6
Directie / management	0,1	0,7	0,8	1,0	0,7
Docent	28,2	28,1	27,9	27,0	26,2
Overig personeel	19,7	19,4	19,5	20,3	19,8
C) Percentage vrouwen (op basis van fte's)	49	49	49	50	50
Directie / management	27	36	38	39	37
Docent	45	44	45	45	45
Overig personeel	55	57	56	56	56
D) Percentage 50 jaar en ouder (op basis van fte's)	47	49	51	51	50
Directie / management	60	68	62	62	67
Docent	52	55	56	57	55
Overig personeel	39	39	42	43	43

Arbeidsmarktpositie mbo-schoolverlaters

In het jaarlijkse schoolverlatersonderzoek van het Researchcentrum voor onderwijs en arbeidsmarkt (ROA) 2010 wordt een beeld geschetst van de bestemming van gediplomeerde mbo-schoolverlaters, anderhalf jaar na het verlaten van de school.

Meer dan de helft van de gediplomeerde bol-schoolverlaters (56 procent) leert verder. Bij de bbl is dat slechts 29 procent. Van de gediplomeerden kiest bijna twee op de drie voor een vervolgopleiding in een verwante richting.

Werk en werkloosheid

Qua kans op werk doet zich een duidelijk verschil voor tussen de gediplomeerden van bbl en de gediplomeerden van bol (deelnemers hebben beide andere kenmerken). Onder de bbl-uitstroom is er ook in tijden van economische crisis een relatief lage werkloosheid (3 procent). Hierbij doet zich een duidelijk verschil voor tussen de opleidingsniveaus 1 en 2 aan de ene kant (7 procent, respectievelijk, 5 procent) en de opleidingsniveaus 3 en 4 (2 procent werkloosheid).

Op alle niveaus geldt verder dat de gediplomeerden van de sector Economie de hoogste werkloosheid (tussen de 6 procent en 8 procent) kennen.

Ook onder de bol-uitstroom komt duidelijk naar voren dat de kans op werk toeneemt met het opleidingsniveau. De opleidingen op niveau 1 staan er relatief het slechtst voor. De werkloosheid onder deze groep jongeren is tijdens de economische crisis verder gestegen en in 2010 was een op de vier van hen werkloos. Ook de uitstroom van bol niveau 2 kent met 14 procent een hoge werkloosheid. Hierbij zijn het vooral de schoolverlaters van de sector Techniek die het moeilijk hebben. Op niveau 3 (gemiddelde werkloosheid van 5 procent) en op niveau 4 (gemiddelde werkloosheid van 6 procent) zijn het vooral de schoolverlaters van de sector Economie, Techniek en Landbouw (niveau 4) die een relatief moeilijke start kennen.

De gemiddelde tijd om een baan te vinden voor schoolverlaters (intredewerkloosheid) bedraagt gemiddeld bijna 3 weken bij de bol en minder dan twee werkweken bij de bbl. Met bijna 1 maand kennen ook hier de schoolverlaters van bol niveau 1 de meest moeizame start op de arbeidsmarkt.

Een andere indicatie voor de arbeidsmarktpositie van schoolverlaters is de inkomenspositie. Op niveau 3 van de bol is het bruto uurloon 9,77 euro, op niveau 4 is het bruto uurloon 10,64 euro. Het loon van afgestudeerde bol-deelnemers is lager dan van bbl-gediplomeerden. Zo kennen de werkzame gediplomeerden op niveau 3 van de bbl een bruto uurloon van 11,95 euro en is dit op niveau 4 zelfs 13,70 euro. Bbl-gediplomeerden zijn gemiddeld ouder dan bol-gediplomeerden en hebben vaak ook meer werkervaring.

Voortijdig schoolverlaters

In 2010 heeft ROA ook een landelijke steekproef gehouden onder voortijdige schoolverlaters die de opleiding in het schooljaar 2008/09 zonder diploma hebben afgebroken. Het onderzoek laat zien dat zeker voor voortijdige schoolverlaters die een mbo-bol niveau 1 opleiding zonder diploma hebben verlaten de crisisjaren bijna geen kans op werk bieden. Van hen is dan ook meer dan 50 procent werkloos. Maar ook onder de groep voortijdige schoolverlaters die een mbo-bol niveau 4 opleiding zonder diploma hebben verlaten is het nog steeds zo'n 15 procent dat geen werk kan vinden.

Uit de steekproef blijkt dat de redenen voor voortijdig schoolverlaten stabiel blijven in de tijd: Een verkeerde studiekeuze, de (geestelijke) gezondheid en de aantrekkingskracht van de arbeidsmarkt zijn de belangrijkste drie oorzaken van voortijdig schoolverlaten. De economische crisis heeft daarbij weinig invloed op de redenen. De crisis heeft weliswaar geleid tot een lichte daling van het aandeel dat voornamelijk is gestopt om naar de arbeidsmarkt te gaan, maar in andere opzichten heeft de crisis weinig effect op de redenen gehad.

Het onderzoek laat verder zien dat er geen grootstedeneffect is. Er is weinig verschil tussen de grote steden en de rest van Nederland. Niet alleen in de verdeling van de belangrijkste redenen voor uitval, maar ook in de trends in deze redenen in de tijd.

Tot slot kan vastgesteld worden dat push- en pulleffecten vaak samen voorkomen. Relatief veel voortijdige schoolverlaters die om arbeidsmarktredenen zijn gestopt (*pull effect*), vermelden ook dat de opleiding niet aan de verwachtingen voldeed (*push effect*).

Figuur 6.11 | Oordeel aansluiting opleiding-werk

Percentage dat aansluiting goed en voldoende vindt, 2010

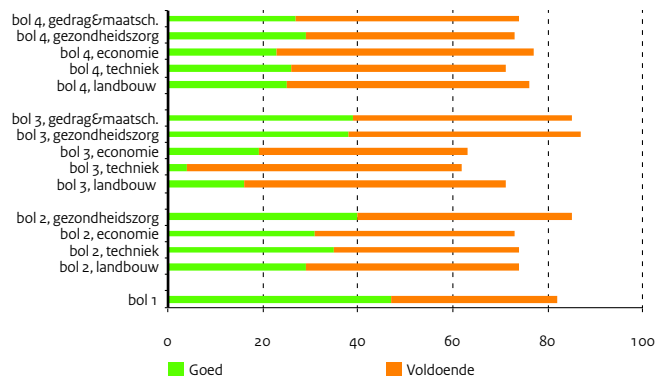

Bron

ROA: Schoolverlaters tussen onderwijs en arbeidsmarkt

Toelichting

- Intredewereloosheid: het gemiddelde van het totaal aantal maanden dat schoolverlaters sinds het verlaten van de opleiding als maatschappelijke positie 'werkloos' hebben opgegeven

Tabel 6.11 | Intredewereloosheid (in maanden)

	2006	2007	2008	2009	2010
bol niveau 1	2,9	1,9	1,9	1,7	0,8
bol niveau 2	1,0	1,2	0,8	0,4	0,9
bol niveau 3	1,1	0,6	0,3	0,6	0,5
bol niveau 4	0,8	0,4	0,2	0,4	0,6
bbl niveau 1	--	0,7	0,5	0,1	0,0
bbl niveau 2	--	0,3	0,1	0,1	0,3
bbl niveau 3	--	0,3	0,1	0,2	0,3
bbl niveau 4	--	0,1	0,1	0,0	0,1

Bron

ROA: Schoolverlaters tussen onderwijs en arbeidsmarkt 2010

Tabel 6.12 | Arbeidsmarktpositie schoolverlaters bol en bbl, 1,5 jaar na schoolverlaten, 2010

	bol 1	bol 2	bol 3	bol 4	bbl 1	bbl 2	bbl 3	bbl 4
Intredewereloosheid (in maanden)	0,8	0,9	0,5	0,6	0,0	0,3	0,3	0,1
Werkloosheid (in procenten)	25	14	5	6	7	5	2	2
Flexibele aanstelling (in procenten)	63	53	49	50	20	35	21	15
Verder leren (in procenten)	67	58	48	57	29	34	25	24
Eigen/verwante richting (in procenten)	77	59	78	76	51	64	79	83
Zelfde opleiding opnieuw kiezen (in procenten)	72	75	79	79	75	81	85	83
Aansluiting geleerde vaardigheden op huidige functie (in procenten)								
goed	29	34	30	26	44	34	38	37
voldoende	46	42	49	48	37	45	48	47
matig / slecht	25	24	21	26	19	21	14	16

Bron

ROA

Tabel 6.13 | Aansluiting op de arbeidsmarkt van mbo gediplomeerde schoolverlaters bol en bbl (2007/08)

Totaal	Totaal mbo-gediplomeerde schoolverlaters	niveau 1	niveau 2	niveau 3	niveau 4
Totaal arbeidsmarktpositie	74.740	5.000	20.620	21.040	28.080
Met werk, totaal	66.240	3.840	18.080	19.220	25.100
Met uitkering, totaal	4.160	1.190	1.510	640	810
Met (alleen) werk	63.650	3.080	17.230	18.800	24.550
Met (alleen) uitkering	1.560	430	660	220	260
Met werk èn uitkering	2.590	760	850	430	560
Zonder werk of uitkering	6.930	730	1.880	1.600	2.720
Totaal arbeidsmarktpositie, mannen	36.370	2.890	12.440	9.250	11.790
Met werk, totaal	32.570	2.290	11.140	8.590	10.550
Met uitkering, totaal	1.920	680	760	210	270
Met (alleen) werk	31.280	1.820	10.670	8.450	10.350
Met (alleen) uitkering	640	210	290	70	80
Met werk èn uitkering	1.280	470	470	150	200
Zonder werk of uitkering	3.160	400	1.010	590	1.160
Totaal arbeidsmarktpositie, vrouwen	38.360	2.100	8.170	11.790	16.290
Met werk, totaal	33.680	1.550	6.940	10.630	14.550
Met uitkering, totaal	2.230	510	750	430	540
Met (alleen) werk	32.370	1.260	6.560	10.350	14.190
Met (alleen) uitkering	920	230	370	150	180
Met werk èn uitkering	1.310	290	380	280	360
Zonder werk of uitkering	3.760	330	870	1.010	1.550

Allochtone studenten in het mbo



Verdeling over de niveaus van de opleiding

Binnen het mbo volgen niet-westerse allochtonen vaker opleidingen van een lager niveau dan autochtonen en westerse allochtonen. Van de niet-westerse studenten volgen die van Surinaamse en Marokkaanse herkomst het minst vaak een lager opleidingsniveau. Daarnaast volgen binnen alle onderscheiden herkomstgroeperingen vrouwen vaker een opleiding van een hoger niveau dan mannen. Assistent-opleidingen (eerste niveau) worden in het schooljaar 2010/11 het minst vaak gevolgd. Niet-westerse allochtonen, en dan vooral de mannen, volgen vaker dan gemiddeld een opleiding op dit laagste niveau (8 procent van de niet-westerse allochtonen versus 3 procent van de autochtonen). Met het afronden van een assistent-opleiding heeft een student nog geen startkwalificatie voor de arbeidsmarkt. Om deze te kunnen behalen zal na de assistent-opleiding doorgeleerd moeten worden op het tweede niveau. Ook de opleidingen op het tweede niveau (basisberoepsopleiding) worden in verhouding vaker gevolgd door niet-westerse allochtonen dan door autochtonen (respectievelijk 30 en 23 procent). De studentenpercentages aan de vakopleiding (niveau 3) verschillen niet veel over de herkomstgroeperingen. Autochtonen, westerse allochtonen en niet-westerse allochtone vrouwen volgden meestal een opleiding op het vierde niveau.

Opleidingsniveau in de vier grote steden

Van alle niet-westerse allochtonen in het mbo woont 38 procent in één van de vier grote steden. Hiervan volgt 63 procent een mbo-opleiding op niveau 3 of niveau 4. Dit komt overeen met het landelijke cijfer. Bij de autochtonen is een groter verschil te zien tussen de grote steden en het landelijk gemiddelde. Van de autochtonen uit Amsterdam, Rotterdam, Den Haag of Utrecht volgt 71 procent een opleiding op niveau 3 of niveau 4. Landelijk ligt dit aandeel hoger (74 procent).

Figuur 6.12 | Mbo-studenten naar herkomstgroepering (1)

Verdeling naar leerweg per niveau in procenten, 2010/11

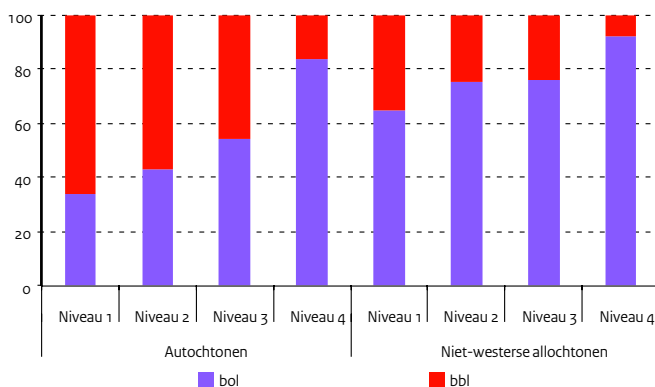

Studenten aan bol en bbl, en sectorkeuze

Binnen elk opleidingsniveau combineren niet-westerse allochtonen minder vaak werken en leren dan autochtonen en westerse allochtonen. Vooral autochtone mannen kiezen relatief vaak voor een baan met één dag scholing in de week. In 2010/11 volgde 43 procent van de autochtone mannen op het mbo een opleiding binnen de beroepsbegeleidende leerweg (bbl). Onder de niet-westerse allochtone mannen op het mbo was dit slechts 25 procent. Studenten van Turkse en Marokkaanse herkomst kiezen het minst vaak voor de bbl. Vrouwen kiezen, ongeacht hun herkomstgroepering, vaak voor een opleiding binnen de beroepsopleidende leerweg (bol).

De keuze voor een sector is binnen het mbo, zoals ook binnen het voortgezet en het hoger onderwijs, traditioneel zeer verschillend voor mannen en vrouwen. En net als in de overige onderwijssoorten kiezen niet-westerse allochtone studenten veel vaker voor een mbo-opleiding binnen de economische sector dan autochtonen. Mannen doen dit nog vaker dan vrouwen. Van de mannen van Turkse herkomst in het mbo volgde in 2010/11 zelfs 58 procent een opleiding in de economische sector tegen 30 procent van de autochtone mannen. Studenten van Antilliaanse/Arubaanse achtergrond nemen met 36 procent bij zowel de mannen als de vrouwen een middenpositie in. Niet-westerse allochtone mannen kiezen na de economische sector (51 procent) het vaakst voor een opleiding in de Techniek (36 procent). Bij de autochtone mannen is dit omgekeerd (Techniek 51 procent en Economie 30 procent). Autochtone vrouwen kiezen binnen het mbo voor 57 procent voor de sector Zorg en welzijn en voor 26 procent voor een economische opleiding. Bij de vrouwen van niet-westerse allochtone herkomst liggen deze percentages op 49 en 39 procent. Groene opleidingen worden weinig gekozen, het minst door niet-westerse allochtonen.

Figuur 6.13 | Mbo-studenten naar herkomstgroepering (2)

Verdeling naar sector per geslacht in procenten, 2010/11

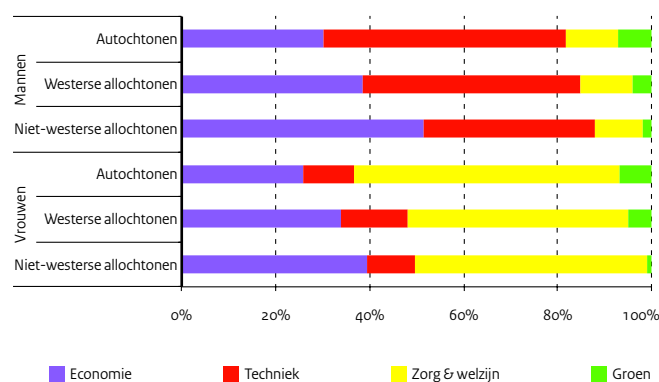

Bron

<http://statline.cbs.nl>

Toelichting

- Totaal inclusief een klein aantal studenten in de combinatie van sectoren (minder dan 1 procent). Hierdoor tellen de percentages niet altijd op tot 100 procent
- De categorie 'herkomst onbekend' is niet in de tabel opgenomen, dit zijn 2.735 studenten
- Inclusief niet-bekostigde studenten en exclusief examenstudenten
- niveau 1 = assistentopleiding; niveau 2 = basisberoepsopleiding; niveau 3 = vakopleiding; niveau 4 = middenkader- en specialistenopleiding
- De cijfers over 2010/11 zijn voorlopig

Tabel 6.14 | Mbo-studenten naar herkomstgroepering en geslacht, 2010/11

	Totaal x 1.000	Naar leerweg		Naar niveau			
		In procenten van totaal		In procenten van totaal			
		bol	bbl	1	2	3	4
Totaal mannen en vrouwen							
Autochtonen	388,6	64	36	3	23	28	45
Westers allochtonen	32,9	66	34	7	25	26	42
Niet-westers allochtonen	106,2	81	19	8	30	26	37
Turkije	23,9	83	17	7	31	25	37
Marokko	21,4	85	15	6	31	24	39
Suriname	19,7	75	25	6	27	28	39
Antillen en Aruba	10,6	79	21	10	31	27	32
Overig niet-westerse landen	30,6	81	19	11	28	24	36
Mannen							
Autochtonen	209,7	57	43	4	29	26	42
Westers allochtonen	17,4	61	39	8	30	24	38
Niet-westers allochtonen	53,1	75	25	10	34	23	34
Turkije	12,1	77	23	9	35	24	33
Marokko	10,8	79	21	8	36	21	35
Suriname	9,5	70	30	7	33	25	35
Antillen en Aruba	5,0	72	28	13	35	22	29
Overig niet-westerse landen	15,8	76	24	13	31	22	34
Vrouwen							
Autochtonen	178,9	73	27	2	17	31	50
Westers allochtonen	15,5	71	29	5	20	29	46
Niet-westers allochtonen	53,1	86	14	6	25	28	40
Turkije	11,8	90	10	5	27	27	41
Marokko	10,6	91	9	4	26	27	42
Suriname	10,3	79	21	4	22	32	42
Antillen en Aruba	5,6	85	15	7	28	32	34
Overig niet-westerse landen	14,8	86	14	9	25	27	39

Bron

<http://statline.cbs.nl>

Toelichting

- Totaal inclusief een klein aantal studenten in de combinatie van sectoren (minder dan 1 procent). Hierdoor tellen de percentages niet altijd op tot 100 procent
- De categorie 'herkomst onbekend' is niet in de tabel opgenomen, dit zijn 2.735 deelnemers
- Inclusief niet-bekostigde studenten en exclusief examenstudenten
- De cijfers over 2010/11 zijn voorlopig

Tabel 6.15 | Mbo-studenten in de sectoren, per herkomstgroepering en geslacht, 2010/11

	Mannen					Vrouwen				
	Totaal	Economie	Techniek	Zorg & welzijn	Groen	Totaal	Economie	Techniek	Zorg & welzijn	Groen
	x 1.000	in procenten van totaal				x 1.000	in procenten van totaal			
Autochtonen	209,7	30	51	11	7	178,9	26	11	57	7
Westers allochtonen	17,4	38	46	11	4	15,5	34	14	47	5
Niet-westers allochtonen	53,1	51	36	10	2	53,1	39	10	49	1
Turkije	12,1	58	34	6	1	11,8	43	8	49	1
Marokko	10,8	54	30	14	1	10,6	39	6	55	0
Suriname	9,5	53	34	11	2	10,3	41	10	47	1
Antillen en Aruba	5,0	36	47	13	2	5,6	36	11	51	2
Overig niet-westerse landen	15,8	48	39	10	2	14,8	37	14	47	1

7 | Hoger beroepsonderwijs

Stelsel en financiën hbo

Stelsel

In de Wet op het hoger onderwijs en wetenschappelijk onderzoek (WHW) worden onder andere de planning en bekostiging, het bestuur en de inrichting van de hogescholen geregeld. Hogescholen verzorgen hoger beroepsonderwijs. Zij verrichten ontwerp- en ontwikkelactiviteiten of onderzoek gericht op de beroepspraktijk. Zij verzorgen bacheloropleidingen in het hoger beroepsonderwijs en in voorkomende gevallen masteropleidingen. Zij dragen kennis over ten behoeve van de maatschappij en dragen bij aan de ontwikkeling van beroepen waarop het onderwijs is gericht. De hogescholen schenken aandacht aan de persoonlijke ontplooiing en de bevordering van maatschappelijk verantwoordelijkheidsbesef. De rijksoverheid bekostigt 35 hogescholen. Het ministerie van EL&I bekostigt het agrarisch hoger beroepsonderwijs.

Om de kwaliteit van onderwijs en onderzoek op een hoog peil te houden is er een stelsel van kwaliteitszorg. Alle opleidingen worden regelmatig beoordeeld door de Nederlands-Vlaamse Accreditatieorganisatie (NVAO). Dat resulteert in een openbaar rapport en een besluit voor accreditatie.

Financiën

Vanaf 2011 geldt een nieuw bekostigingssysteem. 79 procent van het budget wordt verdeeld over de instellingen naar rato van het aantal ingeschrevenen binnen de nominale studieduur en het aantal behaalde graden. De rest van het budget wordt aan de instellingen toegekend voor specifieke beleidsdoelstellingen, zoals voor kwaliteit, kwetsbare opleidingen bijzondere voorzieningen en ontwerp en ontwikkeling.

De bijdragen van het rijk aan de instellingen worden uitgekeerd als lumpsum. Dat wil zeggen dat een instelling zijn rijksbijdrage naar eigen believen kan besteden. Naast de rijksbijdrage ontvangt een hogeschool nog collegegelden en opbrengsten uit het werk voor derden, voornamelijk contractonderwijs.

Figuur 7.1 | Financieringsstromen hbo

Bedragen 2010 (x € 1 mln)

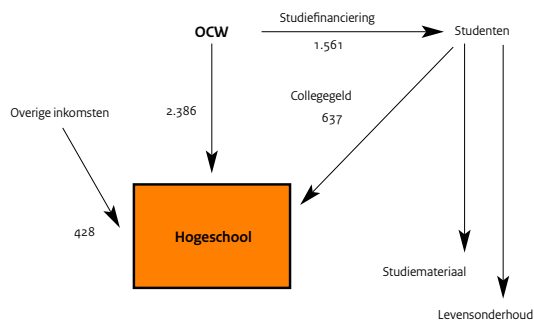

Figuur 7.2 | Uitgaven OCV per student, hbo en wo

Prijspeil 2011, berekend met werkelijk uitgekeerde loon- en prijsbijstellingen (x € 1.000)

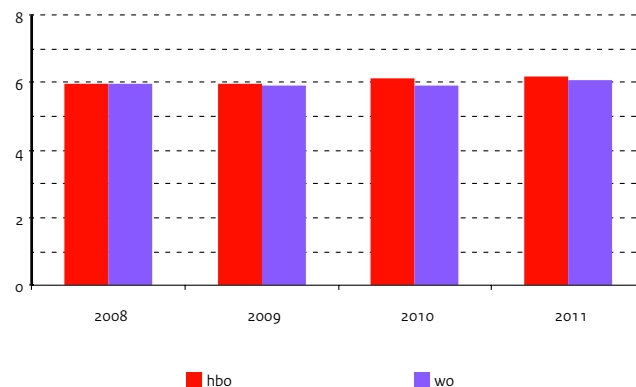

Bron

- A) en B) Jaarverslagen OCW
 C) Omzet volgens jaarverslagen van hbo-instellingen

Toelichting

- OCW-uitgaven per student: totaal gesaldeerde OCW-uitgaven en ontvangsten, exclusief apparaatskosten gedeeld door berekend totaal aantal studenten per kalenderjaar
- Collegegelden per student: opbrengst collegegelden gedeeld door berekend aantal studenten per kalenderjaar
- Omzet instelling per student: totaal van exploitatielasten gedeeld door berekend aantal studenten per kalenderjaar
- FES-gelden binnen de ontvangsten worden niet gesaldeerd en vanaf 2011 zijn er geen FES-gelden meer
- Apparaatskosten betreffen hoger onderwijs en studiefinanciering
- Zie bijlage Toelichting en Begrippen, deel B

Tabel 7.1 | Financiële kerncijfers hoger beroepsonderwijs

	2007	2008	2009	2010	2011
A) Uitgaven en ontvangsten (x € 1 mln)					
Totaal uitgaven	2.030,9	2.158,9	2.323,7	2.495,1	2.515,2
Rijksbijdrage	1.927,7	2.064,4	2.219,0	2.388,3	2.469,3
Overig	85,4	75,3	84,0	83,5	26,0
Apparaatskosten					
Apparaatskosten	17,8	19,2	20,6	23,3	19,9
Toerekening aan DUO	12,7	14,1	14,6	17,4	14,0
Apparaatskosten OCW	5,1	5,1	6,0	5,9	5,9
Totaal ontvangsten					
Totaal ontvangsten	7,0	9,6	11,4	3,5	3,9
B) Uitgaven per student (x € 1.000)					
OCW-uitgaven per student	5,6	5,8	6,0	6,2	6,1
waarvan projectuitgaven	0,2	0,2	0,2	0,2	0,1
Collegegelden per student	1,4	1,5	1,5	1,6	1,6
Bijdrage aan instellingen per student	7,1	7,3	7,6	7,8	7,7
C) Omzet hbo-instellingen per student (x € 1.000)					
C) Omzet hbo-instellingen per student (x € 1.000)	8,0	8,3	8,5	8,7	--

Financiën van instellingen hbo

Financiële positie

Uit de jaarrekeningen die de hbo-instellingen hebben ingediend over 2010 blijkt dat de financiële positie van het hbo-veld (exclusief de 'groene opleidingen') als geheel verder is verbeterd. Ten opzichte van 2009 is de solvabiliteit (inclusief voorzieningen) gelijk gebleven terwijl de liquiditeit is toegenomen. De rentabiliteit is gestegen van 1,3 procent in 2009 naar 3,9 procent in 2010. Het exploitatieresultaat na belastingen bedraagt in 2010 133,3 miljoen euro ten opzichte van 47,6 miljoen in 2009.

Solvabiliteit en liquiditeit

Als gevolg van het exploitatieresultaat neemt het eigen vermogen van de hbo-sector ten opzichte van de totale passiva toe. Daarnaast was sprake van correcties op de beginbalans en rechtstreekse mutaties op het eigen vermogen van een aantal instellingen. Hierdoor versterkt de solvabiliteitspositie van de sector.

De liquiditeit van de hbo-sector is ten opzichte van 2009 toegenomen van 0,76 tot 0,96. De vlottende activa zijn in verhouding meer toegenomen dan de kortlopende schulden. Dit verklaart de stijging van de liquiditeit. Net als in 2009 blijkt ook in de 2010 dat binnen het vreemd vermogen de omvang van de langlopende schulden lager is dan die van de kortlopende.

Rentabiliteit

De rentabiliteit uit gewone bedrijfsvoering is in 2010 toegenomen van 1,3 procent tot 3,9 procent, een aanzienlijke toename. Deze toename wordt veroorzaakt door een stijging van het resultaat na belastingen van 47,6 miljoen tot 133,3 miljoen. Zowel het resultaat als de totale baten zijn toegenomen, waarbij het resultaat in verhouding meer is toegenomen.

Figuur 7.3 | Solvabiliteit van hbo-instellingen

Spreiding solvabiliteit (inclusief voorzieningen)

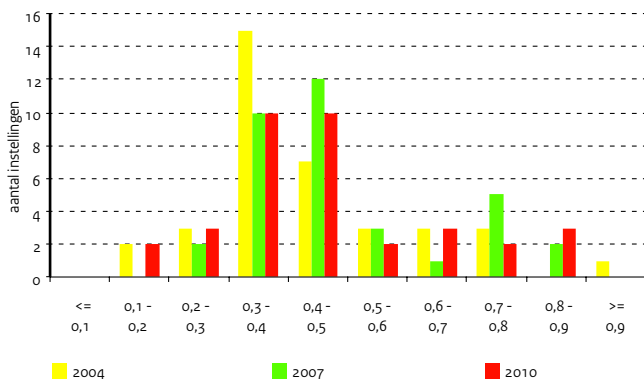

Figuur 7.4 | Liquiditeit van hbo-instellingen

Spreiding liquiditeit (current ratio)

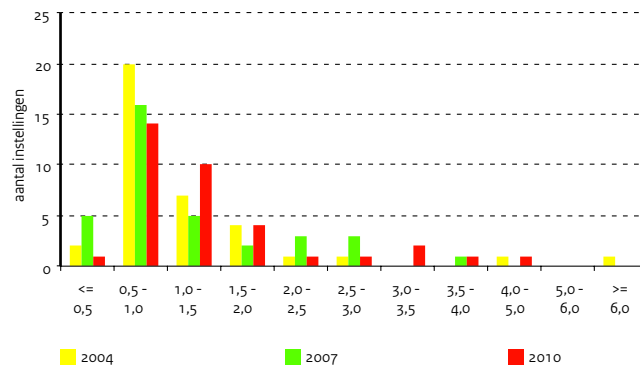

Bron

OCW (DUO: Jaarrekeningen van instellingen)

Toelichting

- Exclusief groen onderwijs
- A) Solvabiliteit: eigen vermogen (inclusief voorzieningen) / totaal vermogen
- A) Liquiditeit (current ratio): vlottende activa / kortlopende schulden
- A) Rentabiliteit gewone bedrijfsvoering: resultaat / (totale baten + rente baten)
- Zie bijlage Toelichting en begrippen, deel B

Tabel 7.2 | Balans- en exploitatiegegevens van hbo-instellingen

	2006	2007	2008	2009	2010
A) Financiële kengetallen					
Solvabiliteit (inclusief voorzieningen)	0,45	0,45	0,43	0,41	0,41
Liquiditeit	0,80	0,74	0,70	0,76	0,96
Rentabiliteit (in procenten)	2,3	2,0	0,8	1,3	3,9
B) Gecumuleerde balans hbo-instellingen (x € 1 mln)					
Totaal activa	2.585,5	2.700,3	2.859,0	3.077,4	3.342,8
Vaste activa	1.882,6	2.016,8	2.168,6	2.291,1	2.301,8
waarvan materiële vaste activa	1.761,9	1.928,7	2.124,6	2.247,6	2.264,3
Vlottende activa	703,0	683,5	690,4	786,4	1.041,0
waarvan liquide middelen	373,4	357,0	371,0	451,1	721,5
Totaal passiva	2.585,5	2.700,3	2.859,0	3.077,4	3.342,8
Eigen vermogen	1.003,8	1.040,3	1.044,1	1.093,2	1.238,1
Voorzieningen	156,0	165,0	171,7	161,3	149,0
Langlopende schulden	548,7	570,0	655,8	789,9	873,4
Kortlopende schulden	877,0	925,1	987,4	1.033,0	1.082,3
C) Gecumuleerde exploitatierekeningen hbo-instellingen (x € 1 mln)					
Baten	2.647,4	2.868,9	3.068,1	3.227,6	3.451,2
Rijksbijdragen OCW	1.779,0	1.947,3	2.088,6	2.226,3	2.386,5
Overige overheidsbijdragen	3,3	4,3	28,6	32,6	37,5
Collegegelden	496,0	520,1	546,4	582,4	636,9
Baten werk i.o.v. derden	187,6	204,3	216,8	203,6	210,2
Overige baten	181,5	192,9	187,7	182,7	180,0
Lasten	2.575,2	2.799,4	3.030,3	3.163,1	3.288,3
Personele lasten	1.814,1	2.012,1	2.178,8	2.296,9	2.395,2
Afschrijvingen	167,0	164,8	180,3	186,5	206,3
Huisvestingslasten	223,1	225,3	214,3	210,6	216,4
Overige instellingslasten	371,0	397,1	456,9	469,1	470,3
Saldo baten en lasten	72,2	69,6	37,8	64,5	162,9
Saldo financiële baten en lasten	0,0	0,0	0,0	0,0	1,1
Saldo financiële baten en lasten	-12,6	-13,1	-14,2	-23,6	-30,5
Resultaat	59,6	56,5	23,6	41,0	133,5
Belastingen	0,0	0,0	0,7	0,6	0,4
Resultaat deelnemingen	0,0	0,0	0,0	7,2	0,2
Resultaat na belastingen	59,6	56,5	22,9	47,6	133,3
Aandeel derden in resultaat	0,0	0,4	0,2	0,1	0,1
Netto resultaat	59,6	56,1	22,7	47,5	133,2
Buitengewoon resultaat	3,4	-19,4	0,0	0,0	0,0
Totaal resultaat	63,0	36,7	22,7	47,5	133,2

7 | Hoger beroepsonderwijs

Studenten hbo

Deelname

De groei van het hbo zet in 2011 door. Op 1 oktober 2011 was het totaal aantal deelnemers ruim 414 duizend (exclusief groen onderwijs). In absolute zin is de stijging vooral toe te schrijven aan het voltijdonderwijs. Bij het deeltijdonderwijs is in 2011 voor het eerst sprake van een daling in het aantal deelnemers, van 64,1 in 2010 naar 60,4 in 2011.

Instroom

Het aantal eerstejaarsstudenten steeg tot het jaar 2000 naar circa 81 duizend. Na een daling in de jaren 2001 en 2002 is in de jaren daarna tot 2010 een hogere instroom gemeten. Vanaf 2010 is weer sprake van een geringe daling, die zich in 2011 verder heeft voortgezet. De instroom bij de sector Onderwijs (lerarenopleidingen) is in 2011 gedaald tot 11,6 duizend. Alleen de instroom in de sectoren Gezondheid en Economie is in 2011 nog licht gestegen. De deeltijdstroom is volgens de nieuwe meting nu weer verder gedaald en ligt in 2011 onder de 8,5 duizend studenten.

Duaal onderwijs

Duaal onderwijs is de opleidingsvariant waarbij de student op basis van een onderwijsarbeidsovereenkomst werkzaam is in een voor de opleiding relevante functie binnen een bedrijf. De instroom in deze variant is in 2011 gedaald ten opzichte van 2010 en bedraagt nu ongeveer 2.200

Afgestudeerden

Het aantal afgestudeerden is de afgelopen jaren langzaam toegenomen. Vanaf 2011 is het aantal afgestudeerden echter gedaald tot 60,1 duizend. De opleidingsgebieden waar een stijging is te constateren ten opzichte van 2010 zijn Gezondheid, Gedrag en Maatschappij en Taal en Cultuur, terwijl Onderwijs gelijk is gebleven en Techniek en Economie zijn gedaald. Hbo-groen is ook gedaald.

Sinds 1995 zijn er ook afgestudeerden in het duaal onderwijs. In 2010 behaalden ongeveer 2.100 studenten een diploma voor een duale opleiding. In 2011 zijn dat er nog ongeveer 1.900.

Figuur 7.5 | Deelname hbo

Aantal ingeschreven studenten (x 1.000), inclusief groen

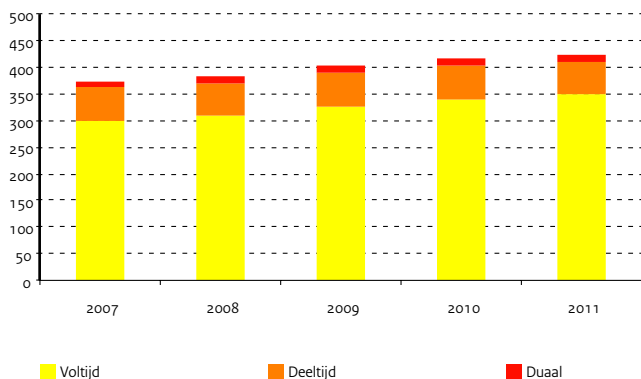

Figuur 7.6 | Bachelor-afgestudeerden hbo naar sector

In procenten van totaal (voltijd+duaal+deeltijd), 2011

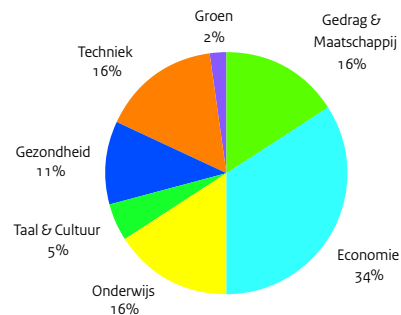

Bron

OCW (DUO: 1 cijfer HO 2011)

Toelichting

- Peildatum 1 oktober
- Eerstejaars hbo Nederland: degenen die voor het eerst in Nederland aan een hogeschool op de peildatum 1 oktober zijn ingeschreven in een bacheloropleiding
- Exclusief instroom in masteropleidingen
- Opleidingsgebieden volgens HOOP-indeling
- Zie bijlage Toelichting en Begrippen, deel C

Bron

OCW (DUO: 1 cijfer HO 2011)

Toelichting

- Peildatum 1 oktober
- Ingeschrevenen hbo Nederland: degenen die in Nederland aan een hogeschool op de peildatum 1 oktober zijn ingeschreven in een bachelor- of master-opleiding
- Opleidingsgebieden volgens HOOP
- Zie bijlage Toelichting en Begrippen, deel C

Bron

OCW (DUO: 1 cijfer HO 2011)

Toelichting

- Afgestudeerden hbo Nederland: degenen die een diploma hebben behaald tussen 1 oktober van het betreffende jaar en 1 oktober van het voorafgaande jaar
- Opleidingsgebieden volgens HOOP
- Master-afgestudeerden betreft afgestudeerden in de HOOP-onderdelen Onderwijs, Gezondheid, Gedrag en Maatschappij en Taal en Cultuur
- Zie bijlage Toelichting en Begrippen, deel C

Tabel 7.3 | Eerstejaars hoger beroepsonderwijs (aantal x 1.000)

	2007	2008	2009	2010	2011
Totaal excl. groen	89,3	91,2	96,6	96,4	95,5
Onderwijs	13,2	12,3	12,6	12,6	11,6
Techniek	15,0	15,7	16,9	17,0	16,9
Gezondheid	8,6	9,4	9,4	10,0	10,2
Economie	34,7	36,0	38,3	37,4	37,7
Gedrag en maatschappij	14,1	14,0	15,5	15,7	15,3
Taal en cultuur	3,7	3,8	3,9	3,8	3,7
Sectoroverstijgend	.	.	0,0	0,0	0,0
Totaal hbo-groen	2,1	2,1	2,3	2,4	2,3
Per opleidingsvorm (incl. groen)					
Voltijd	79,3	81,1	86,5	86,7	87,2
Deeltijd	9,7	9,8	10,0	9,7	8,4
Duaal	2,3	2,3	2,4	2,4	2,2

Tabel 7.4 | Ingeschrevenen hoger beroepsonderwijs (aantal x 1.000)

	2007	2008	2009	2010	2011
Totaal excl. groen	365,9	374,9	393,9	407,0	414,0
Onderwijs	67,3	64,8	66,7	67,7	64,7
Techniek	59,4	60,9	63,8	65,7	67,8
Gezondheid	32,2	34,2	35,7	37,7	39,3
Economie	135,2	140,4	148,1	153,0	157,4
Gedrag en maatschappij	54,8	57,2	61,9	65,2	67,2
Taal en cultuur	17,0	17,4	17,8	17,7	17,4
Sectoroverstijgend	.	.	0,0	0,0	0,1
Totaal hbo-groen	8,0	8,0	8,5	8,9	9,1
Per opleidingsvorm (incl. groen)					
Voltijd	301,0	309,2	326,3	339,0	350,3
Deeltijd	61,1	61,5	63,8	64,1	60,4
Duaal	11,8	12,2	12,4	12,8	12,3

Tabel 7.5 | Afgestudeerden hoger beroepsonderwijs (aantal x 1.000)

	2007	2008	2009	2010	2011
Bachelor-afgestudeerden					
Totaal excl. groen	58,2	58,8	60,2	60,6	60,1
Onderwijs	11,2	10,6	10,1	9,8	9,8
Techniek	10,2	10,1	10,2	10,2	9,9
Gezondheid	6,0	5,9	6,5	6,6	6,7
Economie	19,5	20,6	21,2	21,2	20,6
Gedrag en maatschappij	8,7	9,0	9,4	9,9	10,1
Taal en cultuur	2,6	2,7	2,7	2,9	3,0
Totaal hbo-groen	1,8	1,6	1,5	1,5	1,4
Per opleidingsvorm (incl. groen)					
Voltijd	48,0	48,7	50,1	50,5	50,2
Deeltijd	9,9	9,7	9,6	9,5	9,4
Duaal	2,1	2,0	2,0	2,1	1,9
Master-afgestudeerden					
Totaal excl. groen	4,8	5,0	4,0	4,1	4,8

Verblijfsduur en rendement hbo

Verwachte verblijfsduur

De totale gemiddelde verblijfsduur van afgestudeerden in het hbo, zoals die verwacht wordt voor de ingeschreven studenten, loopt de laatste vijf jaar iets op. Gemiddeld behalen de studenten in ongeveer 4,8 jaar hun diploma. Studenten in de economieopleidingen studeren het langst (4,8 jaar), die in de gezondheidszorgopleidingen (4,1 jaar) het kortst. Landbouw en natuurlijke omgeving (groen) vertoonde in eerdere jaren een lichte daling van de studieduur. In 2011 weer een lichte stijging naar 4,2 jaar.

Rendement

Het verwachte percentage afgestudeerden (slaagpercentage) vertoont een enigszins fluctuerend beeld. Na een sprong omhoog naar 75 procent in 2003 was de jaren daarna een geleidelijk aflopende trend waar te nemen. De gemiddelde verwachting voor 2011 is 3 procent lager dan die voor 2010 en bedraagt nu 67 procent.

Dat het totaal slaagpercentage boven dat van de sectoren ligt, komt doordat het veranderen van studierichting (en wisselen van sector) daarin doorwerkt. De sector Taal en Cultuur scoort nu gemiddeld het hoogst, gevolgd door Gezondheid en Techniek.

Figuur 7.7 | Verwachte verblijfsduur afgestudeerden

In jaren, per HOOP-gebied

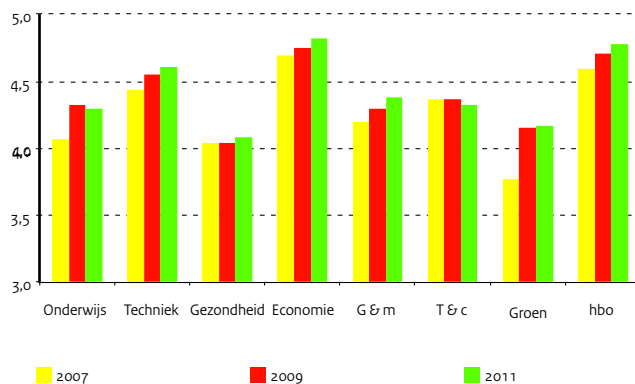

Figuur 7.8 | Verwacht slaagpercentage

In procenten van instroomcohort, per HOOP-gebied

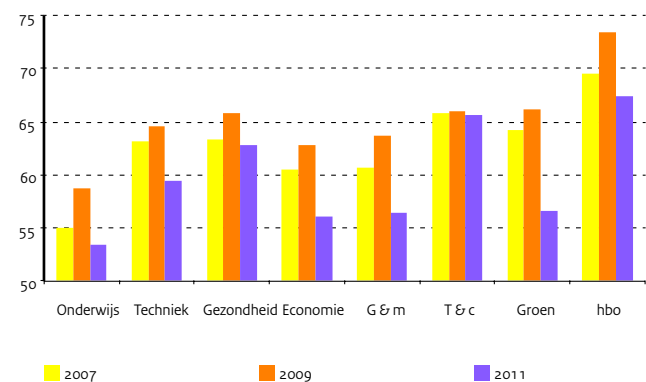

Bron

OCW (DUO: 1 cijfer HO 2011)

Toelichting

- Opleidingsgebieden volgens HOOP
- C) en D) In procenten van instroomcohort
- Het slaagpercentage voor het hbo is hoger dan voor de afzonderlijke sectoren omdat sommigen een diploma behalen in een andere sector dan waarin ze zijn begonnen om dezelfde reden is de verblijfsduur in het hbo langer dan het gemiddelde van de verblijfsduren per sector
- Zie bijlage Toelichting en Begrippen, deel C

Tabel 7.6 | Verwachte verblijfsduur en rendement in het hoger beroepsonderwijs

	2007	2008	2009	2010	2011
A) Verwachte verblijfsduur afgestudeerden per opleidingsgebied (in jaren)					
Onderwijs	4,1	4,2	4,3	4,3	4,3
Techniek	4,4	4,5	4,5	4,6	4,6
Gezondheid	4,0	4,1	4,0	4,1	4,1
Economie	4,7	4,7	4,7	4,8	4,8
Gedrag en maatschappij	4,2	4,3	4,3	4,3	4,4
Taal en cultuur	4,4	4,4	4,4	4,3	4,3
Landbouw en natuurlijke omgeving	3,8	3,9	4,2	4,1	4,2
B) Verwachte verblijfsduur afgestudeerden in hbo (in jaren)					
	4,6	4,6	4,7	4,7	4,8
C) Verwacht slaagpercentage per opleidingsgebied					
Onderwijs	55	54	59	56	53
Techniek	63	63	65	60	59
Gezondheid	63	63	66	66	63
Economie	61	61	63	60	56
Gedrag en maatschappij	61	60	64	62	56
Taal en cultuur	66	65	66	63	66
Landbouw en natuurlijke omgeving	64	63	66	63	57
D) Verwacht slaagpercentage hbo					
	70	69	73	70	67

Instellingen en personeel hbo

Instellingen

Vanaf het midden van de jaren tachtig kent de hbo-sector een proces van schaalvergroting. Dit proces is inmiddels gestabiliseerd. In 2011 zijn er nog 35 instellingen (besturen).

NB: onder een bestuur kunnen meerdere instellingen met wisselende vormen van zelfstandigheid functioneren.

De instellingen zijn door de (besturen)fusies gemiddeld genomen steeds groter geworden. De gemiddelde omvang van de hogescholen is gestegen van 5.430 studenten in 2000 naar 12.089 studenten in 2011. De oorzaak hiervan is niet alleen gelegen in de schaalvergroting (fusies), maar ook in de toename van het aantal hbo-studenten.

Personeel

In de periode van 2007 tot 2010 is het totaal aantal personeelsleden (in fte's uitgedrukt) gestegen. Naast de stijging van het onderwijzend personeel valt op dat vanaf 2009 het aantal ondersteunend personeel weer stijgt. Van 2007 tot 2010 is het totaal aan onderwijzend personeel gestegen van 14.900 naar 17.300 fte. Het bestand aan ondersteunend personeel is in dezelfde periode van 12.500 fte in 2007 na een daling in 2008 weer gestegen naar 12.500 fte in 2010 (42 procent van het totaal). Het totaal aantal personeelsleden is in 2010 gestegen naar 29.900 fte.

De student-docentratio (aantal studenten per docent) is in 2010 licht gestegen naar 23,5 ten opzichte van 2009.

Het aandeel vrouwen in de totale personeelspopulatie is de laatste jaren geleidelijk gestegen tot 50 procent in 2010. De meerderheid van het ondersteunend personeel is vrouw (2010: 58 procent). Bij het onderwijzend personeel is het aandeel gestegen naar bijna 44 procent.

Iets meer dan 7 procent van het aantal personeelsleden in het hbo heeft een functie hoger dan schaal 12. Ten opzichte van 2009 is dat licht toegenomen. Bijna 33 procent van deze categorie personeelsleden is vrouw. Dit is een lichte stijging ten opzichte van 2009 (30 procent).

De gemiddelde leeftijd van het personeel bedraagt bijna 46 jaar en is de afgelopen drie jaren licht gestegen. Het aantal vijftigplussers is de laatste jaren eveneens iets gestegen en bedraagt in 2010 43 procent van het totaal. Vijftigplussers zijn sterker vertegenwoordigd onder het onderwijzend personeel dan onder het ondersteunend personeel. Onder het mannelijk personeel komen relatief veel meer vijftigplussers voor dan onder het vrouwelijk personeel.

Figuur 7.9 | Hogescholen naar omvang

Aantal hogescholen naar omvang (aantal studenten)

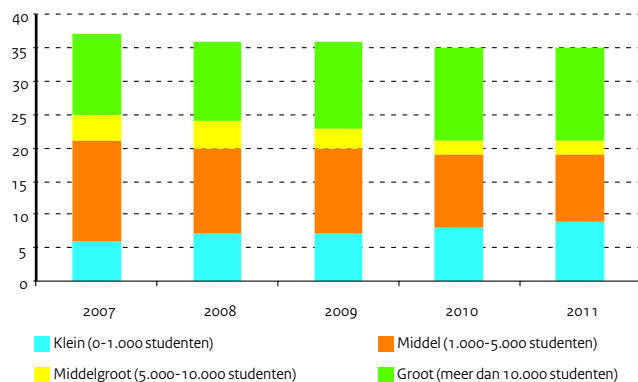

Figuur 7.10 | Student-docentratio hbo

Aantal studenten per onderwijzend personeelslid

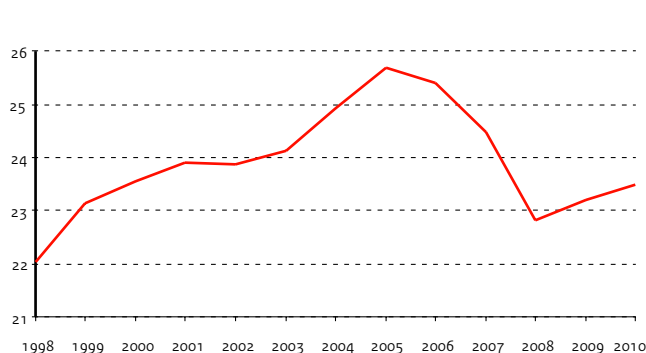

Bron

OCW (DUO: CRIHO, stand december)

RAHO (excl. EL&I)

Toelichting

- C) t/m F) op basis van aantal fte's
- Personeel: aantallen exclusief groen onderwijs, per collegejaar
- Zie bijlage Toelichting en Begrippen, deel D

Tabel 7.7 | Kerncijfers instellingen en personeel hoger beroepsonderwijs

	2007	2008	2009	2010	2011
A) Aantal instellingen	37	36	36	35	35
Kleine hogeschool (0-1.000 studenten)	6	7	7	8	9
Middel hogeschool (1.000-5.000 studenten)	15	13	13	11	10
Middelgrote hogeschool (5.000-10.000 studenten)	4	4	3	2	2
Grote hogeschool (meer dan 10.000 studenten)	12	12	13	14	14
B) Personeelssterkte (fte's x 1.000)					
Totaal	27,4	28,4	29,3	29,9	
Onderwijzend	14,9	16,4	17,0	17,3	
Ondersteunend	12,5	12,0	12,3	12,5	
C) Percentage vrouwen					
Totaal	47,3	48,4	49,3	50	
Onderwijzend	40,3	42,4	43,4	44	
Ondersteunend	55,8	56,6	57,3	58	
D) Percentage 50 jaar en ouder					
Totaal	39,8	41,3	41,9	43	
Onderwijzend	46,2	46,4	47,1	48	
Ondersteunend	32,1	34,3	34,9	36	
Man	49,0	51,0	51,8	52	
Vrouw	29,5	31,0	31,7	33	
E) Gemiddelde leeftijd in jaren	45,1	45,5	45,7	45,9	
F) Percentage in schaal 12 en hoger (op basis van fte's)					
Totaal	6,1	6,9	6,8	7,1	
Man	8,4	9,4	9,4	9,6	
Vrouw	3,7	4,3	4,2	4,6	
G) Personeel in schaal hoger dan 12 (op basis van fte's)					
Totaal (aantal x 1.000)	1,6	2,0	2,0	2,1	
waarvan .. % vrouwen	28,6	29,3	30,2	32,5	
H) Ratio's					
Student / personeel	13,4	13,2	13,4	13,6	
Student / onderwijzend personeel	24,5	22,8	23,2	23,5	
Ondersteunend personeel als percentage van totaal	45,5	42,2	42,1	42,0	

Aansluiting vooropleiding hbo

Instroom in het hoger beroepsonderwijs

Het beleid is erop gericht om een zo groot mogelijk deel van de beroepsbevolking een opleiding in het hoger onderwijs te laten volgen. Als we kijken naar de instroom van studenten die voor de eerste keer een hbo-bacheloropleiding gaan volgen, dan blijkt dat deze al een aantal jaren stijgt. Deze stijging is voor het jaar 2010 toe te schrijven aan een stijging van het aantal studenten dat direct na havo naar het hbo gaat. Het aantal studenten dat met een mbo-diploma instroomt is echter in 2010 gedaald. De indirecte instroom is in 2010 met 29.600 eveneens gedaald ten opzichte van 2009. De totale instroom is in 2010 voor het eerst gedaald.

Een eerdere daling van de instroom van mbo-studenten in 2000 werd grotendeels veroorzaakt door de verlenging van de cursusduur van een aantal mbo-opleidingen van drie naar vier jaar. In de jaren daarna is een duidelijk herstel opgetreden dat zich heeft gestabiliseerd, 24 procent in 2010.

Aansluiting van de profielen in het vo op het hbo

In de paragraaf 'Profielkeuze vo' wordt ingegaan op de vernieuwing van de tweede fase van het voortgezet onderwijs vanaf 1999. Vanaf 2003 heeft vrijwel de gehele uitstroom van gediplomeerden uit havo/vwo in 2004 een vernieuwd programma gevolgd volgens één van de vier studiehuisprofielen. Daarnaast wordt in toenemende mate gekozen voor een combinatieprofiel.

De introductie van het studiehuis was bedoeld om de aansluiting vanuit havo/vwo naar het hoger onderwijs te verbeteren. A priori zou daarom verwacht mogen worden dat de doorstroom vanuit de vier profielen naar het hbo vooral betrekking heeft op daarbij passende hbo-opleidingsgebieden. In grote lijnen is dat ook wel zo, maar er zijn toch nog veel hbo-studenten die uit een minder goed passend profiel afkomstig zijn:

- de instroom van havisten in het opleidingsgebied Techniek komt nog maar voor een derde deel voort uit het profiel Natuur en Techniek;
- in het opleidingsgebied Gezondheid komt voor minder dan de helft uit Natuur en Gezondheid;
- iets meer dan 70 procent van de instroom in Economie komt voort uit Economie en Maatschappij.
- in Techniek kiest een groot deel van de instroom een combinatieprofiel in het VO ("overig").

Gelijksoortige patronen als in de doorstroom van havo naar hbo doen zich ook voor bij de veel geringere doorstroom van vwo naar hbo.

Figuur 7.11 | Vooropleiding eerstejaars hbo

Eerstejaars hbo naar vooropleiding (aantal x 1.000)

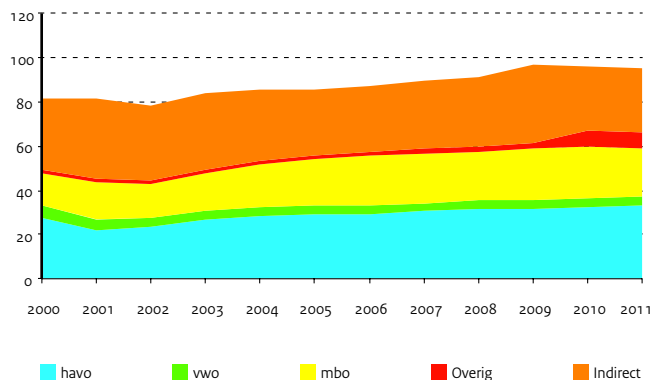

Figuur 7.12 | Aansluiting havo-profielen op hbo

Directe instroom eerstejaars hbo, per opleidingsgebied en havo-profiel, 2010

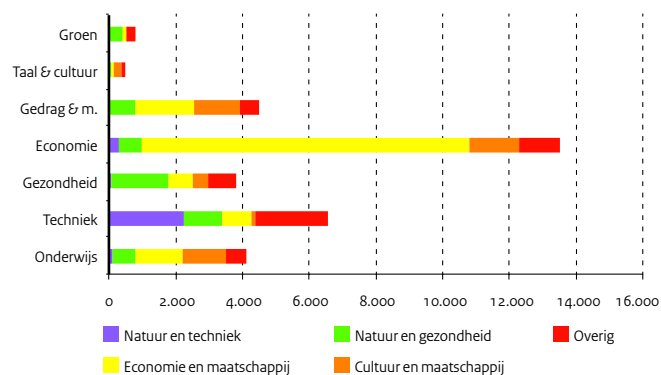

Bron

OCW (DUO: Onderwijsmatrices)

Toelichting

- Eerstejaars hbo Nederland: degenen die voor het eerst in Nederland aan een hogeschool op de peildatum 1 oktober zijn ingeschreven in een bacheloropleiding
- Exclusief instroom in masteropleidingen
- Exclusief groen onderwijs
- Direct: in hetzelfde jaar als eindexamen
- Indirect: minimaal 1 jaar na eindexamen
- Vooropleidingsgegevens zijn gedeeltelijk geschat
- Overig betreft vavo (havo/vwo) en wo
- Zie bijlage Toelichting en Begrippen, deel C

Tabel 7.8 | Eerstejaars hbo-studenten naar vooropleiding

	2006	2007	2008	2009	2010
A) Absolute aantallen (x 1.000)					
Totaal aantal eerstejaars	87,3	92,4	94,7	100,6	96,4
Totaal directe instroom	57,4	62,0	63,0	65,3	66,8
havo	29,3	30,4	31,3	31,2	32,7
vwo	3,9	4,0	4,0	4,4	4,0
mbo	22,3	22,7	22,4	23,5	22,9
Overig	1,9	4,9	5,3	6,2	7,2
Totaal indirecte instroom	29,8	30,4	31,7	35,3	29,6
B) Procentuele verdeling					
Totaal	100	100	100	100	100
Totaal directe instroom	66	67	67	65	69
havo	34	33	33	31	34
vwo	4	4	4	4	4
mbo	26	25	24	23	24
Overig	2	5	6	6	7
Totaal indirecte instroom	34	33	33	35	31

Bron

OCW (DUO: Onderwijsmatrices)

Toelichting

- Peildatum van bestemming is 1 oktober
- De herkomst bestaat uit havo-gediplomeerden die het jaar ervoor (tussen twee peildata) een diploma hebben behaald
- Alleen directe instroom in initieel hbo bachelor-opleiding
- Overig bestaat vrijwel geheel uit combinatieprofiel natuur en techniek / natuur en gezondheid
- combinatieprofiel economie en maatschappij / cultuur en maatschappij

Tabel 7.9 | Aansluiting havo-profielen op hbo-opleidingsgebieden, 2010

	Onderwijs	Techniek	Gezondheid	Economie	Gedrag & M.	Taal & C.	Groen
A) Absolute aantallen							
Totaal	4.113	6.545	3.798	13.524	4.502	475	787
Natuur en techniek	115	2.242	51	313	47	25	50
Natuur en gezondheid	670	1.132	1.755	679	744	36	345
Economie en maatschappij	1.440	910	722	9.801	1.755	81	120
Cultuur en maatschappij	1.283	119	457	1.517	1.383	244	19
Overig	605	2.142	813	1.214	573	89	253
B) Procentuele verdeling naar havo-profiel							
Totaal	100	100	100	100	100	100	100
Natuur en techniek	3	34	1	2	1	5	6
Natuur en gezondheid	16	17	46	5	17	8	44
Economie en maatschappij	35	14	19	72	39	17	15
Cultuur en maatschappij	31	2	12	11	31	51	2
Overig	15	33	21	9	13	19	32

8 | Wetenschappelijk onderwijs

Stelsel en financiën wo

Stelsel

In de Wet op het hoger onderwijs en wetenschappelijk onderzoek (WHW) worden onder andere de planning en bekostiging, het bestuur en de inrichting van de universiteiten geregeld. Universiteiten verzorgen wetenschappelijk onderwijs en verrichten wetenschappelijk onderzoek. Zij voorzien in de opleiding tot wetenschappelijk onderzoeker of technologisch ontwerper en zij dragen kennis over ten behoeve van de maatschappij. De universiteiten schenken aandacht aan de persoonlijke ontplooiing en de bevordering van maatschappelijk verantwoordelijkheidsbesef.

De rijksoverheid bekostigt 17 universiteiten. Daaronder vallen o.a. de Open Universiteit voor afstandsonderwijs, vier levensbeschouwelijke instellingen, drie technische universiteiten en de Universiteit Wageningen. Deze laatste wordt bekostigd door het ministerie van EL&I.

Om de kwaliteit van onderwijs en onderzoek op een hoog peil te houden is er een stelsel van kwaliteitszorg. Alle opleidingen worden regelmatig beoordeeld door de Nederlands-Vlaamse Accreditatieorganisatie (NVAO). Dat resulteert in een openbaar rapport en een besluit voor accreditatie.

Financiën

Vanaf 2011 geldt een nieuw bekostigingssysteem. Het budget is verdeeld in een onderwijsdeel (41 procent), een onderzoekdeel (44 procent) en een deel voor geneeskundig onderwijs en onderzoek (15 procent). De betreffende universiteiten sluiten dit laatste deel onverkort door naar de academische ziekenhuizen.

Van het onderwijsdeel wordt 60 procent over de universiteiten verdeeld naar rato van het aantal ingeschrevenen binnen de nominale studieduur en het aantal behaalde graden. 29 procent van het onderwijsdeel wordt verdeeld over de universiteiten volgens de in de Regeling financiën hoger onderwijs genoemde percentages. De rest (11 procent) wordt aan de instellingen toegekend voor specifieke beleidsdoelstellingen, zoals voor kwaliteit, kwetsbare opleidingen en bijzondere voorzieningen.

Van het onderzoekdeel wordt 34 procent verdeeld naar rato van het aantal promoties en behaalde graden. De rest wordt uitgekeerd in de vorm van een bedrag voor onderzoekscholen, vaste bedragen per instelling en een bedrag dat wordt verdeeld volgens in de bovengenoemde regeling opgenomen percentages.

De bijdragen van het rijk aan de instellingen worden uitgekeerd als lumpsum. Dat wil zeggen dat een instelling zijn rijksbijdrage naar eigen believen kan besteden. Naast de rijksbijdrage ontvangt een wo-instelling nog collegegeld en nog apart middelen voor onderzoek.

Onderzoek

Het universitaire onderzoek wordt via drie geldstromen gefinancierd. De eerste geldstroom is het hiernaast beschreven deel van de rijksbijdrage, dat voor onderzoek is bestemd. De tweede geldstroom bestaat uit subsidies die het NWO toekent voor specifiek onderzoek. De derde geldstroom wordt gegenereerd door onderzoek in opdracht van nationale en internationale overheden en non-profit instellingen. Het aandeel van het bedrijfsleven in de derde geldstroom is circa 10 procent.

Figuur 8.1 | Financieringsstromen wo

Bedragen 2010 (x € 1 mld)

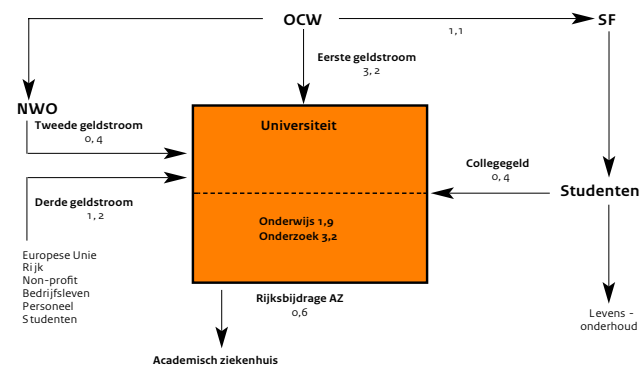

Bron

- A) en B) Jaarverslagen OCW
C) en D) Jaarverslagen van universiteiten

Toelichting

- OCW-uitgaven per student: totaal gesaldeerde OCW-uitgaven en ontvangsten bestemd voor onderwijs gedeeld door berekend totaal aantal studenten per kalenderjaar
- De uitgaven per student zijn ook exclusief apparaatskosten en uitgaven niet voor onderwijs aan de bij universiteiten ingeschreven studenten
- Collegegelden per student: opbrengst collegegelden gedeeld door berekend aantal studenten per kalenderjaar
- FES-gelden binnen de ontvangsten worden niet gesaldeerd en vanaf 2011 zijn er geen FES-gelden meer
- Bedragen bij C) zijn inclusief effect van 2e en 3e geldstroom, bij A) en B) exclusief

Bron

- A) Jaarverslagen academische ziekenhuizen
B) <http://statline.cbs.nl>

Toelichting

- B) Gegevens artsopleidingen, aantal afgestudeerden: degenen die een diploma basisarts hebben behaald tussen 1 oktober van het betreffende jaar en 1 oktober van het voorafgaande jaar

Tabel 8.1 | Financiële kerncijfers wetenschappelijk onderwijs

	2007	2008	2009	2010	2011
A) Uitgaven en ontvangsten (x € 1 mln)					
Totaal uitgaven	3.511,5	3.676,7	3.781,8	3.822,9	3.954,9
Rijksbijdrage universiteiten	3.427,6	3.615,6	3.719,2	3.758,1	3.885,8
waarvan voor academische ziekenhuizen	527,6	545,8	573,1	556,9	585,8
Bekostiging overige instellingen	67,8	49,6	49,7	35,8	36,6
Overige uitgaven	16,1	11,5	12,9	29,0	32,5
Totaal ontvangsten	11,5	11,6	13,9	13,9	25,1
B) Bedragen omgerekend naar studentjaar (x € 1.000)					
OCW-uitgaven per student	5,7	5,8	5,9	5,9	6,1
Collegegelden per student	1,6	1,6	1,8	1,9	1,9
Bijdrage aan instellingen per student	7,2	7,4	7,7	7,8	8,0
C) Realisatie volgens jaarrekeningen (x € 1 mln)					
Kosten onderzoek	2.620,4	3.034,3	3.242,2	3.240,6	--
Kosten onderwijs	1.511,7	1.750,4	1.870,4	1.937,3	--
Kosten medische zorg	199,2	230,7	246,5	239,5	--
D) Onderwijsmiddelen per student volgens jaarrekeningen (x € 1.000)	6,9	7,9	8,1	8,0	--

Tabel 8.2 | Kerncijfers academische ziekenhuizen

	2006	2007	2008	2009	2010
A) Financiële gegevens (x € 1 mln)					
Totale exploitatie (baten)	4.717,4	5.258,0	5.841,2	6.264,4	6.638,0
B) Gegevens artsopleidingen					
Geneeskunde (ingeschrevenen, bruto)	17.281	17.812	18.395	18.711	18.797
Numerus fixus (artsopleidingen)	2.850	2.850	2.850	2.850	2.790
Aantal afgestudeerden, postdoctoraal (basisarts)	1.842	2.019	2.022	2.075	2.272

Financiën van instellingen wo

Financiële positie

Uit de jaarrekeningen die de wo-instellingen hebben ingediend over 2010 blijkt dat de financiële positie van het veld goed is (kengetallen exclusief Wageningen Universiteit en Open Universiteit). De solvabiliteit, inclusief voorzieningen is sinds jaren als goed te kenschetsen. De liquiditeit vertoont vanaf 2007 een licht dalende trend. De rentabiliteit is iets toegenomen. Het exploitatieresultaat na belastingen bedraagt in 2010 48,4 miljoen euro ten opzichte van 28,7 miljoen in 2009.

Solvabiliteit en liquiditeit

De solvabiliteit van het totale wo-veld is in 2010 gedaald. Solvabiliteit (inclusief voorzieningen) is afgenomen van 0,58 naar 0,57. Het aandeel van het eigen vermogen in de totale passiva neemt steeds verder af. Dit geldt ook voor het aandeel van de voorzieningen. Het vreemd vermogen neemt dan ook verhoudingsgewijs steeds verder toe.

De liquiditeit van het wo-veld is gedaald van 0,92 tot 0,91. De dalende lijn die vanaf 2007 zichtbaar is, wordt hiermee voortgezet. Zowel de kortlopende schulden als de vlottende activa zijn in 2010 toegenomen. De vlottende activa, gezien de afname van de liquiditeit, iets meer dan de kortlopende schulden.

Rentabiliteit

De rentabiliteit uit gewone bedrijfsvoering is iets toegenomen ten opzichte van 2009, zoals in onderstaande grafiek is te zien. De waarde is toegenomen van 0,5% tot 0,8%. De rentabiliteit wordt berekend op basis van het resultaat, inclusief het resultaat uit financiële baten en lasten.

Figuur 8.2 | Balansgegevens van universiteiten

Totaal van alle universiteiten (exclusief WU en OU), x € 1 mln

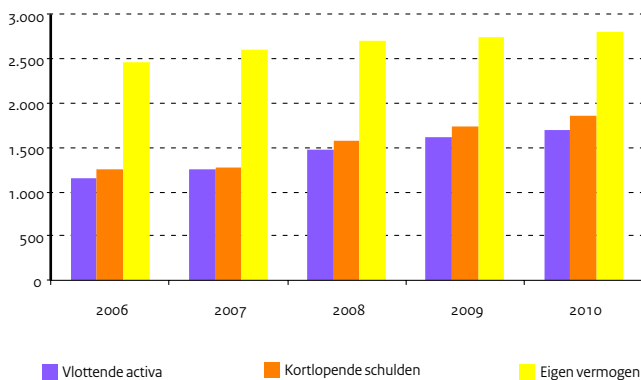

Figuur 8.3 | Exploitatiegegevens van universiteiten

Totaal van alle universiteiten (exclusief WU en OU), x € 1 mln

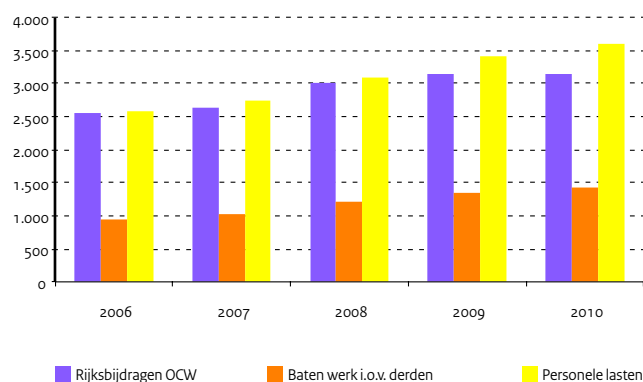

Tabel 8.3 | Balans- en exploitatiegegevens van universiteiten
Bron

OCW (DUO: Jaarrekeningen van instellingen)

Toelichting

- Exclusief Wageningen Universiteit en Open Universiteit
- A) Solvabiliteit: eigen vermogen (inclusief voorzieningen) / totaal vermogen
- A) Liquiditeit (current ratio): vlottende activa / kortlopende schulden
- A) Rentabiliteit gewone bedrijfsvoering: resultaat / (totale baten + rente baten)

	2006	2007	2008	2009	2010
A) Financiële kengetallen					
Solvabiliteit (inclusief voorzieningen)	0,66	0,66	0,62	0,58	0,57
Liquiditeit	0,92	0,98	0,94	0,92	0,91
Rentabiliteit (in procenten)	3,5	3,3	2,8	0,5	0,8
B) Gecumuleerde balans van universiteiten (x € 1 mln)					
Totaal activa	4.313,9	4.490,1	4.928,8	5.328,7	5.551,6
Vaste activa	3.153,5	3.238,6	3.451,4	3.720,0	3.865,7
waarvan materiële vaste activa	2.927,4	3.079,3	3.292,1	3.555,2	3.675,1
Vlottende activa	1.160,4	1.251,5	1.477,4	1.608,6	1.685,9
waarvan liquide middelen	603,7	671,1	610,7	670,9	788,4
Totaal passiva	4.313,9	4.490,1	4.928,8	5.328,7	5.551,6
Eigen vermogen	2.466,5	2.611,9	2.705,7	2.739,5	2.796,1
Voorzieningen	384,5	357,4	352,1	365,8	357,9
Langlopende schulden	205,0	243,8	293,1	478,6	538,2
Kortlopende schulden	1.258,0	1.277,0	1.577,9	1.744,7	1.859,5
C) Gecumuleerde exploitatierekeningen van universiteiten (x € 1 mln)					
Baten	4.281,7	4.451,6	5.146,5	5.382,3	5.535,7
Rijksbijdragen OCW	2.563,0	2.624,7	3.008,0	3.141,8	3.153,2
Overige overheidsbijdragen	7,2	7,1	7,3	8,5	9,2
Collegegelden	305,3	318,7	333,8	395,0	435,0
Baten werk i.o.v. derden	955,6	1.012,0	1.214,1	1.339,6	1.426,9
Overige baten	450,6	489,1	583,3	497,5	511,3
Lasten	4.153,5	4.331,3	5.015,4	5.359,1	5.482,2
Personele lasten	2.593,3	2.732,4	3.106,3	3.428,8	3.602,9
Afschrijvingen	261,1	254,6	311,4	294,2	314,2
Huisvestingslasten	.	.	396,6	418,5	407,9
Overige instellingslasten	1.299,1	1.344,3	1.201,1	1.217,6	1.157,2
Saldo baten en lasten	128,2	120,3	131,1	23,2	53,5
Saldo financiële baten en lasten	20,2	27,6	16,3	3,9	-7,0
Resultaat	148,4	147,9	147,4	27,1	46,5
Belastingen	0,0	0,0	0,3	-0,1	0,0
Resultaat deelnemingen	0,0	0,0	1,7	1,4	1,9
Resultaat na belastingen	148,4	147,9	148,8	28,7	48,4
Aandeel derden in resultaat	8,2	13,2	23,1	11,3	11,0
Netto resultaat	140,3	134,7	125,7	17,4	37,5
Buitengewoon resultaat	-1,2	-0,1	0,0	1,2	2,5
Totaal resultaat	139,1	134,6	125,7	18,6	39,9

8 | Wetenschappelijk onderwijs

Studenten wo

Algemeen

Toelating tot een universiteit kan worden verkregen op basis van een vwo-diploma, een hbo-propedeuse of bachelor, bepaalde buitenlandse diploma's of een colloquium doctum. De studiekeuze is vrij. Voor de toelating tot veel opleidingen worden wel eisen gesteld aan het gevolgde vakkenpakket of profiel. Bij sommige opleidingen (zoals tandheelkunde en geneeskunde) is sprake van een numerus fixus: er wordt een maximum aantal eerstejaars toegelaten.

In 2002 is de bachelor-master structuur ingevoerd in het hoger onderwijs. Dit betekent dat ook het geïntroduceerde, na 3 jaar te behalen wo-bachelordiploma een einddiploma is. Of het effect hiervan zodanig is dat reële uitstroom ook daadwerkelijk plaatsvindt, is nog niet duidelijk. De cursusduur voor het masterdiploma is minimaal vier jaar. Voor de technische opleidingen en tandheelkunde is de cursusduur vijf jaar en voor de opleiding tot (dieren-)arts of apotheker zes jaar.

De Open Universiteit verzorgt sinds 1984 hoger afstandsonderwijs.

Eerstejaars

De stijging van het aantal eerstejaars in de afgelopen jaren heeft zich in het studiejaar 2011/12 weer voortgezet. Er zijn ongeveer 500 studenten meer ingestroomd dan in het voorgaande studiejaar.

Een stijgende belangstelling is te zien bij de gebieden Sectoroverstijgend, Natuur, Techniek, Economie en Recht. Gezondheid is gelijk gebleven. De overige gebieden Gedrag en Maatschappij en Taal & Cultuur laten een daling van de instroom zien ten opzichte van 2010.

Ingeschrevenen

Het totaal aantal ingeschrevenen wordt bepaald door ontwikkelingen in de instroom en de gemiddelde verwachte verblijfsduur. Deze verblijfsduur nam de afgelopen jaren geleidelijk af. Dit is onder andere het gevolg van overheidsbeleid gericht op het terugbrengen van de studieduur. Het effect van de afname in de instroom tot 1996 en het terugbrengen van de gemiddelde verwachte verblijfsduur wordt vanaf 1999 gecompenseerd door de groeicijfers in de instroom. Ook wijziging in het aantal vijfjarige studies, veranderingen in het stelsel van studiefinanciering en de mogelijkheid om met een bachelordiploma uit te stromen hebben effect op het aantal ingeschrevenen.

In 2011 ligt de gemiddelde verwachte verblijfsduur op ongeveer 5,3 jaar.

Afgestudeerden

De ontwikkeling van het aantal afgestudeerden hangt in sterke mate samen met de instroom in het verleden en de gemiddelde studieduur. Vanaf 2002 bouwt zich het aantal bachelor-gediplomeerden op, enerzijds door directe omzetting van bestaande studies en anderzijds door nieuwe studieprogrammering binnen de bachelor-master structuur. In tabel 8.4C zijn de doctoraal (aflopend) en de nieuwe master-afgestudeerden (opbouw) opgeteld. Tot 2007 loopt de stijging gelijk op met de stijgende instroom enige jaren eerder. In 2005 begint de eerste reële uitstroom van bachelor-gediplomeerden. Tabel 8.7 laat zien dat het aantal bachelor-gediplomeerden met 29.900 in 2011 nog steeds onder dat van het totaal aantal afgestudeerden doctoraal en master ligt (34.700). Vanaf 2011 worden in tabel 8.4C met terugwerkende kracht van de opleidingen farmacie, geneeskunde, tandheelkunde en diergeneeskunde de einddiploma's in plaats van de tussentijdse doctoralen getoond.

Figuur 8.4 | Eerstejaars wo-studenten naar studierichting

Eerstejaars Nederland in procenten van totaal, 2011

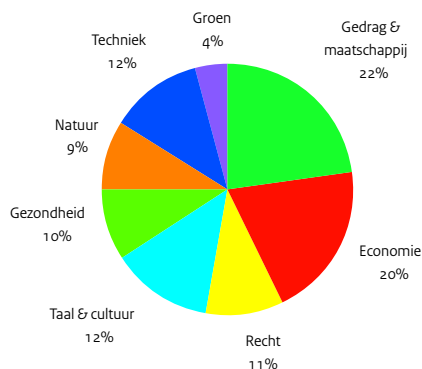

Figuur 8.5 | Aantal eerstejaars wo-studenten

Inclusief groen onderwijs (aantal x 1.000)

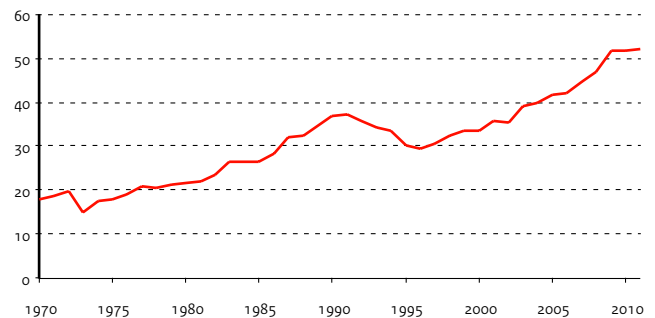

Bron

OCW (DUO: 1 cijfer HO 2011)

Toelichting

- A) Eerstejaars wo Nederland: degenen die voor het eerst in Nederland aan een universiteit zijn ingeschreven op de peildatum 1 oktober
- A) De universitaire lerarenopleiding is geen startopleiding. Daarom zijn de eerstejaars hiervan niet opgenomen in het totaal aantal eerstejaars
- A) De percentages geven de verdeling naar herkomst weer, niet de doorstroompercentages (herkomst t.o.v. totaal inclusief groen)
- B) Ingeschrevenen wo Nederland: degenen die in Nederland aan een universiteit op de peildatum 1 oktober zijn ingeschreven
- C) Afgestudeerden wo Nederland: degenen die een doctoraal- of masterdiploma hebben behaald tussen 1 oktober van het betreffende jaar en 1 oktober van het voorafgaande jaar
- Zie bijlage Toelichting en Begrippen, deel C

Bron

CBS Statline

Open Universiteit, jaarverslag 2010

Toelichting

- Zie bijlage Toelichting en Begrippen, deel C

Tabel 8.4 | Eerstejaars, ingeschrevenen en afgestudeerden wetenschappelijk onderwijs

A) Eerstejaars, inclusief extraneï (x 1.000)	2007	2008	2009	2010	2011
Totaal excl. groen	43,4	45,5	50,1	49,8	50,3
Sectoroverstijgend	0,7	0,7	0,9	1,0	1,1
Natuur	3,7	3,8	4,2	4,3	4,6
Techniek	5,6	5,9	6,5	6,1	6,3
Gezondheid	4,5	4,6	4,7	5,0	5,0
Economie	8,2	8,8	10,0	10,0	10,3
Recht	5,1	5,2	5,6	5,3	5,5
Gedrag & maatschappij	9,8	10,1	11,4	11,5	11,2
Taal & cultuur	6,0	6,2	6,8	6,7	6,2
Universitaire lerarenopleiding	(0,1)	(0,1)	(0,0)	(0,1)	(0,1)
Totaal wo-groen	1,3	1,4	1,6	1,8	1,8
Herkomst in procenten					
vwo-d direct	51,2	52,0	49,8	48,1	48,2
vwo-d indirect	7,2	7,5	8,0	8,2	8,1
hbo-d direct	12,0	10,5	11,8	10,9	9,5
hbo-d indirect	5,3	5,1	5,4	5,4	4,2
hbo-propedeuse	6,6	5,8	5,6	5,9	6,3
Overig	17,7	19,0	19,4	21,5	23,7
B) Ingeschrevenen, inclusief extraneï (x 1.000)					
Totaal excl. groen	206,7	214,0	226,0	234,4	236,7
Sectoroverstijgend	1,8	2,0	2,4	2,8	3,2
Natuur	16,1	16,9	18,1	19,0	20,1
Techniek	26,7	27,7	29,2	29,9	30,6
Gezondheid	28,5	29,5	30,3	31,3	31,5
Economie	32,2	34,0	36,8	38,9	39,6
Recht	26,5	27,0	28,2	28,4	28,1
Gedrag & maatschappij	43,7	44,6	47,3	49,4	49,6
Taal & cultuur	30,1	31,0	32,5	33,2	32,3
Universitaire lerarenopleiding	1,1	1,1	1,3	1,6	1,7
Totaal wo-groen	4,7	5,2	5,7	6,4	7,0
C) Afgestudeerden (doctoraal en master x 1.000)					
Totaal excl. groen	31,0	28,5	29,2	31,3	34,7
Natuur	2,0	1,9	1,9	2,1	2,2
Techniek	3,4	3,2	3,3	3,4	3,5
Gezondheid	3,9	3,6	3,8	4,1	4,4
Economie	5,7	5,1	5,2	5,5	6,9
Recht	3,8	3,6	3,8	4,2	4,4
Gedrag & maatschappij	7,4	7,1	7,1	7,5	8,2
Taal & cultuur	4,1	3,4	3,6	3,9	4,3
Universitaire lerarenopleiding	0,6	0,6	0,6	0,7	0,8
Totaal wo-groen	1,0	0,9	1,0	1,0	1,0

Tabel 8.5 | Open Universiteit, studenten en diploma's (aantallen x 1.000)

	2006	2007	2008	2009	2010
Totaal actieve studenten (x1000)	16,3	15,2	13,7	13,1	13,3
Eerstejaars	5,5	5,5	5,1	5,0	5,0
wo-diploma's	592	869	485	562	597

Verblijfsduur en rendement wo

Algemeen

In september 2002 is de bachelor-master structuur breed in het wetenschappelijk onderwijs gestart. Driejarige bacheloropleidingen zijn nieuw gestart en er zijn lopende opleidingen omgezet naar de nieuwe structuur. Daarnaast bleven er opleidingen uitlopen volgens de oude structuur. In de fase waarin twee structuren naast en door elkaar lopen, heeft het weergeven van rendementscijfers nog betrekkelijke waarde. De eerste bachelorrendementen worden nu wel zichtbaar gemaakt.

Verwachte verblijfsduur en rendement doctoraal en master

De afgelopen jaren is de gemiddelde verwachte verblijfsduur van afgestudeerden geleidelijk teruggelopen naar ongeveer 5,3 jaar. Daarbij is wel in aanmerking te nemen dat de Techniek-opleidingen en meerdere Natuur-opleidingen 5-jarig zijn en dus het gemiddelde verhogen. De meerderheid van de opleidingen is echter 4-jarig.

Het berekende slaagpercentage als maat voor het eindrendement ligt op 69 procent. Dit gemiddelde totaalrendement wordt na ongeveer 8 jaar bereikt. Dit percentage is verder terugkijkend in de tijd een stabiel gegeven gebleken. Na 8 jaar komen er vooral nog procenten bij uit studierichtingen met een langere studieduur, in het bijzonder Techniek.

De rendementen per opleidingsgebied laten aanzienlijke verschillen zien. Deze worden deels veroorzaakt door verschillen in nominale studieduur. Alleen het slaagpercentage bij Natuur is in 2011 gestegen tot 51 procent. De opleidingsgebieden Economie en Taal & cultuur zijn constant gebleven. De overige opleidingsgebieden laten een daling zien. Het slaagpercentage - maat voor het eindrendement - ligt in het wo in 2011 op 69 procent. Bij Natuur en Techniek en vooral Taal en Cultuur zijn de rendementen het laagst.

Het opleidingsgebied Landbouw en Natuurlijke omgeving heeft het hoogste verwachte slaagpercentage, 77 procent.

Bachelor-gediplomeerden en rendement

Vanaf 2006, vier jaar na de start van de bachelor-master structuur, is een groei van het aantal bachelor-gediplomeerden te zien. De sector Gedrag en Maatschappij laat ruimschoots het grootste aantal afgestudeerden zien. Dit komt overeen met de relatief hoge instroom in deze sector de afgelopen jaren.

Figuur 8.6 | Verwachte verblijfsduur afgestudeerden

In jaren, per HOOP-gebied

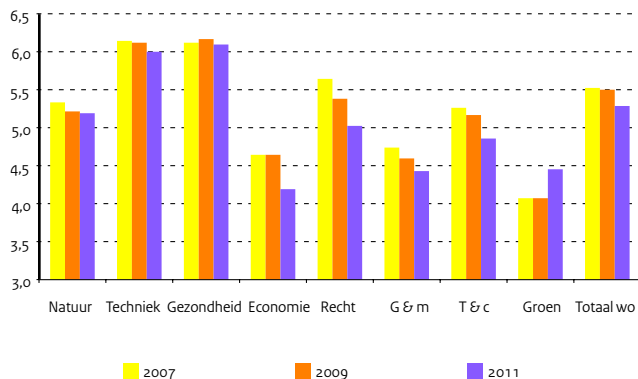

Figuur 8.7 | Verwacht slaagpercentage

In procenten van instroomcohort, per HOOP-gebied

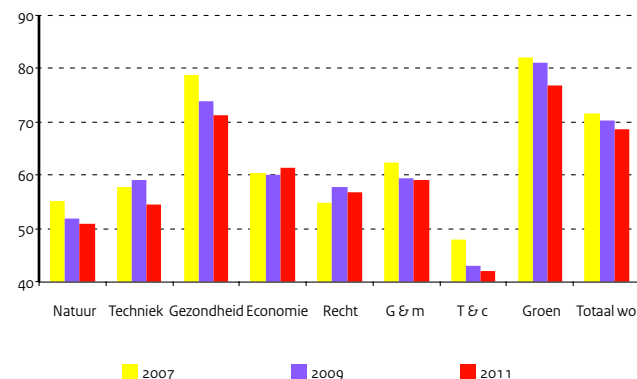

Bron

OCW (DUO: 1 cijfer HO 2011)

Toelichting

- Opleidingsgebieden volgens HOOP
- Het slaagpercentage voor het wo is hoger dan voor de afzonderlijke sectoren omdat sommigen een diploma behalen in een andere sector dan waarin ze zijn begonnen

Om dezelfde reden is de verblijfsduur in het wo langer dan het gemiddelde van de verblijfsduren per sector

- C) en D) In procenten van instroomcohort
- Zie bijlage Toelichting en Begrippen, deel C

Tabel 8.6 | Verwachte verblijfsduur en verwacht rendement in het wetenschappelijk onderwijs

	2007	2008	2009	2010	2011
A) Verwachte verblijfsduur afgestudeerden per opleidingsgebied (in jaren)					
Natuur	5,3	5,2	5,2	5,2	5,2
Techniek	6,1	6,2	6,1	6,0	6,0
Gezondheid	6,1	6,2	6,2	6,1	6,1
Economie	4,6	4,7	4,6	4,6	4,2
Recht	5,7	5,6	5,4	5,3	5,0
Gedrag en maatschappij	4,7	4,6	4,6	4,5	4,4
Taal en cultuur	5,3	5,3	5,2	5,2	4,9
Landbouw en natuurlijke omgeving	4,1	4,2	4,1	4,2	4,5
B) Verwachte verblijfsduur afgestudeerden in wo (in jaren)	5,5	5,6	5,5	5,5	5,3
C) Verwacht slaagpercentage per opleidingsgebied					
Natuur	55	53	52	50	51
Techniek	58	58	59	57	55
Gezondheid	79	77	74	74	71
Economie	60	62	60	61	61
Recht	55	56	58	61	57
Gedrag en maatschappij	62	60	59	60	59
Taal en cultuur	48	43	43	42	42
Landbouw en natuurlijke omgeving	82	81	81	78	77
D) Verwacht slaagpercentage wo	72	70	70	70	69

Bron

OCW (DUO: 1 cijfer HO 2011)

Toelichting

- Bachelor-gediplomeerden wo Nederland: degenen die een bachelordiploma hebben behaald tussen 1 oktober van het betreffende jaar en 1 oktober van het voorafgaande jaar

Tabel 8.7 | Bachelor-gediplomeerden wetenschappelijk onderwijs (aantal x 1.000)

	2007	2008	2009	2010	2011
Totaal excl. groen	22,3	24,2	25,7	26,8	29,9
Sectoroverstijgend	0,4	0,4	0,5	0,6	0,6
Natuur	1,7	1,9	2,0	2,0	2,4
Techniek	2,3	2,7	2,5	2,6	3,3
Gezondheid	1,5	2,2	2,6	3,2	3,6
Economie	4,0	3,9	3,9	4,1	4,7
Recht	3,0	3,1	3,8	3,5	3,8
Gedrag & maatschappij	5,8	6,1	6,3	6,6	7,0
Taal & cultuur	3,5	3,8	4,2	4,2	4,6
Totaal wo-groen	0,3	0,4	0,5	0,6	0,6

Instellingen en personeel wo

Instellingen

Naast de gewone universiteiten en de Open Universiteit bestaan in Nederland nog een aantal 'aangewezen' instellingen en instellingen voor internationaal onderwijs. Aangewezen is onder andere de Universiteit Nijenrode. De kwantitatieve gegevens van deze instellingen zijn te divers van aard om in een overzicht op te nemen. Dit komt onder andere omdat het voor een belangrijk deel gaat om zeer kleine instellingen met soms zeer specifieke kenmerken. Een overzicht zou geen recht doen aan de specifieke aard van deze instellingen.

Personeelontwikkelingen

De universiteiten zijn primair verantwoordelijk voor het te voeren en te ontwikkelen personeelsbeleid. Zo zijn universiteiten vrij om personeel voor onderwijs of onderzoek in te zetten.

Na een daling van de personeelsomvang midden jaren '90 is de laatste jaren sprake van enige groei van de personele omvang. In het jaar 2010 is de totale formatie 39.800 fte's. Dit is ruim 3.200 fte's meer dan in 2006.

De omvang van het wetenschappelijk personeel groeit vanaf 2006 jaarlijks iets en die van het ondersteunend personeel is in 2010 iets gegroeid. Na een periode van daling in eerdere jaren is de omvang van de categorie 'assistenten in opleiding' (promovendi) de laatste twee jaar gestegen, 7.600 in 2010.

Vrouwelijk personeel

Op basis van fte's is 43 procent van de universitaire personeelsleden vrouw. Als we dit verder uitsplitsen blijkt dat bij het wetenschappelijk personeel het aandeel in 2010 op 36 procent ligt. Het aandeel vrouwen bij het ondersteunend en beherend personeel ligt in 2010 op 51 procent. Onder de hoogleraren en universitaire (hoofd)docenten zijn vrouwen nog sterk ondervertegenwoordigd. Het aandeel van de vrouwelijke personeelsleden neemt wel over de hele linie langzaam toe, ook onder de hoogleraren. Een aandeel van 13 procent is echter nog ver verwijderd van evenredige vertegenwoordiging.

Onder jonger wetenschappelijk personeel is het aantal vrouwen hoger. De (langzame) groei van het aandeel vrouwen in het hoger wetenschappelijk personeel is alleen bij de categorie universitair hoofddocent te zien.

Figuur 8.8 | Vrouwelijk wetenschappelijk personeel

In procenten van totaal, per 31-12-2010 (inclusief WU en OU)

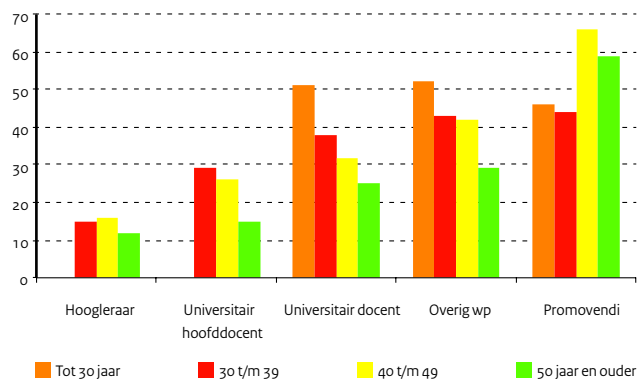

Figuur 8.9 | Samenstelling personeel universiteiten

In procenten van totaal, per 31-12-2010

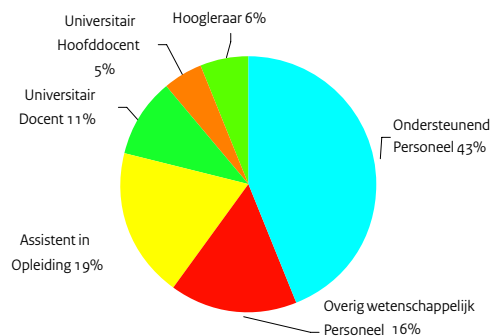

Bron

A) OCW (DUO: BRIN-registratie)
 B), C), D), E) VSNU: WOPI

Toelichting

- Peildatum personeel 31 december
- Exclusief Open Universiteit en Wageningen Universiteit en 4 levensbeschouwelijke universiteiten
- Personeel: de gegevens zijn exclusief een aanzienlijk deel van het personeel van de universiteiten verbonden aan de medische faculteiten
 De meeste universiteiten hebben dit personeel geheel of gedeeltelijk overgedragen aan Universitaire Medische Centra
- Met ingang van 2005 worden student-assistenten niet langer in de WOPI statistiek opgenomen
- Personeel: totaal bekostigd personeel (zowel rijksbijdrage als 3e geldstroom)
- B) Assistent in opleiding inclusief ontwerpers en 2-jarige aio's
- B) Overig wetenschappelijk personeel inclusief student-assistenten, sinds 2005 exclusief
- C) t/m E): op basis van aantal fte's

Tabel 8.8 | Kerncijfers instellingen en personeel wetenschappelijk onderwijs

	2006	2007	2008	2009	2010
A) Aantal instellingen	12	12	12	12	12
B) Personeelssterkte (fte's x 1.000)					
Totaal	36,6	36,9	37,7	39,1	39,8
Ondersteunend personeel	16,2	16,3	16,5	17,1	17,2
Wetenschappelijk personeel	20,4	20,7	21,2	22,0	22,6
Hoogleraar (hgl)	2,1	2,2	2,3	2,4	2,5
Universitair hoofddocent (uhd)	1,9	1,9	2,0	2,0	2,0
Universitair docent (ud)	3,9	3,9	4,0	4,1	4,3
Overig wetenschappelijk personeel	5,5	5,7	5,8	6,1	6,2
Assistent in opleiding (aio)	7,0	6,9	7,2	7,4	7,6
C) Percentage vrouwen					
Totaal	39,5	40,2	41,0	42,0	43,0
Wetenschappelijk personeel	32,6	33,2	34,0	35,0	36,0
Universitair hoofddocent	16,6	17,3	18,0	19,0	21,0
Hoogleraar	10,2	11,2	12,0	12,0	13,0
D) Leeftijdsonwikkeling					
Percentage <= 29 jaar	23,4	23,0	23,0	23,0	22,0
Percentage 30-39 jaar	25,8	26,0	26,0	26,0	26,0
Percentage 40-49 jaar	23,1	23,0	22,0	22,0	22,0
Percentage 50-59 jaar	22,3	22,0	22,0	22,0	22,0
Percentage >= 60 jaar	5,4	6,0	7,0	7,0	8,0
E) Ratio's					
Studenten / wetenschappelijk personeel	9,9	10,0	10,1	10,3	10,4
Studenten / totaal personeel	5,5	5,6	5,7	5,8	5,9

Allochtonen in het hoger onderwijs

Brongegevens

Op het 1 cijfer HO bestand is een telling uitgevoerd naar de herkomst van studenten. Iedere ingeschrevene is slechts eenmaal als instroom geteld, namelijk op het moment dat hij of zij voor het eerst is ingeschreven in het hoger onderwijs. In vergelijking met andere overzichten komen de tellingen daardoor lager uit. Van invloed op de telling is ook het hoge aantal onbekenden. Dit is vooral zichtbaar in het laatste meetjaar. Voor de eerdere jaren heeft aanvulling van de gegevens kunnen plaatsvinden.

In de volgende gevallen is een student gekenmerkt als autochtoon:

- van beide ouders is bekend dat zij geboren zijn in Nederland;
- van één van de ouders is bekend dat deze geboren is in Nederland en het geboorteland van de andere ouder is onbekend.

Indien bekend is dat tenminste één van de ouders geboren is in het buitenland, is de student aangemerkt als allochtoon. Indien beide ouders geboren zijn in het buitenland, gaat voor de vaststelling van allochtone herkomst het geboorteland van de moeder voor.

Er wordt onderscheid gemaakt tussen westerse en niet-westerse allochtonen. Tevens is een verdeling gemaakt naar werelddeel en zijn enkele kenmerkende landen apart genoemd.

Ontwikkelingen in de instroom

De instroom in het hoger onderwijs van studenten van allochtone afkomst (westers en niet-westers) is ten opzichte van de totale instroom over de periode 2007-2011 licht gegroeid naar ongeveer 32 procent. In het wo ligt dit op bijna 40 procent en in het hbo op bijna 30 procent.

hbo

De instroom van niet-westerse allochtonen is in het hbo groter dan de instroom van westerse allochtonen. Van de westerse allochtonen is de groep Europese allochtonen daarbij duidelijk de grootste groep. Ten opzichte van 2010 is bij de groep niet-westerse studenten uit Marokko, Amerika en Azië een daling te zien in 2011. De instroom in de overige groepen niet-westerse studenten laten een stijging zien in 2011. De grootste groep binnen de niet-westerse allochtonen vormen de studenten met een Aziatische achtergrond.

wo

In het wetenschappelijk onderwijs is de instroom van westerse allochtonen ruim groter dan die van niet-westerse allochtonen. Studenten met een Aziatische achtergrond vormen ook in het wo verreweg de grootste groep onder de niet-westerse allochtonen. De totale instroom van niet-westerse allochtonen is in 2011 ten opzichte van 2010 voor de meeste categorieën gestegen, behalve voor de groep met een Surinaamse of Afrikaanse achtergrond.

Figuur 8.10 | Instroom van allochtonen in het hbo

Verdeling naar herkomst, 2011

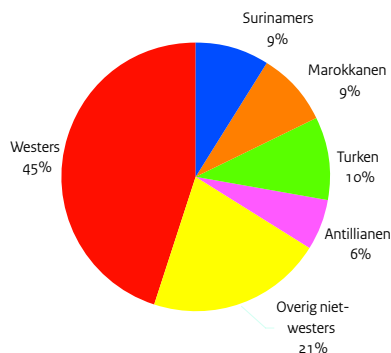

Figuur 8.11 | Instroom van allochtonen in het wo

Verdeling naar herkomst, 2011

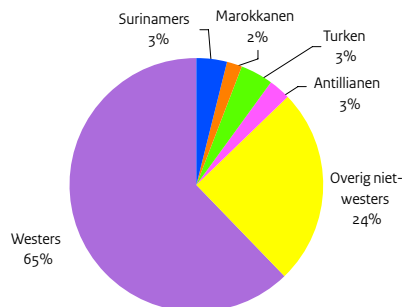

Bron

OCW (DUO: 1 cijfer HO 2011)

Toelichting

- Eerstejaars ho Nederland: degenen die voor het eerst in het hoger onderwijs in Nederland op de peildatum 1 oktober zijn ingeschreven

Tabel 8.9 | Allochtone eerstejaars studenten in het hoger onderwijs

	2007	2008	2009	2010	2011
A) Totaal aantal eerstejaars in het hbo	87.899	89.718	95.016	94.220	93.752
Totaal autochtonen	63.597	64.303	67.739	67.398	66.681
Totaal allochtonen	24.271	25.409	27.242	26.706	26.777
Totaal westers allochtoon	11.368	11.864	12.342	12.242	12.178
Europa	8.855	9.512	9.999	10.090	10.097
Amerika	398	434	432	408	450
Azië	1.872	1.685	1.648	1.495	1.370
Australië / Nieuw-Zeeland	241	230	261	246	257
Oceanië	2	3	2	3	4
Totaal niet-westers allochtoon	12.903	13.545	14.900	14.464	14.599
Turkije	2.080	2.375	2.552	2.531	2.761
Suriname	2.524	2.464	2.765	2.480	2.484
Antillen / Aruba	1.366	1.494	1.617	1.490	1.504
Marokko	2.170	2.131	2.269	2.297	2.272
Amerika	590	593	686	662	631
Azië	2.949	3.166	3.517	3.592	3.470
Afrika	1.224	1.322	1.494	1.412	1.477
Onbekend	31	6	35	116	294
B) Totaal aantal eerstejaars in het wo	33.843	36.592	39.724	39.886	41.254
Totaal autochtonen	22.113	23.530	25.186	24.589	24.706
Totaal allochtonen	11.714	13.060	14.525	15.267	16.335
Totaal westers allochtoon	7.029	8.000	8.920	9.598	10.598
Europa	5.569	6.541	7.436	8.098	9.069
Amerika	416	437	513	520	564
Azië	942	905	847	841	813
Australië / Nieuw-Zeeland	101	114	123	136	150
Oceanië	1	3	1	3	2
Totaal niet-westers allochtoon	4.685	5.060	5.605	5.669	5.737
Turkije	463	519	572	530	528
Suriname	573	666	645	632	575
Antillen / Aruba	406	404	409	406	421
Marokko	290	281	358	303	357
Amerika	469	482	549	661	667
Azië	1.894	2.044	2.336	2.416	2.518
Afrika	590	664	736	721	671
Onbekend	16	2	13	30	213

Stelsel en financiën studiefinanciering

Algemeen

Studiefinanciering (SF) beslaat drie beleidsterreinen: Studiefinanciering, Tegemoetkoming onderwijsbijdrage en Schoolkosten en Lesgeld. De regels voor deze beleidsterreinen zijn vastgelegd in drie wetten: de Wet Studiefinanciering 2000 (WSF 2000), de Wet Tegemoetkoming onderwijsbijdrage en schoolkosten (WTOS) en de Les- en cursusgeldwet (LCW). De uitvoering van deze wetten leidt tot uitgaven en ontvangsten. De uitvoering wordt verzorgd door de Dienst Uitvoering Onderwijs (DUO) in Groningen. De SF-beleidsterreinen worden in dit hoofdstuk afzonderlijk beschreven.

Studiefinanciering

In de WSF 2000 staat dat studiefinanciering van toepassing is op voltijdstudenten in het hoger onderwijs (ho) en voltijddeelnemers vanaf 18 jaar in de beroepsopleidende leerweg (bol) van het mbo. De WSF 2000 biedt studenten flexibiliteit in het opnemen van hun beursrechten. Studiefinanciering wordt uitgekeerd in de vorm van gemengde financiering: een deel als basisbeurs, een deel als lening en eventueel - afhankelijk van het ouderlijk inkomen - een aanvullende beurs. Naast de studietoelage bevat de studiefinanciering ook een reisvoorziening. De beurs en de waarde van de reisvoorziening worden aan studenten in het ho en deelnemers in de bol niveau 3 en 4 toegekend als lening. Wanneer de student zijn diploma binnen 10 jaar haalt, wordt deze lening omgezet in een gift. Voor leningen aan studenten in het kader van de WSF 2000 wordt verwezen naar het onderdeel 'Lenen en bijverdiene'.

Tegemoetkoming onderwijsbijdrage en schoolkosten

Op grond van de WTOS wordt een tegemoetkoming in de onderwijsbijdrage (voor zover verschuldigd) en schoolkosten verstrekt voor leerlingen in het voortgezet onderwijs (vo), voor deelnemers in de bol tot 18 jaar en voor deelnemers in het vavo en in de lerarenopleiding in het ho. De tegemoetkoming is afhankelijk van het inkomen van de ouders of het eigen inkomen. Leerlingen van 18 jaar en ouder in het vo krijgen bovendien een basistoelage onafhankelijk van het ouderlijk inkomen.

Les- en cursusgeld

De LCW regelt wanneer les- en cursusgeld moet worden betaald. Ook is in die wet vastgelegd hoe de hoogte van het les- en cursusgeld wordt bepaald (zie 'Lesgeldontvangsten').

Uitgaven en ontvangsten WSF

Een deel van de studiefinancieringuitgaven en -ontvangsten is niet relevant voor het begrotingstekort/EMU-saldo en wordt daarom apart onderscheiden. Tot de niet-relevante uitgaven behoren de rentedragende leningen die op grond van de WSF 2000 zijn verstrekt. De studieleningen tellen niet mee voor het EMU-saldo, omdat daar vorderingen tegenover staan. Ontvangsten als gevolg van aflossing van deze leningen zijn daardoor eveneens niet relevant. Ook de prestatiebeursuitgaven behoren, zolang deze nog niet in een definitieve gift zijn omgezet, tot de niet-relevante uitgaven. Zodra de prestatiebeursuitgaven in een gift zijn omgezet, worden deze uitgaven relevant voor het EMU-saldo.

De sterke stijging van de ontvangsten in de periode 2007-2011 volgt op de toename van het aantal studenten dat leent en de stijging van de uitgaven aan - terug te betalen - rentedragende leningen (zie ook tabel 9.7). De fluctuaties bij de uitgaven reisvoorziening in de periode 2007-2011 houden voornamelijk verband met de in die jaren aan de OV-bedrijven vooruitbetaalde bedragen.

Figuur 9.1 | Totale uitgaven studiefinanciering

Bedragen (x € 1 mld)



Bron

Jaarverslagen OCW

Toelichting

- Uitgaven reisvoorziening zijn inclusief kasschuiven
- bol betreft alleen de voltijd beroepsopleidende leerweg (bol-vt)
- hbo en wo: betreft alleen voltijd opleidingen
- C) Bedragen zijn afgerond op € 10
- C) In 2008 en 2011 wijken de uitgaven per student / onderwijsdeelnemer met WSF beduidend af van andere jaren. Dit is het gevolg van kasschuiven bij het OV-contract

Tabel 9.1 | Financiële kerncijfers studiefinanciering en WTOS (x € 1 mln, tenzij anders vermeld)

	2007	2008	2009	2010	2011
A) Uitgaven en ontvangsten					
Totaal uitgaven	3.550,2	4.060,1	3.786,8	3.917,4	4.248,8
Totaal WSF en reisvoorziening	3.189,1	3.703,1	3.541,2	3.698,4	4.043,4
waarvan: niet relevant	1.951,7	1.957,1	1.863,5	1.838,3	1.806,8
reisvoorziening	88,2	596,6	440,6	450,8	803,2
WTOS	267,6	254,0	145,5	100,4	97,0
Apparaatskosten	93,5	103,0	100,1	118,7	108,4
Toerekening aan DUO (incl. kosten inning lesgeld)	92,4	102,1	100,1	118,7	108,4
Apparaatskosten OCW	1,1	0,9	.	.	.
Ontvangsten (terugbetalingen + rente)	412,6	490,9	557,4	643,2	679,3
B) Uitgaven per sector					
Totaal uitgaven WSF / WTOS	3.456,7	3.957,1	3.686,7	3.798,8	4.140,4
vo	212,6	199,8	95,5	68,9	68,6
bol	1.033,3	1.146,4	1.075,6	1.083,3	1.097,3
hbo	1.303,8	1.572,4	1.514,2	1.561,0	1.570,3
wo	907,0	1.038,5	1.001,4	1.085,6	1.404,2
C) Uitgaven per onderwijsdeelnemer WSF / WTOS (x € 1)					
vo	230	210	100	70	70
bol	3.080	3.470	3.170	3.120	3.150
hbo	4.170	4.890	4.470	4.440	4.330
wo	4.290	4.740	4.320	4.510	5.760

Tabel 9.2 | Financiële kerncijfers WSF (x € 1 mln, tenzij anders vermeld)

	2007	2008	2009	2010	2011
A) Totale uitgaven WSF (incl. reisvoorziening) naar sector					
bol	978,3	1.092,2	1.025,7	1.051,8	1.068,9
hbo	1.303,8	1.572,4	1.514,2	1.561,0	1.570,3
wo	907,0	1.038,5	1.001,4	1.085,6	1.404,2
B) Totale uitgaven WSF (incl. reisvoorziening) naar soort					
Uitgaven basisbeurs (relevant)	603,3	630,7	707,0	808,1	873,1
Uitgaven aanvullende beurs (relevant)	508,5	471,2	473,5	523,7	489,8
Uitgaven reisvoorziening (relevant)	88,2	596,6	440,6	450,8	803,2
Overig	37,4	47,6	56,6	77,4	70,5
Uitgaven rentedragende lening	1.951,7	1.957,1	1.863,5	1.838,3	1.806,8
Reguliere leningen	1.114,4	1.172,3	1.187,9	1.207,5	1.252,6
Prestatiebeurs	826,9	737,8	608,5	544,3	452,4
Collegiegeldkrediet	10,3	47,1	67,2	86,6	101,9
C) Uitgaven WSF & reisvoorziening per studerende met WSF per jaar (x € 1)					
bol	4.470	5.200	4.870	4.800	4.850
hbo	5.430	6.470	6.070	5.990	5.880
wo	8.150	8.990	8.300	8.560	10.670

Bron

Jaarverslagen OCW

Toelichting

- Totale uitgaven WSF en reisvoorziening (per studerende met WSF) zijn inclusief partner- en eenoudertoeslag en achterstallig hoger recht.
- De reguliere leningen zijn inclusief de in leningen omgezette prestatiebeursen
- C) Bedragen zijn afgerond op € 10. In 2008 en 2011 wijken de uitgaven per student / onderwijsdeelnemer met WSF beduidend af van andere jaren. Dit is het gevolg van kasschuiven bij het OV-contract
- C) bol: alleen voltijddeelnemers van 18 jaar en ouder

Studiefinanciering: voor mbo en ho

De prestatiebeurs in het hoger onderwijs

Ho-studenten ontvangen van de overheid een basisbeurs (2011: 96 euro voor thuiswonenden en 266 euro voor uitwonenden) en een reisvoorziening. Een deel van de studenten ontvangt, afhankelijk van het inkomen van de ouders, een aanvullende beurs. In 2011 en 2012 zijn de normbedragen niet geïndexeerd. Daarmee is voldaan aan de taakstelling in het kader van de crisismaatregelen om de toename van de uitgaven studiefinanciering te beperken.

Vanaf studiejaar 1996/97 geldt de prestatiesystematiek voor nieuwe ho-studenten. Gedurende de nominale cursusduur is er recht op een beurs als voorwaardelijke lening en vervolgens is er drie jaar recht op een volledige rentedragende lening. De voorwaardelijke lening wordt omgezet in een gift zodra de student voldoet aan de prestatie-eis dat het diploma in een periode van 10 jaar moet zijn behaald ('diplomatermijn' onder de WSF 2000).

De aanvullende beurs voor het eerste jaar werd met ingang van studiejaar 2000/01 direct als gift verstrekt. Met ingang van studiejaar 2010/11 is de aanvullende beurs in het ho na de eerste vijf maanden onder het prestatiebeursregime gebracht.

De reisvoorziening valt ook onder het prestatiebeursregime.

De beurs in de beroepsopleidende leerweg van het mbo

Naast ho-studenten krijgen ook de voltijddeelnemers vanaf 18 jaar in de beroepsopleidende leerweg (bol) van het mbo studiefinanciering. Met ingang van schooljaar 2005/06 geldt voor nieuwe deelnemers in niveau 3 en 4 de prestatiesystematiek, net als voor ho-studenten.

Bol-deelnemers in niveau 1 en 2 krijgen de beurs als gift. Voor hen geldt wel een aanwezigheidseis; indien een deelnemer langere tijd niet aanwezig is, wordt zijn beurs omgezet in een rentedragende lening.

Ontwikkeling in de gemiddelde aanvullende beurs

Voor alle schoolsoorten vertoonde de ontwikkeling van de betaalde gemiddelde aanvullende beurs per maand tot en met 2010 een stijgende lijn. Dit hing vooral samen met de stijging van het normbedrag aanvullende beurs als gevolg van de compensatie voor de inflatie (indexering).

Ook hier geldt de in 2010 doorgevoerde wetswijziging om de WSF-uitgaven te beperken en de normbedragen in 2011 en 2012 niet te indexeren (zie ook hiervoor bij Prestatiebeurs in het hoger onderwijs).

Figuur 9.2 | Studerenden met studiefinanciering

Basisbeurs (aantal x 1.000)



Bron

Begrotingen OCW

Toelichting

- De basisbeursnormen zijn in 2011 niet geïndexeerd voor prijsontwikkelingen. De normen aanvullende beurs en maximale rentedragende lening zijn wel aangepast a.g.v. stijging van les- en collegegeld.
- De bedragen zijn afgerond op hele euro's

Tabel 9.3 | Normbedragen WSF per maand (in euro's)

		2007	2008	2009	2010	2011
A) Basisbeurs						
Uitwonend	bol	234	236	240	246	246
	ho	253	256	260	266	266
Thuiswonend	bol	72	72	74	75	75
	ho	91	92	93	96	96
B) Maximale aanvullende beurs						
Uitwonend	bol	310	314	319	327	328
	ho	224	228	231	239	241
Thuiswonend	bol	291	295	300	307	308
	ho	205	209	212	219	221
C) Maximale rentedragende lening						
Uitwonend	bol	156	158	160	164	164
	ho	277	280	284	289	288
Thuiswonend	bol	156	158	160	164	164
	ho	277	280	284	289	288

Bron

Jaartellingen OCW (DUO)

Tabel 9.4 | Gemiddelde aanvullende beurs per maand (in euro's)

	2007	2008	2009	2010	2011
bol	281	287	283	292	283
hbo	188	181	182	193	185
wo	187	177	180	189	182

Bron

Begrotingen OCW en realisatie OCW (DUO)

Toelichting

- De omzettingen hebben alleen betrekking op diploma-omzettingen, de eerstejaarsomzetting is vanaf 2006 vervallen

Tabel 9.5 | Diploma omzettingen prestatiebeurs

	2007	2008	2009	2010	2011
Omgezet naar definitieve gift a.g.v. voldoen aan diplomaverensten					
Bedragen (x € 1 mln)	711,3	881,7	1.099,0	1.311,8	1.441,3
Aantal omzettingen (aantal x 1.000)	90,9	114,7	134,9	152,5	158,6

Studiefinanciering: gerechtigden

Aantal WSF-gerechtigden

Al vanaf 2003 stijgt het aantal basisbeursgerechtigden. Deze stijging is procentueel het hoogst in het wo. De kentering in de reeksen “bol” (dalend) en “bol-prestatiebeurs” (stijgend), vooral nog zichtbaar in de jaren 2007 en 2008, houdt verband met de invoering van de prestatiebeurs in de bol niveau 3 en 4 per 1 augustus 2005. In de periode 2007-2011 heeft ongeveer vier op de tien basisbeursgerechtigden recht op een aanvullende beurs. De uitwonendenpercentages in de drie onderwijssoorten zijn in de periode 2007-2011 redelijk stabiel. Wo-studenten wonen het meest op zichzelf. Ruim 70 procent van de wo-studenten met een basisbeurs woont op kamers. Bol-deelnemers wonen minder vaak op zichzelf, ongeveer een derde van de bol-deelnemers is uitwonend.

Gerechtigdenpercentage

Om in aanmerking te komen voor studiefinanciering moeten studerende voldoen aan een aantal algemene voorwaarden met betrekking tot nationaliteit, leeftijd, onderwijssoort en studieduur. Dit leidt ertoe dat niet alle studerende recht hebben op studiefinanciering. Het deel van de studerende dat wel recht heeft op studiefinanciering en dat daadwerkelijk krijgt toegekend, wordt uitgedrukt in het zogenaamde gerechtigdenpercentage. Dit percentage wordt berekend ten opzichte van de relevante leeftijdsgroep. Voor het hoger onderwijs zijn dit de 17- tot 30-jarigen en voor de bol de 18- tot 30-jarigen. In de bol had 91 procent in 2011 recht op een beurs en in het hbo en wo was dit respectievelijk 79 en 63 procent.

Reisvoorziening

Het aantal studenten dat gebruik maakt van de reisvoorziening vertoont over de periode 2007-2011 een stijgende lijn. Dit aantal stijgt mee met het aantal studenten met recht op studiefinanciering.

Het aantal studenten dat gebruik maakt van de reisvoorziening is hoger dan het aantal basisbeursgerechtigden. Dit komt omdat er naast de groep basisbeursgerechtigden een groep studerende is die geen aanspraak meer kan maken op de basisbeurs (maximale duur is verbruikt) maar nog wel recht heeft op een reisvoorziening.

Studenten die in het buitenland studeren krijgen een reisvoorziening in de vorm van een toelage.

Figuur 9.3 | Aantal kaarhouders/reisrechthouders

Naar onderwijssoort (aantal x 1.000)

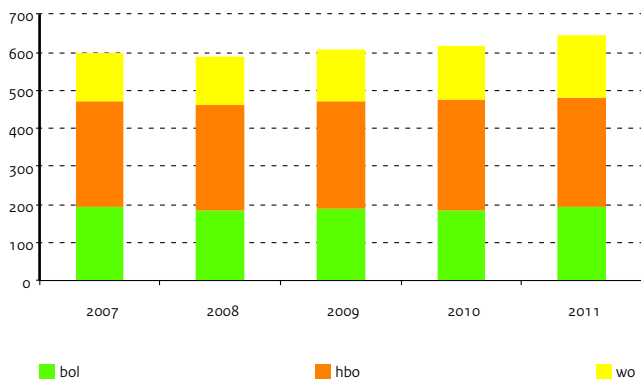

Bron

Begrotingen en Jaarverslagen OCW,
realisaties DUO

Toelichting

- Peildatum 1 oktober
- C) 2011: waarvan ruim 8000 in het ho en ruim 400 in de bol
- E) Percentage studerende met WSF t.o.v. leeftijdsgroep: voor bol 17-30 jaar en voor ho 18-30 jaar

Tabel 9.6 | Studerende met WSF (aantal x 1.000 en percentages)

	2007	2008	2009	2010	2011
A) Basisbeurs: aantal naar onderwijssoort					
Totaal	570,5	568,5	580,8	606,4	618,7
bol	108,7	74,1	61,8	59,9	57,4
bol-prestatiebeurs	110,3	136,1	148,9	159,2	162,9
hbo-tempobeurs	0,4	0,0	0,0	0,0	0,0
hbo-prestatiebeurs	239,7	242,9	249,4	260,4	266,9
wo-tempobeurs	1,0	0,0	0,0	0,0	0,0
wo-prestatiebeurs	110,4	115,5	120,7	126,8	131,6
B) Aanvullende beurs: aantal naar onderwijssoort					
Totaal	223,3	210,6	204,5	211,6	209,3
bol	114,1	104,4	100,5	103,5	102,3
hbo	83,5	81,0	79,3	82,1	81,3
wo	25,7	25,3	24,7	26,0	25,8
In procenten ten opzichte van aantal basisbeurs	39	37	35	35	34
C) Aantal studenten met meeneembare studiefinanciering					
Totaal	5,1	6,4	7,5	8,0	8,4
D) Collegegeldkrediet					
Totaal	18,1	25,8	38,4	48,5	56,0
hbo	11,0	15,8	23,6	29,8	34,1
wo	7,1	10,0	14,8	18,7	22,0
E) Studerende met een basisbeurs per onderwijssoort (percentage)					
Totaal	82	80	80	80	78
bol	100	98	97	97	91
hbo	81	80	79	79	79
wo	61	61	61	61	63
F) Basisbeurs: percentage uitwonenden naar onderwijssoort					
Totaal	46	47	47	46	45
bol	33	34	32	32	31
hbo	46	47	47	47	44
wo	72	72	72	71	71
G) Aantal studenten met reisvoorziening					
Totaal	595,4	589,7	607,1	618,3	644,7
bol	195,1	185,5	188,1	186,2	192,5
hbo	273,5	273,9	282,3	290,5	286,5
wo	126,8	130,2	136,6	141,5	165,6

Lenen en bijverdienen

Lenen en bijverdienen

De maximale hoogte van de studiefinanciering (basisbeurs, aanvullende beurs en leenmogelijkheden), exclusief de waarde van de reisvoorziening, is wettelijk bepaald: dit is het normbudget.

De hoogte van het normbudget is gebaseerd op de studiekosten en de kosten van levensonderhoud. Bovenop de basis- en aanvullende beurs mogen alle studenten tot het maximum van het normbudget aanvullend lenen. Met ingang van studiejaar 2007/08 kunnen studenten ook het verschuldigde collegegeld lenen, met een plafond van vijf keer het wettelijke collegegeld. Nadat een student zijn basisbeursrechten heeft verbruikt (dat wil zeggen ná de nominale cursusduur), heeft hij nog drie jaar recht op een studielening. De leningen in het kader van de WSF 2000 die aan studenten zijn verstrekt, moeten na afloop van de studie worden terugbetaald. Over het algemeen geldt voor deze leningen een terugbetalingsperiode van vijftien jaar, die twee jaar na beëindiging van de studie begint. Daarbij wordt rekening gehouden met de draagkracht van de debiteur. De resterende schuld aan het einde van de terugbetalingsperiode wordt kwijtgescholden. In 2009 zijn de terugbetalingsvoorwaarden van studieleningen vereenvoudigd en versoepeld, waardoor de betaalbaarheid ervan verder is verbeterd. De effecten daarvan zullen vanaf 2012 zichtbaar worden.

Studenten kunnen jaarlijks een bedrag bijverdienen zonder gevolgen voor de studiefinanciering. Van 2009 tot en met 2011 is de grens ruim 13.200 euro. In 2012 wordt deze bijverdiengrens geïndexeerd.

Aantal studenten met rentedragende lening

Vanaf 2001 is het aantal opgenomen leningen en de daarmee samenhangende uitgaven sterk toegenomen. Sinds 2007 stabiliseert het aantal studenten dat leent naast de studiebeurs enigszins. De toename van de uitgaven rentedragende leningen is toe te schrijven aan het hogere bedrag dat door de individuele student wordt geleend en een toename van het opgenomen collegegeldkrediet.

Opvallend is dat de laatste jaren met name in de nominale fase terughoudender gebruik wordt gemaakt van de basis- en de aanvullende lening naast de prestatiebeurs. Dit heeft te maken met de invoering van het collegegeldkrediet. Met name eerstejaarsstudenten zijn wel bereid om met inzet van het collegegeldkrediet te lenen om te investeren in hun studie, maar niet om te lenen voor het levensonderhoud. 'Lenen voor eten' voelt voor hen anders dan het 'financieren van je opleidingskosten'.

Daarnaast speelt het communicatiebeleid gericht op bewust lenen een rol. Sinds eind 2008 worden studenten er op gewezen dat ze niet meer moeten lenen dan strikt noodzakelijk is. Ook de kredietcrisis is van invloed: onzekerheid over de toekomst kan leiden tot terughoudend leengedrag. Komende jaren zullen moeten uitwijzen of de stabilisatie in het leengedrag al dan niet structureel is.

Figuur 9.4 | Aantal studenten met een lening

Aantal x 1.000

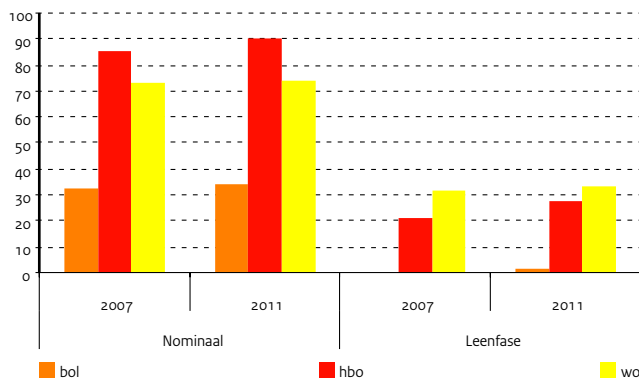

Tabel 9.7 | Kerncijfers lenen

Bron

Begrotingen OCW en realisatie OCW (DUO)

Toelichting

- A) de jaren voor 2009 waren er nog geen deelnemers in de bol met een lening zonder basisbeurs aangezien de prestatiebeurs in 2005/06 in bol 3+4 is ingevoerd
- B) de uitgaven zijn inclusief de uitgaven collegegeldkrediet en in rentedragende leningen omgezette prestatiebeurzen

	2007	2008	2009	2010	2011
A) Aantal studenten met een lening met een gevraagd bedrag groter dan € 0,0 (x 1.000)					
Totaal	191,3	191,7	188,0	193,8	199,1
bol	32,5	30,4	29,4	32,4	34,3
waarvan zonder basisbeurs	.	.	1,0	1,0	1,2
hbo	85,3	86,9	85,7	87,9	90,5
waarvan zonder basisbeurs	20,9	23,4	24,0	25,8	27,5
wo	73,5	74,4	72,9	73,5	74,2
waarvan zonder basisbeurs	31,7	32,7	32,1	32,8	33,0
B) Uitgaven rentedragende leningen (x € 1 mln)					
Totaal	1.124,7	1.219,3	1.255,0	1.294,1	1.354,4
bol	166,3	175,2	157,9	172,1	234,2
hbo	494,4	552,0	586,2	593,3	623,5
wo	463,9	492,1	510,9	528,6	496,7

Wet tegemoetkoming onderwijsbijdrage en schoolkosten

Tegemoetkoming onderwijsbijdrage en schoolkosten

De Wet tegemoetkoming onderwijsbijdrage en schoolkosten (WTOS) is vanaf 1 augustus 2001 van kracht. De WTOS bevat bepalingen voor de tegemoetkoming in studiekosten voor:

- scholieren en deelnemers tot 18 jaar die voltijds vo of een voltijdse opleiding in de bol volgen (TS17-). Studerenden jonger dan 18 jaar die niet per 1 september, maar per 1 oktober onder de WSF 2000 vallen hebben tot die datum ook recht op TS17-;
- studerenden van 18 jaar en ouder die (deeltijd) voortgezet algemeen volwassenenonderwijs (vavo) volgen of een lerarenopleiding in het hoger onderwijs (WTOS18+);
- voltijds studerenden van 18 jaar en ouder in het voortgezet onderwijs (VO18+).

Aantal studerenden met WTOS

Het aantal studerenden met TS17- is een aantal jaren - tot 2006 - stabiel geweest. De laatste jaren neemt dit aantal af. Deze daling vloeit voort uit zowel een daling van het aantal studerenden als uit minder gebruik van de regeling. De invoering van gratis schoolboeken heeft in 2008 bijgedragen aan de daling van het aantal gebruikers van de regeling. Per januari 2010 is het aantal gebruikers van de WTOS voor minderjarigen in het vo verder afgenomen door de volledige integratie in het kindgebonden budget. Het aantal gebruikers van de WTOS18+ daalt in de periode 2007-2011. De aantallen gebruikers van de VO18+ vertonen in de periode 2007-2011 een stijgende lijn.

Normbedragen

In de WTOS worden voor verschillende groepen verschillende normbedragen onderscheiden, afhankelijk van leeftijd en opleiding. De normbedragen worden jaarlijks geïndexeerd. NB: om de WTOS-uitgaven te beperken is in 2010 een wetswijziging doorgevoerd om de normbedragen in de WTOS in 2011 en 2012 niet te indexeren.

De tegemoetkoming voor TS17- bestaat uit een:

- bedrag voor lesmateriaal/schoolkosten;
- bedrag (voor zover nog van toepassing) voor de onderwijsbijdrage (lesgeld).

De WTOS18+ bestaat uit een:

- tegemoetkoming in de onderwijsbijdrage (cursus-, college- of lesgeld);
- tegemoetkoming in de schoolkosten.

Tot slot is er een tegemoetkoming voor VO18+, bestaande uit een:

- basistoelage met uitwonendentoeslag;
- tegemoetkoming in lesgeld (voor zover nog van toepassing);
- tegemoetkoming in de overige schoolkosten.

De tegemoetkoming is afhankelijk van de hoogte van het inkomen van de ouders (TS17- en VO18+) of het eigen inkomen (WTOS18+). De tegemoetkoming VO18+ kent bovendien een basistoelage onafhankelijk van het ouderlijk inkomen.

WTOS-uitgaven

De uitgaven voor zowel de TS17-, de WTOS18+ als de VO18+ vertoonden tot en met 2007 een beeld dat redelijk aansloot bij het verloop van het aantal gebruikers van de diverse regelingen.

De daling van de WTOS-uitgaven aan leerlingen in het vo is in 2008 in verhouding lager dan de daling van het aantal vo-ers dat gebruik maakt van de WTOS. Dit houdt verband met de betaling in 2008 van de gehele tegemoetkoming WTOS voor schooljaar 2008/09, waarmee werd voorkomen dat ouders van vo-leerlingen de schoolboekenrekening (gedeeltelijk) moesten voorfinancieren. Normaal zou de tweede termijn van de TS17-tegemoetkoming betaald worden in januari / februari 2009. In de jaren 2009 en volgende nemen de WTOS-uitgaven sterk af. Dit wordt met name veroorzaakt doordat de schoolboeken door de scholen aan de leerlingen worden verstrekt en de integratie van de WTOS in het kindgebonden budget.

Figuur 9.5 | Uitgaven WTOS naar soort regeling

Uitgaven (x € 1 mln)

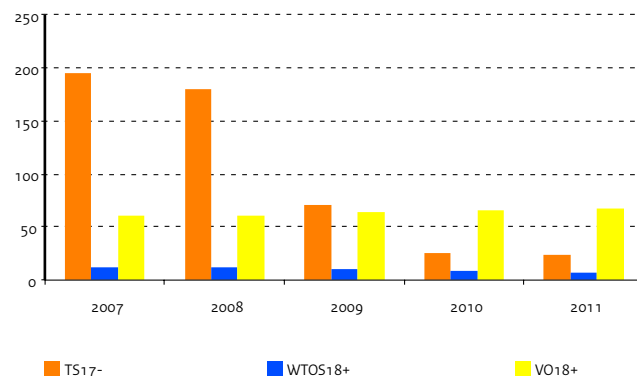

Bron

Jaarverslagen OCW

Toelichting

- WTOS18+: inclusief vavo
- A) en C) In 2009 dalen de uitgaven sterk door het feit dat boeken nu door scholen worden aangeschaft i.p.v. door de ouders, met ingang van 1-1-2010 zijn de uitgaven nog verder gedaald als gevolg van integratie van de WTOS in het kindgebonden budget

Tabel 9.8 | Kerncijfers WTOS naar onderwijssoort

	2007	2008	2009	2010	2011
A) Uitgaven WTOS (x € 1 mln)					
Totaal	267,6	254,0	145,5	100,4	97,0
TS17-	195,5	180,4	71,0	24,7	23,1
vo	150,8	137,1	30,7	0,6	0,0
bol + ho	44,7	43,2	40,3	24,0	23,1
WTOS18+	11,2	12,2	11,0	9,1	6,8
vo	0,9	1,3	1,4	1,6	1,4
ho	10,3	11,0	9,6	7,5	5,3
VO18+	60,9	61,4	63,4	66,6	67,1
B) Studerenden met WTOS (aantal x 1.000)					
TS17-	321,8	299,8	235,9	148,1	42,3
vo	259,8	240,2	182,7	102,2	0,1
bol + ho	62,0	59,6	53,2	45,9	42,2
WTOS18+	11,1	10,9	10,3	8,5	6,6
vo	1,9	2,4	2,6	2,6	2,4
ho	9,1	8,5	7,7	5,8	4,2
VO18+	31,5	31,9	33,7	34,3	35,9
C) Uitgaven per studerende met WTOS per jaar (x € 1)					
TS17-	608	602	301	167	547
vo	580	571	168	6	0
bol + ho	721	726	758	523	549
WTOS18+	1.012	1.126	1.071	1.081	1.025
vo	488	541	546	613	593
ho	1.123	1.290	1.245	1.293	1.277
VO18+	1.929	1.926	1.885	1.939	1.868

Bron

Begrotingen OCW

Toelichting

- Normen 2008 voor schoolkosten bekostigd vo onderbouw en bovenbouw bij de TS17- zijn lager i.v.m. een aftrek voor gratis schoolboeken per 1-8-2008
- Totale tegemoetkoming WTOS18+ bestaat uit studiekosten en lesgeld/cursusgeld/collegegeld
- Norm 2008 voor schoolkosten bij de VO18+ is lager i.v.m. een aftrek voor gratis schoolboeken per 1-8-2008
- De normen zijn in 2011 niet geïndexeerd voor prijsontwikkelingen

Tabel 9.9 | Normbedragen WTOS (in euro's)

	2007	2008	2009	2010	2011
TS17- per jaar					
Schoolkosten vo onderbouw	588	283	287	0	0
Schoolkosten vo bovenbouw	667	363	369	0	0
Schoolkosten bol	985	996	1.012	659	659
Lesgeld vo en bol	975	993	1.013	1.031	1.043
WTOS18+ per jaar					
Maximale totale tegemoetkoming vo	576	584	593	610	614
Totale tegemoetkoming ho	1.207	1.214	1.225	1.241	1.241
VO18+ per maand					
Basistoelage uitwonend	230	232	236	242	242
Basistoelage thuiswonend	99	100	101	104	104
Lesgeld vo en bol	81	83	84	86	87
Schoolkosten	56	30	31	80	80

Les- en cursusgeld/collegegeld

Les- en cursusgeld

In de Les- en Cursusgeldwet (LCW) is bepaald voor wie, wanneer en op welke wijze de hoogte van het lesgeld wordt vastgesteld. Ook zijn in de wet nadere bepalingen betreffende de cursusgeldten opgenomen. DUO int het lesgeld. Collegegeldten worden geïnd door de ho-instellingen.

Lesgeldontvangsten

Met ingang van schooljaar 2005/06 is het lesgeld afgeschaft voor alle 16- en 17-jarige deelnemers in de bol en in het vavo en voor alle leerlingen in het voltijd vo (vmbo, havo en vwo), het speciaal onderwijs (so) en het voortgezet speciaal onderwijs (vso). Met ingang van schooljaar 2005/06 vraagt OCW alleen aan deelnemers in de bol en het vavo die op 1 augustus van het schooljaar 18 jaar of ouder zijn een bijdrage voor het volgen van onderwijs. Lesgeldontvangsten zijn afhankelijk van het aantal lesgeldplichtigen en de hoogte van het lesgeld. Het lesgeld wordt jaarlijks geïndexeerd op basis van de inflatie. De lesgeldontvangsten in de periode 2007-2011 houden min of meer gelijke tred met het aantal lesgeldplichtigen. Er is een mogelijkheid van gespreid betalen van het lesgeld; met ingang van schooljaar 2004/05 in maximaal zes termijnen. Ongeveer 130 duizend mensen maken gebruik van deze mogelijkheid. Ter informatie is in tabel 9.10 ook het verschuldigde collegegeld vermeld.

Figuur 9.6 | Normbedragen les- en collegegeld

Uitgaven (x € 1)

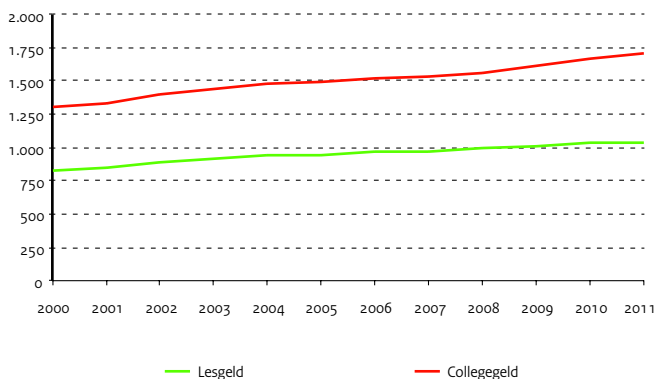

Bron

Begrotingen en Jaarverslagen OCW

Toelichting

- Aantallen ultimo jaar

Tabel 9.10 Les- en collegegeld					
	2007	2008	2009	2010	2011
A) Lesgeld ontvangsten (x € 1 mln)					
Totaal	188,7	179,9	187,2	202,6	207,1
(v)so, vo	0,0	0,0	0,0	0,0	0,0
bol	188,7	179,9	187,2	202,6	207,1
B) Lesgeldplichtigen per schooljaar (aantal x 1.000)					
Totaal	192	189	197	205	209
(v)so, vo	0	0	0	0	0
bol	192	189	197	205	209
C) Normbedragen les- en collegegeld per schooljaar (x € 1)					
Lesgeld	975	993	1.013	1.031	1.043
Collegegeld	1.538	1.565	1.620	1.672	1.713

Stelsel cultuur en media

Cultuur

De minister van Onderwijs, Cultuur en Wetenschap is verantwoordelijk voor het scheppen van voorwaarden voor het in stand houden, beheren, ontwikkelen, sociaal en geografisch spreiden of anderszins verbreden van cultuuruitingen. Overwegingen van kwaliteit en verscheidenheid zijn hierbij van oudsher leidend (Wet op het specifiek Cultuurbeleid). Om deze algemene doelstelling van het cultuurbeleid te kunnen realiseren draagt het Rijk (mede) verantwoordelijkheid voor de instandhouding van een aantal stelsels: kunsten, musea, monumenten, archeologie, archieven en bibliotheken.

Kwaliteit en diversiteit van het aanbod wordt onder andere nagestreefd door ondersteuning van de zogenaamde culturele basisinfrastructuur (BIS) en fondsen op de volgende terreinen: Kunsten (podiumkunsten, beeldende kunst, architectuur en vormgeving, nieuwe media en film, amateurkunst en cultuureducatie), Cultureel Erfgoed (monumenten, musea, archieven, archeologie) en Letteren en Bibliotheken. Naast ondersteuning van BIS en fondsen wordt het cultuurbeleid vormgegeven met specifieke maatregelen ter bevordering van bijvoorbeeld cultureel ondernemerschap en cultuur educatie.

De Raad voor Cultuur adviseert over het cultuurbeleid en de BIS. Deze uitgave presenteert kerncijfers tot en met 2011 (of 2010); de contouren van het stelsel vanaf 2013 (en de voorbereidingen in 2012) zijn nog niet zichtbaar.

Media

De minister van Onderwijs, Cultuur en Wetenschap is verantwoordelijk voor het stelsel van landelijke, regionale en lokale publieke omroepen en de

Figuur 10.1 | Financieringsstromen cultuur en media

Bedragen 2011 (x € 1 mln)

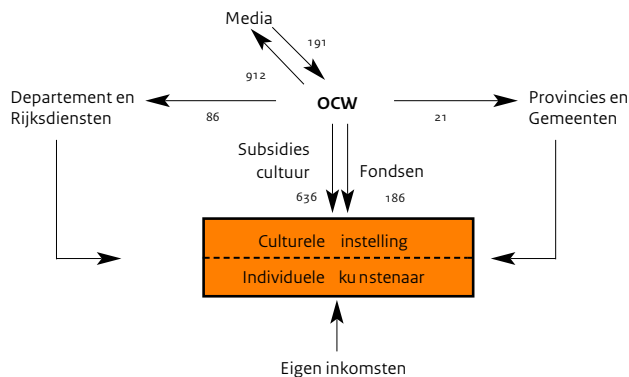

wet- en regelgeving op dat terrein. Ook is de minister verantwoordelijk voor de financiering van de landelijke publieke omroep, de Wereldomroep en enkele andere aan de omroep verbonden instellingen. De Mediawet 2008 behandelt de verantwoordelijkheden en de taken van de overheid op het terrein van de publieke omroep, de commerciële omroep en de pers.

Financiën cultuur

De subsidiëring vindt plaats op grond van de Wet op het specifiek cultuurbeleid (WSC), de Monumentenwet 1988 en de Archiefwet 1995. De WSC en de daarop berustende regelgeving kennen drie verschillende geldstromen, te weten: de instellingssubsidies, de projectsubsidies en de specifieke uitkeringen. De instellingssubsidies kennen nu een onderverdeling in eenjarige en meerjarige instellingssubsidies. Meerjarige instellingssubsidies (de grootste geldstroom) zijn toegekend voor de periode 2009-2012, op basis van een integrale afweging van subsidieaanvragen en van de ingediende begrotingen van de fondsen en de aangewezen instellingen. De subsidie is verstrekt onder het regime van budgetfinanciering. Dit betekent dat instellingen een eventueel positief exploitatiesaldo binnen de subsidieperiode kunnen reserveren om later aan te wenden voor extra activiteiten of voor het opvangen van exploitatietekorten. De minister onderhoudt in de subsidieplanperiode 2009-2012 directe subsidiërelaties met instellingen die een functie vervullen in de BIS. Een substantieel deel van de subsidiërelaties zijn in 2009 overgedragen aan landelijke cultuurfondsen. Naast (meerjarige) instellingssubsidies verstrekken de cultuurfondsen ook projectsubsidies en werkbeurzen.

In de vier grote steden en sommige grotere gemeenten worden instellingen gezamenlijk gesubsidieerd door Rijk en gemeente. De bestuurlijke afspraken hierover worden onderling vastgelegd. Geldstromen naar de gemeentes en provincies in het kader van de 'Regionale Dynamiek' (Geldstroom Beeldende Kunst en Vormgeving) zijn in 2009 volledig gedecentraliseerd naar het gemeentefonds.

Financiën media

De bekostiging van Media vindt plaats op grond van de Mediawet 2008. De financiering van de regionale omroepen is overgedragen aan de provincies, terwijl de gemeenten verantwoordelijk zijn voor de financiering van de lokale omroepen.

Voor de publieke omroep was 2011 het eerste volledige jaar van de nieuwe concessieperiode, die loopt tot 1 januari 2016. De omroepen krijgen budget via de systematiek van de glijdende schaal en werken met elkaar in nieuwe verhoudingen. De nieuwe prestatieovereenkomst, die aansluit op het concessieplan bevat kwantitatieve en kwalitatieve doelstellingen rond media-aanbod en -bereik.

Bron

Jaarverslagen OCW

Toelichting

- A3) Het budget voor de regionale omroep is met ingang van 2006 toegevoegd aan het Provinciefonds
- De 6,8 miljoen euro van het Erfgoedfonds Mondriaan Stichting is aan de Kunstenfondsen toegevoegd
- A3) Het bedrag voor 'ontwikkeling nieuwe diensten' is voor het jaar 2010 in de post 'programmaversterking' opgenomen
- B2) De opbrengsten rente en etherreclame zijn gebaseerd op de begrotingsbrieven media en latere bijstellingen van de raming in september gedurende dat jaar
- De definitieve cijfers zijn terug te vinden in de jaarrekeningen van het Commissariaat voor de Media en de STER

Tabel 10.1 | Financiële kerncijfers cultuur en media (x € 1 mln)

Uitgaven en ontvangsten cultuur en media	2007	2008	2009	2010	2011
A) Totaal uitgaven cultuur en media	1.657,6	1.834,9	1.836,8	1.892,9	1.843,6
A1) Totaal uitgaven kunsten	409,0	425,1	438,9	449,3	445,5
> Totaal uitgaven kunsten, excl. Fondsen	314,5	325,9	271,0	275,6	270,3
Beeldende kunsten, bouwkunst en vormgeving	45,8	55,7	33,8	37,9	37,3
Film	10,8	10,9	13,4	14,2	13,6
Podiumkunsten	192,3	191,9	184,9	179,3	180,5
Amateurkunst en kunsteducatie (incl. Cultuur en School)	27,6	22,8	25,7	17,6	18,0
Overige subsidies kunsten (incl. Actieplan Cultuurbereik tm 2008)	38,0	44,6	13,2	26,7	20,9
> Totaal fondsuitgaven kunsten	94,5	99,2	167,9	173,7	175,2
Fondsen beeldende kunsten (incl. bkbv, Mondriaan, erfgoed)	29,2	29,0	45,0	44,9	45,9
Fonds Architectuur	2,0	2,1	8,8	9,1	9,1
Fonds Podiumkunsten	32,7	35,3	64,3	64,2	64,6
Filmfondsen	30,6	32,8	37,1	37,1	37,4
Fonds cultuurparticipatie	.	.	12,6	18,4	18,2
A2) Totaal uitgaven bibliotheken en letteren	79,8	87,2	87,0	111,6	65,6
Bibliotheken	47,2	40,6	37,7	36,7	37,0
Letteren	10,3	10,9	12,9	15,7	13,5
Beelden voor de toekomst	12,5	25,6	24,6	46,9	0,0
Nederlandse taalunie	1,3	1,3	1,4	1,4	1,4
Nederlands Letterenfonds	8,5	8,8	10,4	10,9	10,9
Creatieve industrie (CRISP)	0,0	0,0			2,8
A3) Totaal uitgaven media	783,5	887,9	902,1	901,8	912,4
Wereldomroep	42,8	44,4	46,8	46,5	46,3
Overige uitgaven	16,8	137,4	128,1	99,8	119,1
Landelijke omroepen	723,9	706,1	727,2	755,5	747,0
Ledenomroepen en NPS	341,2	289,9	306,6	305,0	311,5
NOS RTV	98,6	105,7	103,7	112,8	101,2
NOS Diensten	74,9	76,9	89,5	101,3	100,5
Overige omroepen	39,7	39,1	46,3	48,8	48,6
Programmaversterking	130,6	144,5	143,1	187,6	185,2
Ontwikkeling nieuwe diensten	38,9	50,0	38,0	.	.
A4) Totaal uitgaven cultuurbeheer	296,2	347,9	314,3	342,2	331,7
Musea	186,1	178,0	196,0	200,5	189,8
Monumentenzorg	77,6	134,7	90,4	110,7	111,5
Archeologie	2,8	3,5	0,7	1,1	0,5
Archieven	29,7	31,7	27,2	29,9	29,9
A5) Overige uitgaven	4,0	7,6	3,3	3,5	2,6
A6) Apparaatsuitgaven	85,1	79,1	91,3	84,5	85,8
Nationaal archief	27,9	19,4	22,7	22,2	21,5
Bestuursdepartement / RCE / ICN	57,2	59,7	68,6	62,3	64,3
B) Totaal ontvangsten cultuur en media	276,0	287,2	283,4	264,4	225,9
B1) Ontvangsten cultuurbeheer	10,4	8,4	9,1	11,1	30,2
B2) Ontvangsten media: herkomst omroepmiddelen	251,2	252,0	247,6	228,2	191,0
Opbrengst etherreclame	188,0	220,0	209,0	197,0	190,0
Opbrengst rente	1,5	1,4	2,0	2,0	0,5
Overige ontvangsten	30,0	0,0	6,8	-0,3	0,0
Ontvangsten verdeling radiofrequenties	31,7	30,6	29,8	29,5	0,5
B3) Overige ontvangsten	14,4	26,8	26,7	25,1	4,8

Sector

Het domein van de kunsten omvat de beeldende kunsten, architectuur, vormgeving, film, nieuwe media, podiumkunsten, amateurkunstbeoefening en cultuureducatie. Het beleid in deze sectoren krijgt grotendeels gestalte via instellingsubsidies in het kader van de Cultuuragenda en de concrete uitwerking daarvan in het subsidieplan. De subsidiëring geschiedt op grond van de Wet op het specifieke cultuurbeleid (WSC), het Bekostigingsbesluit cultuuruitingen (BBCU) en de Regeling subsidies en uitkeringen cultuuruitingen.

Fondsen

Een deel van het rijksbeleid op het terrein van cultuur wordt uitgevoerd door de cultuurfondsen. De kunsten waren de volgende fondsen actief in 2011: Fonds voor de Podiumkunsten, Nederlands Fonds voor de Film, Fonds Beeldende Kunst Vormgeving en Bouwkunst, Mondriaan Stichting, Stimuleringsfonds Architectuur en het Fonds voor Cultuurparticipatie. Met het beleid 'meer voor minder' ontvangt een deel van de instellingen die niet onder de BIS vallen meerjarige instellingsubsidie bij Fonds voor de Podiumkunsten en het Fonds voor Cultuurparticipatie. Naast meerjarige instellingsubsidies kunnen instellingen of individuele kunstenaars ook bij fondsen terecht voor ondersteuning van producties, projecten of (werk)beurzen.

Beleid

Het beleid voor de sector Kunsten (en het bredere cultuurbeleid) wordt periodiek in grote lijnen vastgelegd. Voor de subsidieperiode tot 2012 is het beleid uiteengezet in de Cultuuragenda 'Kunst van leven. Hoofdlijnen cultuurbeleid', uitgebracht in juni 2007 met de volgende thema's: 'Ruimte voor de top: excellentie', 'Innovatie en e-cultuur', 'Een brede basis voor cultuur: cultuurparticipatie', 'Mooier Nederland' en tenslotte 'Een sterke cultuursector'. Daarnaast bevat de nota de verdere uitwerking van 'Verschil Maken', de herziening van de subsidiesystematiek vanaf 2009. Noemenswaardig in de periode 2009-2012 is ook de start van het project Cultuurprofijs, gericht op maatschappelijk draagvlak en meer eigen inkomsten binnen de culturele sector.

Naast de invoering van het nieuwe subsidieplan worden in de periode 2009-2012 verschillende beleidsprogramma's opgestart, herzien en voortgezet. De ministeries van Buitenlandse Zaken, Economische Zaken, Landbouw en Innovatie en Onderwijs, Cultuur en Wetenschap zetten met het programma DutchDFA voor de periode 2009-2012 gezamenlijk in op sectoren van design, vormgeving en architectuur. Om internationaal toptalent verder te versterken ontvangen drie instellingen in deze periode in totaal 4 miljoen euro extra per jaar (het Koninklijk Concertgebouw Orkest, het Mauritshuis en de Design Academy).

In 2010 is de Johannes Vermeer Prijs, een staatsprijs met als doel om uitzonderlijk artistiek talent te eren en verder te stimuleren voor de derde keer uitgereikt. In 2011 is de prijs toegekend aan fotograaf Erwin Olaf, voor zijn gehele oeuvre.

Uitvoeringen en bezoeken podiumkunsten

Tabel 10.2 toont de ontwikkeling van uitvoeringen en bezoeken binnen de Rijksge subsidieerde podiumkunsten voor de periode 2006-2010. In 2009 is de start van de nieuwe subsidieperiode, met een andere groep instellingen en andere financieringsarrangementen. Met name binnen de ensembles, het muziektheater en het jeugdtheater hebben grote verschuivingen plaats gevonden. Het aantal binnenlandse uitvoeringen is relatief sterk gestegen in 2010 (tot ruim 15,6 duizend), het aantal binnenlandse bezoeken relatief weinig (tot ruim 3,4 miljoen) dankzij een stijging binnen jeugdtheater en orkesten. In de andere sectoren is het aantal bezoeken gedaald. Het is niet ongebruikelijk dat het aantal uitvoeringen en bezoeken van instellingen schommelt van jaar tot jaar, afhankelijk van de programmering. Sinds de vorige subsidieplanperiode is het aantal bezoeken gestegen. De aanwezigheid van Nederlandse podiumkunsten in het buitenland is in het afgelopen jaar licht gestegen met circa 2 procent. Het aantal bezoeken aan Nederlandse podiumkunsten in het buitenland is gestegen met 9 procent (na een lichte daling vorig jaar).

Figuur 10.2 | Financieringsstromen kunsten

Bedragen 2011 (x € 1 mln)

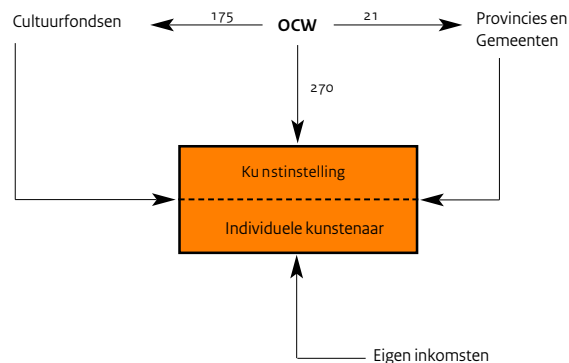

Bron

Jaarverslagen instellingen

Toelichting

- Uitvoeringen en bezoeken inclusief 4-jarige instellingen gesubsidieerd bij FPK vanaf 2009, exclusief festivals
- Uitvoeringen zijn in de tabel opgenomen exclusief specifieke uitvoeringen, waaronder activiteiten op scholen en begeleidingsuitvoeringen
- Voor de orkesten betekent dit dat balletbegeleidingen niet meegeteld worden. Ook tellen uitvoeringen van de omroeporkesten niet mee
- Muziektheater: inclusief opera en operette
- Theater: inclusief mime en poppenspel

Tabel 10.2 | Uitvoeringen van en bezoek aan OCW-gesubsidieerde podiumkunstgezelschappen

		2006	2007	2008	2009	2010
A) Aantal uitvoeringen						
Totaal	Nederland	14.745	14.722	14.776	13.154	15.656
Dans		1.964	1.941	1.906	1.365	1.448
Ensembles		1.279	1.253	1.190	1.856	1.883
Jeugdtheater		3.061	3.002	3.107	985	2.632
Muziektheater		607	676	609	1.058	1.100
Orkesten		660	693	687	689	852
Theater		7.174	7.157	7.277	7.201	7.741
Totaal	Buitenland	2.239	2.161	2.181	2.325	2.356
Dans		387	342	304	314	306
Ensembles		526	476	438	476	466
Jeugdtheater		488	393	498	121	238
Muziektheater		29	45	17	63	30
Orkesten		82	72	78	77	69
Theater		727	833	846	1.274	1.247
B) Aantal bezoeken (x 1.000)						
Totaal	Nederland	3.202	3.330	3.085	3.340	3.411
Dans		543	585	447	399	393
Ensembles		477	423	390	809	687
Jeugdtheater		304	375	331	109	287
Muziektheater		286	302	283	308	300
Orkesten		662	711	697	686	780
Theater		930	934	937	1029	965
Totaal	Buitenland	856	697	759	738	805
Dans		161	158	126	110	144
Ensembles		308	198	213	278	266
Jeugdtheater		109	77	102	16	31
Muziektheater		17	8	3	23	16
Orkesten		139	114	142	140	116
Theater		122	142	173	171	232

Film

Film is een medium dat duidelijk alle lagen van de Nederlandse bevolking aanspreekt. Het commercieel belang van de Nederlandse bioscoopfilm is hard gestegen. In 1994 had het nog slechts een marktaandeel van 0,8 procent; dat is gestegen tot bijna 15 procent in 2010 (na een piek van circa 17 procent in 2009). Tussen 2006 en 2009 was maar liefst 41 procent van de totale toename van de bioscoopomzet op conto te schrijven van Nederlandse films. In 2010 is het aantal bioscoopbezoeken in Nederlandse weer toegenomen naar ruim 28 miljoen. Het bezoek aan Nederlandse films in 2010 is afgevlakt op bijna 16 procent (een stijging van ruim tweederde in de afgelopen 5 jaar).

De totale omzet die met de exploitatie van films in Nederland wordt gegenereerd is ruim € 700 miljoen (Film Facts and Figures, 2010). Het aantal lange speelfilms geproduceerd in Nederland lijkt te zijn gestabiliseerd in 2010, na een piek in 2009.

Figuur 10.3 | Bioscoopbezoek

Aantal bezoeken (x 1 mln)

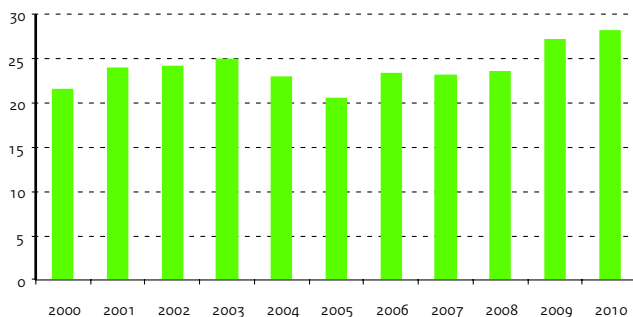

Figuur 10.4 | Recette per uitgebrachte film

Bedragen (x € 1.000)

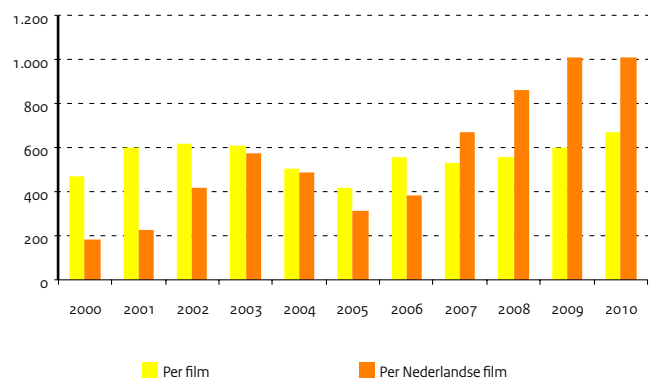

Bron

Film Facts and Figures of the Netherlands
(Het Nederlands Fonds voor de Film)
www.filmfonds.nl

Toelichting

- Filmfonds = Het Nederlands Fonds voor de Film
- Lange speelfilms: alle in het jaar geproduceerde lange speelfilms inclusief publieksfilms tot stand gekomen via cv.-regeling met en zonder subsidie van het Filmfonds
- (Semi-) publieke middelen: Filmfonds, Cobo, Stifo en publieke omroep, Fine BV, exclusief lokale fondsen en bijdragen van provincies en gemeenten
- De gegevens mbt de filmproductie in enig jaar (wat is er gemaakt) zijn niet gelijk aan de distributiegegevens in dat zelfde jaar (wat was er in de bioscoop)

Tabel 10.3 | Bijdragen uit (semi-) overheidsmiddelen aan financiering filmproductie

	2006	2007	2008	2009	2010
Aantal lange speelfilms	21	28	28	42	34
Aantal films ondersteund door Filmfonds	17	21	21	33	28
Aantal films zin coproductie met publieke omroep	14	22	17	7	22
Aantal films zonder bijdrage uit(semi-)publieke middelen	4	3	4	3	6
Aantal documentaires	17	8	17	11	16
Aantal documentaires ondersteund door Filmfonds	17	8	15	7	13
Totaal bijdrage Filmfonds (x € 1.000)	2.271	656	1.665	763	5.138
Aantal animatiefilms	9	3	5	7	14
Totaal bijdrage Filmfonds (x € 1.000)	698	108	260	406	1.008
Aantal experimentele films	21	18	18	24	10
Totaal bijdrage Filmfonds (x € 1.000)	529	604	432	672	250

Bron

Jaarverslagen Nederlandse Vereniging
Bioscoopexploitanten
www.nvbinfocentrum.nl

Toelichting

- Bruto recette per uitgebrachte film: dit cijfer komt tot stand door de totale bruto recette, te delen door het aantal nieuw uitgebrachte titels in een jaar

Tabel 10.4 | Aandeel Nederlandse speelfilms in de bioscoop

	2006	2007	2008	2009	2010
Aantal bezoeken (x 1 mln)	23,4	23,1	23,5	27,2	28,2
waarvan aan alle Nederlandse films in roulatie (%)	11,3	13,5	17,6	17,4	15,8
Aantal uitgebrachte films in de bioscoop	278	291	296	334	325
waarvan Nederlandse speelfilms	29	20	30	37	32
Bruto recette (x € 1 mln)	155,9	159,7	164,6	200,4	219,3
waarvan alle Nederlandse films in roulatie	11,2	13,4	25,8	34,3	32,5
Bruto recette per uitgebrachte film (x € 1.000)	561	529	556	600	675
Bruto recette per Nederlandse film (x € 1.000)	384	671	859	1.009	1.014

Media

Publiek omroepbestel

Het publieke omroepbestel bestaat uit de binnenlandse landelijke, regionale en lokale omroepen en de Wereldomroep. Naast deze omroepen zijn er nog enkele instellingen belast met aan de publieke omroepen gerelateerde specifieke publieke taken (Nederlands Instituut voor Beeld en Geluid, NOB en MCO). De regionale omroepen worden bekostigd via het Provinciefonds.

Financiering

Het beschikbare budget voor de mediabegroting is opgebouwd uit de rijksomroepbijdrage, de reclame-inkomsten van de Ster en de rente op de algemene omroepreserve. Het wettelijk vastgestelde basisniveau van de rijksomroepbijdrage wordt conform de Mediawet jaarlijks geïndexeerd met de prognoses van het CPB-prijsindexcijfer voor de gezinsconsumptie en het CBS-indexcijfer voor de groei van het aantal huishoudens in Nederland. De Ster-inkomsten fluctueren jaarlijks als gevolg van wijzigingen in de marktsituatie.

Prestatie-indicatoren

De belangrijkste indicatoren voor Media zijn opgenomen in de beleidsagenda en in Trends in Beeld. Daarnaast zijn ook het kijktijdaandeel en het luistertijdaandeel belangrijke indicatoren voor de publieke omroep. Door de komst van nieuwe spelers op de omroepmarkt stond het kijktijdaandeel onder druk en daalde het voor de 3 publieke zenders tot 33 procent in 2007. Vanaf 2008 is er een herstel opgetreden. Na een stevig herstel, met name als gevolg van hogere kijkcijfers bij Ned. 1, is het kijktijdaandeel van de publieke omroep in 2011 weer iets gedaald en bedraagt 34,4 procent.

Pers

In de Mediawet zijn steunmaatregelen voor persorganen opgenomen. De uitvoering hiervan geschiedt door het Stimuleringsfonds voor de Pers. Het Stimuleringsfonds beschikt sinds 2001 over twee tijdelijke steunregelingen; één voor minderhedenbladen en één voor journalistieke internetinformatieproducten. Het beleid van de rijksoverheid is erop gericht om de pluriformiteit van de dagbladpers zoveel mogelijk in stand te houden. De oplage van betaalde dagbladen vertoont de laatste jaren een voortdurende daling. De oplagedaling van betaalde dagbladen wordt toegeschreven aan toenemende concurrentie van televisie, radio en internet; afnemende bereidheid bij consumenten om te betalen voor informatie; afnemende belangstelling met name bij jongeren voor (betaalde) kranten.

In 2009 is de Tijdelijke Commissie Innovatie en Toekomst Pers met een tweeledige taakopdracht van het Ministerie van OCW aan het werk gegaan. De opdracht was adviezen uit te brengen over innovatiemogelijkheden binnen de pers en over de toekomst van nieuws en opinievoorziening in Nederland, toegespitst op de rol van de pers. Uiteindelijk zijn beide adviezen gebundeld opgenomen in één rapport: De volgende editie. Dit rapport bevatte zeventien concrete aanbevelingen, voor overheid en sector zelf, om het tij voor de krantensector te keren. In 2011 vond bij het Stimuleringsfonds voor de Pers een 3e ronde van de Innovatieregeling voor pers en journalistiek plaats: aan 20 projecten werd in totaal ruim € 2 miljoen toegekend.

Figuur 10.5 | Financieringsstromen media

Bedragen 2011 (x € 1 mln)

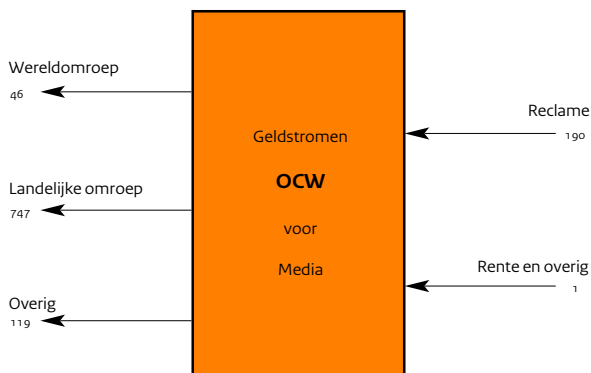

Bron

Mediamonitor 2010 o.b.v. informatie
HOI-Online

Toelichting

- Betreft verspreide binnenlandse oplage

Tabel 10.5 | Oplage landelijke en regionale dagbladen (aantal x 1.000)

	2006		2007		2008		2009		2010	
	Aantal	%	Aantal	%	Aantal	%	Aantal	%	Aantal	%
Totale oplage	4.613	100	5.494	100	5.381	100	4.630	100	4.566	100
Totaal landelijke dagbladen	1.956	42	1.931	35	1.881	35	1.821	39	1.827	40
Regionale bladen	1.703	37	1.739	32	1.696	32	1.578	34	1.545	34
Specialistisch	89	2	93	2	96	2	91	2	82	2
Gratis dagbladen	865	19	1.731	32	1.708	32	1.140	25	1.112	24
Totaal landelijke dagbladen	1.956	100	1.931	100	1.881	100	1.821	100	1.798	100
De Telegraaf	696	36	675	35	667	35	644	35	626	35
Algemeen Dagblad	538	28	476	25	458	24	441	24	440	24
De Volkskrant	284	15	271	14	261	14	256	14	260	14
NRC Handelsblad	239	12	227	12	216	11	205	11	199	11
Trouw	108	6	109	6	108	6	107	6	106	6
Reformatorisch Dagblad	58	3	57	3	56	3	55	3	54	3
Nederlands Dagblad	33	2	33	2	32	2	30	2	30	2
NRC next	.	.	83	4	83	4	83	5	83	5

Bron

Jaarverslagen Stichting Kijkonderzoek

Toelichting

- Bij de Nederlandse bevolking vanaf 6
jaar, tussen 18 en 24 uur

Tabel 10.6 | Kijktijdaandelen televisiezenders (in procenten)

	2007	2008	2009	2010	2011
Ned1	19,0	22,5	21,9	23,3	20,8
Ned2	6,8	7,1	6,9	7,3	6,7
Ned3	7,3	7,7	8,0	7,0	6,9
RTL4	14,1	14,2	15,1	16,2	17,6
RTL5	6,5	5,7	5,5	5,0	5,2
RTL7	4,8	4,7	4,6	4,9	5,1
RTL8	4,7	2,3	2,2	2,2	2,3
Nets5	5,2	5,2	4,7	4,0	3,9
SBS6	11,8	12,5	12,6	11,3	10,6
Veronica	4,9	4,7	4,3	4,4	4,8
Overig (buitenland/regionaal/video)	14,9	13,4	14,2	14,4	16,1

Letteren en bibliotheken

Stelsel van openbare bibliotheken

De verantwoordelijkheden en financiering van de openbare bibliotheken zijn op drie niveaus belegd: lokaal, regionaal en landelijk. Door de landelijke overheid wordt een bedrag ter hoogte van 1 procent van het totale budget besteed voor de uitvoering van haar stelselverantwoordelijkheid. Het aantal bibliotheekinstellingen neemt nog steeds af. Vanaf 2001 constateren we een daling in het aantal volwassen lidmaatschappen; het aantal jeugdlidmaatschappen neemt vanaf 2006 licht toe. Vanaf 2009 zien we zowel een sterke daling van de collectie als voor het aantal uitleningen voor volwassenen. Bij de jeugdboeken blijft de collectie vrijwel gelijk, maar ook hier is er vanaf 2009 een daling in het aantal uitleningen.

Bibliotheekvernieuwing

In 2009 is intensief verder gewerkt aan de bibliotheekinnovatie volgens de programmalijnen uit het advies van de Commissie Calff (*Innovatie met effect*, 2008). Prioriteit is gegeven aan de ontwikkeling van een landelijke digitale bibliotheek. In 2009 is het fundament gelegd voor een goede landelijke infrastructuur en zijn de bestaande digitale diensten en producten geëvalueerd. Op basis daarvan is besloten welke onderdelen met rijksmiddelen worden voortgezet, al dan niet aangepast. In 2010 werd veel vooruitgang geboekt bij het realiseren van een hoogwaardige - multimediaal toegankelijke - informatievoorziening voor bibliotheekgebruikers. De bouw van de landelijke digitale bibliotheek is in 2010 aanzienlijk gevorderd. Dankzij deze vorderingen konden lokale en regionale bibliotheekorganisaties zich aanmelden voor aansluiting op de digitale bibliotheek. Om dat te stimuleren werd een subsidieregeling in het leven geroepen. In 2011 is verder gebouwd aan de landelijke digitale bibliotheek.

Alle bibliotheken - op één na - hebben ingetekend op de implementatierегeling die in 2011 beschikbaar was voor de aansluiting bij de digitale bibliotheek. De eerste bibliotheken zijn aangesloten op de landelijke infrastructuur.

Stelselversterking

In 2009 is de Vereniging van Openbare Bibliotheken gesplitst in een branchevereniging en een onafhankelijk sectorinstituut. Beide organisaties zijn per 1 januari 2010 operationeel. Het sectorinstituut openbare bibliotheken is namens de rijksoverheid belast met uitvoering van de stelseltaken. De lectuurvoorziening voor leesgehandicapten vormt één van de stelseltaken. Het Sectorinstituut Openbare Bibliotheken (SIOB) is druk bezig met de integratie van het aangepast lezen in het openbaar bibliotheekwerk. Zo is er in 2011 onderzoek gedaan naar de kwaliteitscriteria die nodig zijn voor het aangepast-lezen segment. Tevens werd in 2009 de Stichting Bibliotheek.nl opgericht voor de verdere ontwikkeling en exploitatie van de landelijke digitale bibliotheek.

Bibliotheekcharter

IPO, VNG en OCW hebben in 2009 het Bibliotheekcharter 2009-2012 getekend. Dit charter legt de rollen en verantwoordelijkheden vast van de drie overheidslagen, de landelijke bibliotheekorganisaties en de doelen van de bibliotheekinnovatie in genoemde periode. Op die manier wordt de samenhang versterkt en de slagkracht vergroot. In 2010 werd uitvoering gegeven aan het Bibliotheekcharter 2010-2012. IPO, VNG en OCW spraken daarin onder meer af om de bibliotheekwetgeving te actualiseren. De werkzaamheden betroffen vooral de voorbereiding van de wetaanpassing.

Figuur 10.6 | OCW-financiering letteren en bibliotheken

Bedragen (x € 1 mln)

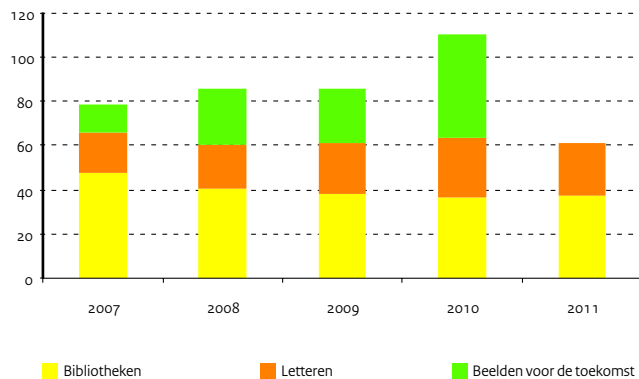

Figuur 10.7 | Openbare bibliotheken

Leden, collectie en uitleningen; 2000=100

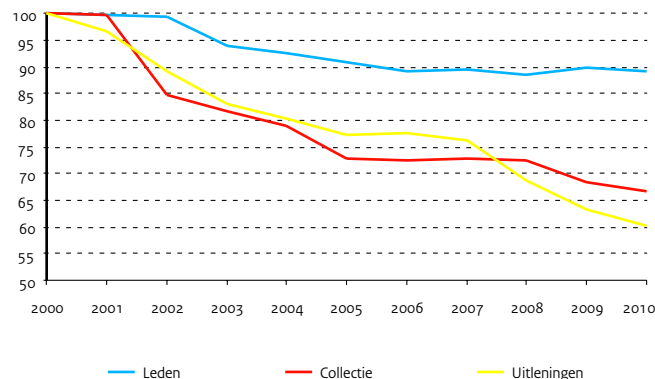

Bron

CBS-Statline

Toelichting

- Totaal baten is exclusief reserveringen en voorzieningen
- De cijfers over 2006 t/m 2007 aangepast o.b.v. rapportage CBS in juni 2009

Tabel 10.7 | Kerncijfers openbare bibliotheken

	2006	2007	2008	2009	2010
A) Organisatie					
Aantal instellingen	238	202	194	171	166
B) Collectie (x 1.000)					
Totaal collectie	31.159	31.211	31.047	29.299	28.532
Totaal boeken volwassenen	18.792	18.764	18.382	16.782	16.194
Fictie	9.647	9.660	9.524	8.999	8.791
Non-fictie	9.145	9.104	8.858	7.783	7.403
Totaal jeugdboeken	12.367	12.447	12.665	12.517	12.338
Fictie	8.762	8.895	9.052	8.954	8.982
Non-fictie	3.605	3.552	3.613	3.563	3.356
C) Lidmaatschappen (x 1.000)					
Totaal (incl. busleden)	4.001	4.011	3.969	4.027	3.996
t/m 17 jaar (jeugd)	2.003	2.053	2.052	2.079	2.113
18 jaar en ouder	1.998	1.958	1.917	1.948	1.883
D) Uitleeningen (x 1.000)					
Totaal (inclusief in bus)	120.520	118.673	106.789	98.342	93.428
Totaal boeken volwassenen	65.768	63.885	57.731	52.251	49.961
Fictie	47.212	46.715	42.554	39.737	38.258
Non-fictie	18.556	17.170	15.177	12.514	11.703
Totaal jeugdboeken	54.752	54.788	49.058	46.091	43.467
Fictie	45.366	45.587	40.676	38.344	36.299
Non-fictie	9.386	9.201	8.382	7.747	7.168
E) Financiën (x € 1 mln)					
Totaal baten	504,0	518,6	544,5	568,6	574,2
Inkomsten gebruikers	71,3	71,4	71,1	72,3	71,8
Totaal subsidies	409,0	424,8	445,8	463,6	473,5
Gemeentelijke subsidies	388,5	401,9	422,9	445,7	457,8
Provinciale subsidies	14,1	16,4	15,7	14,2	13,0
Overige subsidies	6,4	6,5	7,2	3,7	2,7
Overige baten	23,7	22,4	27,6	32,7	28,9

Cultureel erfgoed

Sectoren

Het beleidsterrein van Cultureel Erfgoed omvat de sectoren musea, monumentenzorg, archeologie en archieven.

De belangrijkste (ministeriële) verantwoordelijkheid op het gebied van de musea ligt bij het behoud, beheer en toegankelijk maken van de rijkscollectie. Dit wordt uitgevoerd door de verzelfstandigde rijksmusea. Deze instellingen worden bij het uitvoeren van hun taken gecontroleerd door de Erfgoedinspectie/collecties. De Rijksdienst voor het Cultureel Erfgoed (RCE) en het sectorinstituut Erfgoed Nederland stellen kennis en ervaring ter beschikking aan het gehele museale veld. Daarnaast zet de minister van OCW zich in voor het toegankelijk maken van cultureel erfgoed via educatie en collectiemobiliteit via regelingen bij cultuurfondsen.

De kern van de monumentenzorg is gelegen in de verantwoordelijkheid voor de instandhouding van de rijksmonumenten. De uitvoering van het rijksbeleid op dit gebied is opgedragen aan RCE. Belangrijke instrumenten zijn de subsidies voor instandhouding van monumenten. Sinds 2010 is er sprake van een structureel budget, niet alleen voor instandhouding, maar ook voor restauratie van monumenten. De wettelijke grondslag hiervoor wordt gevormd door de Monumentenwet 1988. Gemeenten zijn de bevoegde instantie waar het gaat om verlenen van vergunningen bij wijziging van rijksmonumenten. De Erfgoedinspectie heeft taken op het gebied van naleving van wet- en regelgeving op monumentengebied. Eind 2009 is de modernisering van de monumentenzorg door de Tweede Kamer geaccordeerd. Alle bijbehorende wetswijzigingen zijn op 1 januari 2012 van kracht. Het belangrijkste doel is om het behoud en de ontwikkeling van erfgoed te verbinden met vernieuwing waar de samenleving om vraagt; van objectgericht naar omgevingsgericht, van conserverend naar ontwikkelend. De plek van cultuurhistorie in de ruimtelijke ordening speelt hierbij een belangrijke rol. In de wet is vastgelegd dat gemeenten bij het maken van bestemmingsplannen rekening moeten houden met cultuurhistorische waarden. De regelgeving is eenvoudiger en de eigenaar heeft meer te vertellen over zijn monument. Herbestemming van monumenten is een belangrijk item en het rijk stimuleert en faciliteert dat door aanvullende regelgeving.

In de sector archeologie ligt de belangrijkste (ministeriële) verantwoordelijkheid vooral bij het behoud en de bescherming van de archeologische waarden in de bodem, de inpassing ervan in de ruimtelijke ontwikkeling en het verlenen van opgravingvergunningen. Deze uitgangspunten zijn vastgelegd in de Wet archeologische monumentenzorg die op 1 september 2007 in werking is getreden. Hiermee zijn tevens de uitgangspunten van het Verdrag van Malta binnen de Nederlandse wetgeving geïmplementeerd. De

RCE draagt zorg voor de uitvoering van de Wet archeologische monumentenzorg. De Erfgoedinspectie houdt toezicht op de naleving van wettelijke eisen en van voorschriften aan de opgravingvergunningen.

In de archiefsector is de belangrijkste verantwoordelijkheid van OCW het beheer en behoud en de ontsluiting van de historische archieven. Deze taak wordt uitgeoefend door het Nationaal Archief (NA) en elf Regionaal Historische Centra (RHC's). In de RHC's worden de rijksarchieven in de desbetreffende provincie, de archieven van de provincie en die van een aantal gemeenten, waterschappen en andere cultuurhistorische instellingen bewaard. Speerpunt in het beleid van de archiefsector is het digitaal toegankelijk maken van archiefinformatie en het vergroten van het publieksbereik door virtuele dienstverlening. In 2011 heeft OCW de Archiefvisie uitgebracht, waarin de basis wordt gelegd voor een goede archiefzorg in de (grotendeels digitale) toekomst. Verder wordt ingezet op het wegwerken van de papieren achterstanden van het Rijk. Het toezicht op de kwaliteit van de archiefzorg van de rijksoverheid wordt uitgeoefend door de Erfgoedinspectie/sector archieven. De wettelijke grondslag wordt gevormd door de Archiefwet 1995.

Financiering

De geldstromen voor het Cultureel Erfgoed gaan voor het merendeel naar de rijksdiensten RCE (sinds 2011 inclusief ICN) en NA en de gesubsidieerde instellingen. De grootste geldstromen gaan naar de musea en de monumentenzorg. Verder worden instellingen op het gebied van archieven en archeologie gesubsidieerd.

Het Nationaal Restauratie Fonds (NRF) draagt zorg voor het betalingsverkeer op het terrein van de monumentenzorg.

Figuur 10.8 | Financieringsstromen cultureel erfgoed

Bedragen 2011 (x € 1mln)

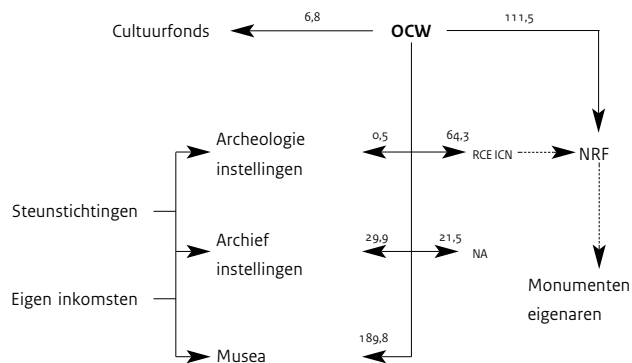

Bron

Jaarverslagen betrokken musea

Toelichting

- (1) na verbouwing in de loop van 2007 heropend
- (2) wegens verbouwing gesloten van januari 2009 tot september 2010
- (3) wegens renovatie van de klimaatinstallatie een deel van 2010 ontruimd
- (4) wegens verbouwing gesloten van begin 2009 tot najaar 2010
- (5) wegens verbouwing gesloten; deel van de collectie tijdelijk op andere locatie zichtbaar

Tabel 10.8 | Bezoeken gesubsidieerde musea (x 1.000)

		2006	2007	2008	2009	2010
Totaal	Locatie	5.925	5.684	5.522	5.556	5.512
Afrika Museum	Berg en Dal	79	80	67	71	67
Nederlands Filmmuseum	Amsterdam	120	95	86	84	58
Nederlands Fotomuseum	Rotterdam	35	52	52	51	53
Het Geld- en Bankmuseum (1)	Utrecht	0	33	48	55	60
De Gevangenpoort (2)	Den Haag	50	47	45	4	22
Hollandsche Schouwburg	Amsterdam	34	40	36	38	46
Huis Doorn	Doorn	29	27	25	25	24
Joods Historisch Museum	Amsterdam	82	134	115	177	184
Keramiekmuseum Het Prinsessehof	Leeuwarden	25	31	24	39	30
Kröller-Müller Museum	Otterlo	275	263	252	258	281
Nederlands Letterkundig Museum	Den Haag	28	25	9	7	22
Het Mauritshuis	Den Haag	265	244	232	206	239
Museum Meermanno	Den Haag	15	15	16	12	14
Museum Boerhaave	Leiden	35	32	42	42	47
Museum Catharijneconvent (3)	Utrecht	43	76	81	83	49
Museum Slot Loevestein	Poederloijen	103	108	101	122	116
Natuurhistorisch Museum Naturalis	Leiden	249	244	245	267	263
Het Nederlands Openluchtmuseum	Arnhem	393	454	451	462	436
Nederlands Scheepvaartmuseum	Amsterdam	185	92	115	101	119
Paleis Het Loo Nationaal Museum	Apeldoorn	359	317	316	355	323
Persmuseum (4)	Amsterdam	7	17	11	8	16
Rijksbureau voor Kunsthist. Doc.	Den Haag	4	5	5	5	5
Het Rijksmuseum (5)	Amsterdam	1.142	970	976	876	896
Rijksmuseum Muiderslot	Muiden	151	151	131	119	110
Rijksmuseum Twenthe	Enschede	43	41	41	46	42
Rijksmuseum van Oudheden	Leiden	94	123	120	134	131
Rijksmuseum voor Volkenkunde	Leiden	89	78	76	95	104
Teylers Museum	Haarlem	95	78	90	119	101
Van Gogh Museum	Amsterdam	1.677	1560	1475	1451	1433
Het Zuiderzeemuseum	Enkhuizen	219	252	239	244	221

Bron

A) Jaarverslagen RACM / RCE

B) Jaarverslagen NA

Toelichting

- Genlias is een landelijke database met gegevens voor stamboomonderzoek

Tabel 10.9 | Rijksmonumenten en Rijksarchieven

	2006	2007	2008	2009	2010
A) Geregistreerde Rijksmonumenten (x 1.000)	52,0	50,9	50,8	50,8	50,8
B) Bezoeken Rijksarchieven via internet (x 1.000)					
Bezoeken Genlias	2.543	3.368	4.232	21.946	25.617
Bezoeken Regionale Historische Centra (exclusief Genlias)	3.488	4.685	7.827	8.729	10.547
Bezoeken Nationaal Archief (exclusief Genlias)	618	649	704	1.215	1.184

Stelsel en financiën wetenschap

Onderzoek in Nederland: algemeen

Het in Nederland uitgevoerde wetenschappelijk onderzoek en ontwikkelingswerk (ook wel 'Research and Development' of R&D) bedroeg in het jaar 2010 10,8 miljard euro. Na de daling tussen 2008 en 2009 is er tussen 2009 en 2010 weer sprake van een stijging en wel met 361 miljoen euro (= 3,5 procent). Dit is het resultaat van een stijging in de uitgaven in de sector hoger onderwijs met 214 miljoen euro (= 5,1 procent), een stijging van de uitgaven in de sector bedrijven met 195 miljoen euro (= 4,0 procent) en een daling bij de sector onderzoeksinstituten met 48 miljoen euro (= 3,6 procent). Ook in reële termen is er sprake van een groei tussen 2009 en 2010, namelijk met 2,1 procent. De R&D-omvang in 2010 komt overeen met 1,83 procent van het BBP, nagenoeg gelijk aan het percentage van 2009 van 1,82.

De financiers van onderzoek

Onderzoek kent drie belangrijke financieringsbronnen: de bedrijven, de overheid en het buitenland (bedrijven en de Europese Unie). Omdat het CBS slechts in de oneven jaren met cijfers over financieringsbronnen komt, hebben de laatst beschikbare cijfers betrekking op 2009. Het aandeel van de overheid bedroeg toen 40 procent van het totaal, het aandeel van de bedrijven 45 procent, terwijl 11 procent afkomstig was van buitenlandse bronnen. De overige 4 procent is afkomstig van eigen middelen van de onderzoekorganisaties en andere nationale bronnen zoals gelden uit de collectebusfondsen.

Binnen de overheid is het ministerie van OCW de belangrijkste financier. In 2010 bedroeg het aandeel 72 procent. Belangrijke component daarbinnen is de financiering van de universiteiten, de universitaire medische centra en de hogescholen, bekostigd via de artikelen 6 en 7 van de OCW-begroting. Binnen artikel 16 neemt het aandeel van de vaste bijdragen aan de onderzoeksinstituten af ten gunste van de middelen voor specifieke beleidsthema's. Was het aandeel voor de onderzoeksinstituten in 2003 nog 92 procent, in 2011 is dit afgenomen tot 65 procent. Van de vaste bijdragen is NWO in 2011 een grootverbruiker met 55 procent (was 41 procent in 2010), maar dit is een gevolg van de overheveling van het budget van TNO naar het ministerie van Economische Zaken, Landbouw en Innovatie (EL&I). De omvang van het budget voor specifieke beleidsthema's (FES-gelden, programma's gericht op talentontwikkeling) is in de loop der jaren sterk toegenomen, van 52 miljoen euro in 2003 tot 440 miljoen in 2010, maar teruggezakt tot 302 miljoen in 2011. De reden hiervan is het aflopen van de regeling "kenniswerkers" die voor de jaren 2009 en 2010 was genomen in het kader van de financiële crisis. Overigens gaat ook een belangrijk deel van de middelen voor specifieke beleidsthema's naar NWO.

Intermediaire organisaties

Naast rechtstreekse financiering door het Ministerie van OCW aan onderzoeksinstituten gaat een deel via de intermediaire geldverdelende organisatie NWO. Dat geld gaat voor een groot deel naar de universiteiten (daarnaast naar eigen instituten). Ook andere ministeries kennen intermediaire organisaties, zoals Agentschap NL bij het Ministerie van EL&I.

Uitvoerende (onderzoeks-)instellingen

De instellingen voor hoger onderwijs (universiteiten, universitaire medische centra en hbo-instellingen) voerden in 2010 41 procent van het Nederlandse onderzoek uit. De universiteiten, met uitzondering van de Wageningen Universiteit, en de hbo-instellingen vallen onder het beleidsterrein hoger onderwijs. De universitaire medische centra krijgen financiering via het beleidsterrein hoger onderwijs, maar ook uit premiegelden.

De groep (semi-)publieke onderzoeksinstituten voerde in 2010 12 procent van het Nederlandse onderzoek uit. De groep bestaat naast de NWO- en KNAW-instituten, die vooral fundamenteel onderzoek uitvoeren, ook uit instituten die meer toegepast onderzoek uitvoeren zoals TNO, de grote technologische instituten (GTI's), en de instituten op het terrein van landbouwkundig onderzoek (DLO). Daarnaast zijn er instituten die gelieerd zijn aan departementen zoals het RIVM.

De bedrijven zijn verantwoordelijk voor de uitvoering van het grootste deel van het Nederlandse onderzoek, in 2010 was dit 47 procent, al is dit aandeel de laatste jaren wel wat gedaald (het aandeel bedroeg in 2000 nog 55 procent). Het onderzoek vindt voor het grootste deel binnen de industrie plaats met een aantal grote bedrijven zoals Philips, ASML, Shell en DSM, gevolgd door de dienstensector en tenslotte door de categorie 'overige'.

Figuur 11.1 | Financieringsstromen R&D, 2010

Bedragen 2010 (x € 1 mld)

Overheid	3,4	Overheid	0,7	Overheid	0,2
Bedrijven	0,4	Bedrijven	0,4	Bedrijven	4,1
Overige bronnen NL	0,4	Overige bronnen NL	0,1	Overige bronnen NL	0,0
Buitenland	0,2	Buitenland	0,1	Buitenland	0,8

↓	↓	↓
Hoger onderwijs	Onderzoeksinstituten	Bedrijven
4,4	1,3	5,1

Bron

Jaarverslagen OCW

Toelichting

- In het OCW-begrotingsbedrag voor TNO zijn t/m 2010 ook bijdragen van andere departementen opgenomen
- Specifieke beleidsthema's zijn: FES, Genomics, Vernieuwingsimpuls, Aspasia, EET

Tabel 11.1 | Financiële kerncijfers onderzoek en wetenschappen (x € 1 mln)

	2007	2008	2009	2010	2011
Uitgaven en ontvangsten					
Totaal uitgaven	971,9	1.018,3	1.167,4	1.235,0	909,8
Nationale en internationale coördinatie	11,9	18,4	12,8	10,3	12,5
Onderzoeksinstituten	742,5	772,2	797,3	781,4	591,6
a) KNAW	90,2	91,7	94,1	90,8	91,1
b) NWO	311,1	315,6	325,6	317,5	323,4
c) TNO	194,4	198,7	199,8	192,8	0,0
d) BPRC (Primatencentrum) / Stichting AAP	11,8	9,5	9,6	9,6	9,7
e) Nationaal Herbarium	1,1	1,2	1,1	1,1	1,1
f) GTI's	3,8	3,9	4,0	4,7	0,0
g) Wetenschappelijke bibliotheekinstellingen	52,1	55,1	56,6	56,5	56,6
h) Overige instituten	6,6	18,3	19,0	19,1	19,2
i) Internationale instellingen	69,1	74,3	81,5	82,5	84,4
j) Adviesraden (COS en STT)	0,2	0,2	0,2	0,2	0,2
k) Publieksvoorlichting	2,0	3,6	3,8	3,8	3,9
l) Rechtspositionele maatregelen	0,1	0,0	2,0	2,8	2,0
Specifieke beleidsthema's	213,9	224,0	353,2	439,7	302,4
Toerekening aan DUO	0,3	0,3	0,5	0,3	0,3
Apparaatskosten OCW	3,2	3,5	3,5	3,3	3,0
Totaal ontvangsten	189,4	178,1	186,9	174,6	1,5

Tabel 11.2 | Nederlandse R&D naar financieringsbron en sector van uitvoering (x € 1 mld)**Bron**

CBS

Toelichting

- De cijfers zijn exclusief de financiële stromen naar het buitenland
- De overheidsmiddelen zijn exclusief WBSO
- Het CBS heeft de cijfers over de periode 1999-2008 voor de HO-instellingen en UMC's aangepast

	2006	2007	2008	2009	2010
A) Financieringsbron					
Totaal	10,2	10,3	10,5	10,4	10,8
Overheid (in % van totaal)	--	36,8	--	39,6	--
Eigen middelen bedrijven (in % van totaal)	--	48,8	--	45,1	--
Eigen middelen onderzoeksinstituten (in % van totaal)	--	3,8	--	4,4	--
Buitenland (in % van totaal)	--	10,7	--	10,9	--
B) Sector van uitvoering					
Totaal	10,2	10,3	10,5	10,4	10,8
Bedrijven	5,5	5,5	5,3	4,9	5,1
Onderzoeksinstituten	1,3	1,3	1,3	1,3	1,3
Onderzoeksinstituten	1,0	1,0	1,1	1,1	1,0
Rijksdiensten	0,1	0,1	0,1	0,1	0,1
Instellingen voor zorg en welzijn	0,1	0,1	0,1	0,1	0,1
Overige instellingen	0,0	0,0	0,0	0,0	0,0
Hoger onderwijsinstellingen en UMC's	3,4	3,6	4,0	4,2	4,4

Bron

CBS

Toelichting

- R&D-uitgaven hoger onderwijsinstellingen en UMC's op basis van revisie CBS

Tabel 11.3 | R&D-uitgaven van Nederland als percentage van het BBP, naar uitvoerende sector

	2006	2007	2008	2009	2010
Totaal	1,88	1,81	1,76	1,82	1,83
Private sector (ondernemingen)	1,01	0,96	0,88	0,86	0,87
Publieke sector (hoger onderwijs en onderzoeksinstituten)	0,87	0,85	0,88	0,96	0,96

Financiën van instellingen wetenschap

Het exploitatieresultaat uit de gewone bedrijfsvoering van de drie grootste instellingen (NWO, KNAW en de KB; vanwege de overheveling van de verantwoordelijkheid voor TNO naar EL&I is TNO niet meer opgenomen in de financiële cijfers van OCW) is in 2010 negatief. Na een negatief resultaat in 2006 kenden de jaren 2007-2009 een positief resultaat. Het gezamenlijke negatieve resultaat is een gevolg van het negatieve resultaat bij de KB (-0,1 miljoen) en NWO (-10,5 miljoen). De KNAW kende een positief resultaat van 3,9 miljoen. De financiële positie van de drie instellingen gezamenlijk is voldoende. Het eigen vermogen van de instellingen is een aantal jaren gestegen en in 2010 ongeveer van een gelijke omvang als in 2009.

Solvabiliteit, liquiditeit en rentabiliteit

De solvabiliteit voor de gezamenlijke instellingen (zowel exclusief als inclusief voorzieningen) is 'voldoende'. De solvabiliteit inclusief voorzieningen kent vanaf 2006 een stijging en nam tussen 2009 en 2010 toe van 0,62 tot 0,63. De liquiditeit is na de stijging tussen 2006 en 2008 weer iets gedaald van 2,08 en 2,00 tot 1,95 in 2010. De rentabiliteit is ten opzichte van 2008 en 2009 sterk gedaald en is negatief (-0,8 procent).

Exploitatiegegevens per instelling

De financiële positie van NWO eind 2010 is 'goed'. Wel zijn de solvabiliteit en liquiditeit iets afgenomen en is ook het eigen vermogen licht toegenomen. De rentabiliteit is verder afgenomen en is negatief (-1,4 procent). Het exploitatieresultaat is verder afgenomen en is nu negatief. Er is een voortzetting van de trend van voorfinanciering, waardoor de uitgaven in de toekomst hoger zullen zijn in vergelijking met de inkomsten. De financiële positie van KNAW is 'goed'. De solvabiliteit is toegenomen, mede door toevoeging van het positieve resultaat van 3,9 miljoen. De

liquiditeit en rentabiliteit zijn ook in 2010 gedaald. Het exploitatieresultaat is in 2010 iets gedaald, maar nog steeds positief. Het eigen vermogen is gestegen.

De financiële situatie van de KB is in 2010 verder verslechterd. Het exploitatieresultaat is negatief. De solvabiliteit zonder voorzieningen is gedaald. De solvabiliteit inclusief voorzieningen is gelijk gebleven, terwijl de liquiditeit licht is toegenomen. Het eigen vermogen is verder gedaald door de toevoeging van het negatieve resultaat. De rentabiliteit is gedaald en is negatief. De kosten voor huisvesting drukken zwaar op de begroting, maar hoewel het huisvestingsbudget structureel is verhoogd door de overheid, heet deze geen bijstelling gehad.

Omzetontwikkeling en externe financiering bij instellingen

Tussen 2000 en 2010 laten zowel TNO als de GTI's gezamenlijk een stijging zien in hun omzet. Wel daalt bij TNO de omzet in 2009 en 2010, en is de omzet van NLR in deze periode redelijk stabiel. ECN laat een sterke stijging zien, maar kent in 2010 een daling. Deltares (een samenvoeging van GeoDelft en het Waterloopkundig Laboratorium met delen van TNO) laat in de korte periode van bestaan een stijging zien en kent een hoger omzetniveau dan Geodelft en WL samen.

TNO en de GTI's zijn voor een groot deel van hun inkomsten afhankelijk van marktpartijen. Het aandeel inkomsten uit opdrachten is bij TNO 60 procent, terwijl het bij de GTI's in 2010 varieert tussen 56 en 90 procent (gemiddeld: 76 procent). Naast financiering van de overheid in de vorm van programmafinanciering en opdrachten, ontvangen TNO en de GTI's relatief veel financiering van bedrijven.

Figuur 11.2 | Omzet en financieringsbronnen TNO en de GTI's

In procenten van het totaal, 2010

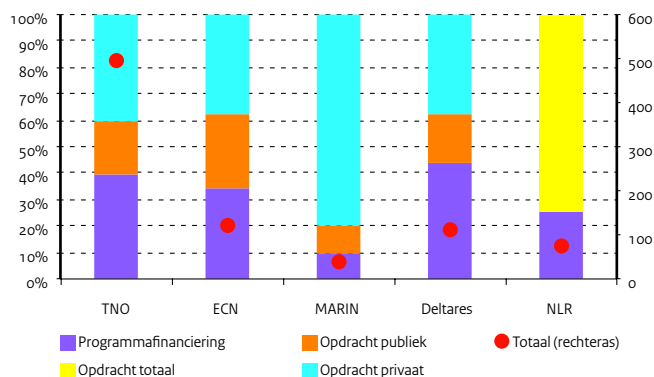

Figuur 11.3 | Omzet TNO en de GTI's

Absoluut (x € 1 mln), 2000-2010

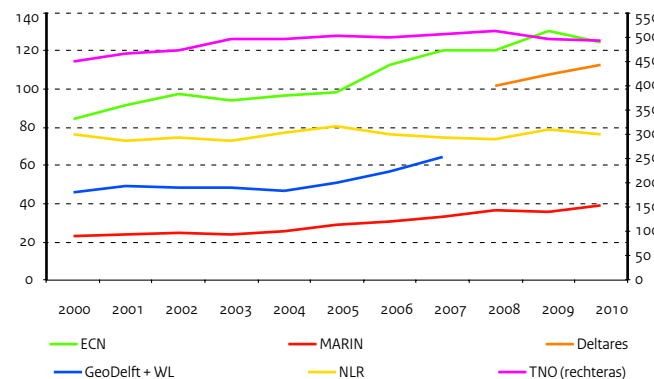

Bron

OCW (DUO: Jaarrekeningen van instellingen)

Tabel 11.4 | Balans- en exploitatiegegevens van owb-instellingen (x € 1 mln)

A) Gecumuleerde balans owb-instellingen	2006	2007	2008	2009	2010
Totaal activa	636,6	719,5	846,0	944,0	945,4
Vaste activa	174,2	177,7	191,0	232,2	259,2
waarvan materiële vaste activa	128,8	133,5	149,0	184,2	206,5
Vlottende activa	462,4	541,8	655,0	711,8	686,2
waarvan liquide middelen	332,8	379,0	486,5	546,7	515,8
Totaal passiva	636,6	719,5	846,0	944,0	945,4
Eigen vermogen	299,6	376,5	490,2	566,6	564,8
Voorzieningen	26,4	26,6	24,9	22,1	29,1
Langlopende schulden	0,6	18,4	16,4	0,0	0,0
Kortlopende schulden	310,1	298,0	314,6	355,3	351,4
B) Gecumuleerde exploitatierekeningen owb-instellingen					
Baten	677,4	752,1	794,4	906,8	929,4
Rijksbijdragen OCW	534,0	599,3	642,0	753,1	764,9
Overige baten	143,4	152,8	152,4	153,8	164,6
Lasten	692,5	709,0	700,2	847,8	940,8
Personele lasten	215,9	213,9	214,5	276,8	235,4
Afschrijvingen	12,0	10,7	10,1	9,0	9,5
Huisvestingslasten	28,9	30,7	28,9	30,1	31,1
Overige instellingslasten	435,7	453,6	446,8	531,9	664,9
Saldo baten en lasten	-15,1	43,1	94,2	59,0	-11,4
Saldo financiële baten en lasten	9,1	13,3	18,5	11,6	4,0
Resultaat	-6,0	56,4	112,7	70,6	-7,4
Belastingen	0,0	0,0	0,0	0,0	0,0
Resultaat deelnemingen	0,0	0,0	0,0	0,0	0,0
Resultaat na belastingen	-6,0	56,4	112,7	70,6	-7,4
Aandeel derden in resultaat	0,0	0,0	0,0	0,0	0,0
Netto resultaat	-6,0	56,4	112,7	70,6	-7,4
Buitengewoon resultaat	0,1	-0,1	-0,3	0,0	0,0
Totaal resultaat	-5,9	56,4	112,5	70,6	-7,4

Bron

OCW (DUO: Jaarrekeningen van instellingen)

Tabel 11.5 | Balans- en exploitatiegegevens per instelling, 2010 (x € 1 mln)

	NWO	KNAW	KB	Totaal
Balanstotaal	581,3	324,6	39,5	945,4
Totale baten	727,4	147,4	54,6	929,4
Resultaat	-10,5	3,9	-0,8	-7,4
Resultaat buitengewoon	0,0	0,0	0,0	0,0

Bron

OCW (DUO: Jaarrekeningen van instellingen)

Tabel 11.6 | Ontwikkeling solvabiliteit en liquiditeit bij owb-instellingen

Solvabiliteit (inclusief voorzieningen)	2006	2007	2008	2009	2010
NWO	0,52	0,58	0,67	0,70	0,70
KNAW	0,52	0,56	0,54	0,53	0,55
KB	0,36	0,22	0,22	0,18	0,18
Liquiditeit					
NWO	1,61	2,11	2,70	2,64	2,60
KNAW	1,37	1,59	1,62	1,49	1,39
KB	1,00	0,85	1,00	1,04	1,06

Toelichting

- Solvabiliteit: eigen vermogen (inclusief voorzieningen) / totaal vermogen
- Liquiditeit (current ratio): vlottende activa / kortlopende schulden

Personeel en onderzoekers wetenschap

Wetenschap is mensenwerk

Personele kosten vormen een belangrijk deel van de uitgaven aan R&D. Het zijn gekwalificeerde onderzoekers die het onderzoek uitvoeren, samen met het personeel dat direct ondersteunende werkzaamheden uitvoert bij het onderzoek (zoals laboratorium personeel) en personeel dat indirect het onderzoek ondersteunt (zoals personeel van een bibliotheek).

Als we naar het aanwezige personeel in een aantal landen kijken in relatie tot de beroepsbevolking, dan is dat aandeel binnen Nederland relatief laag. Met name de Scandinavische landen kennen relatief veel R&D-personeel, maar ook veel West-Europese landen hebben een hoger aandeel dan Nederland. Nederland scoort in 2010 wel boven het EU-27 gemiddelde. Binnen het totale personeel dat betrokken is bij R&D-activiteiten is de groep onderzoekers belangrijk. Ook in dit opzicht behoort Nederland in vergelijking met andere landen tot de achterhoede. In 2010 stijgt het aandeel onderzoekers, nadat het tussen 2006 en 2009 een daling liet zien, met name wat betreft het aantal onderzoekers bij bedrijven.

Het R&D-personeel naar sector

De ontwikkeling van het totale R&D-personeel fluctueert. Er zijn met name schommelingen in de ontwikkeling van het R&D-personeel bij bedrijven. Het R&D-personeel bij de researchinstellingen liet in de periode 2000-2004 een stijging zien, maar kent daarna een dalende trend. De omvang van het personeel in het hoger onderwijs kent een regelmatige stijging tussen 2000 en 2010.

Het aandeel onderzoekers kent een stijging tussen 2000-2010 in het hoger onderwijs en bij de onderzoeksinstituten, maar bij de bedrijven is er een daling vanaf 2007, na een geleidelijke stijging gekend te hebben tot 2006.

Onderzoekers bij de diverse instellingen

Door de overheveling van een deel van het werkgeverschap van NWO naar de universiteiten is het aantal medewerkers dat in dienst is van NWO gedaald: van 2.917 fte in 2000 tot 1.957 fte in 2008. Daarna is er sprake van een stijging tot 2.228 fte in 2010. Hierdoor is het aandeel wetenschappelijk personeel bij NWO gedaald van 63 procent in 2000 tot 50 procent in 2010. Het personeel werkt grotendeels bij de instituten van NWO: 83 procent. Het overige personeel is werkzaam binnen het NWO-bureau (inclusief STW). Bij alle door NWO gefinancierde medewerkers is het beeld anders: 67 procent is werkzaam bij de universiteiten, 21 procent bij de NWO-instituten, 6 procent bij overige instellingen en 6 procent bij het bureau.

De omvang van het KNAW-personeel is na de stijging in 2009 stabiel gebleven in 2010. Bij de instituten op het gebied van de levenswetenschappen werkt 52 procent van het personeel, bij de instituten op het gebied van de geestes- en sociale wetenschappen 34 procent, terwijl bij het bureau 10 procent werkt.

De omvang van het personeel van TNO daalt al enkele jaren en is ook in 2010 weer gedaald en wel met 7 procent. In 2010 laat bij de GTI's alleen Deltares een stijging zien in de omvang van het personeel.

Het aandeel vrouwen in wetenschappelijke functies bij universiteiten stijgt geleidelijk, maar er zijn sterke verschillen tussen de verschillende functie-categorieën. Het aandeel vrouwen neemt af bij het stijgen van de wetenschappelijke 'ladder'. Het aandeel is het hoogst bij de promovendi en het laagst bij de hoogleraren. Bij de verschillende functie-categorieën zijn er ook weer verschillen tussen de wetenschappelijke disciplines.

Figuur 11.4 | R&D-personeel in Nederland

Als promille van de beroepsbevolking, 2010

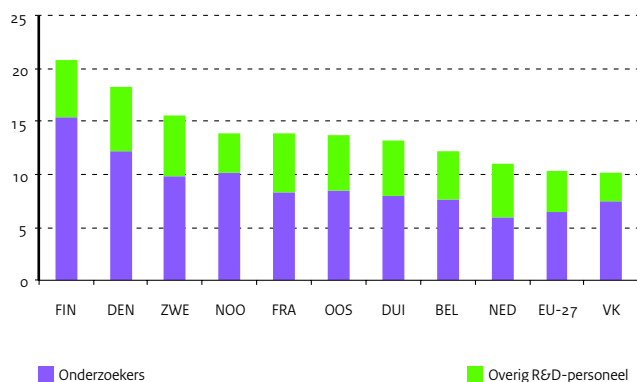

Figuur 11.5 | Aandeel onderzoekers in Nederland

Per sector, in procenten van het totale personeel per sector

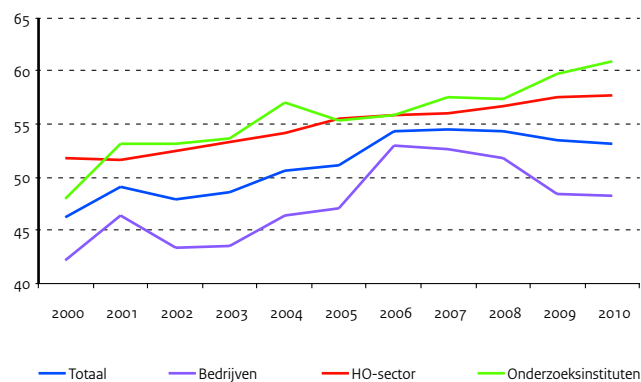

Bron

CBS

Toelichting

- R&D-personeel 2005-2008 hoger onderwijsinstellingen en UMC's zijn gereviseerde cijfers CBS
- De revisie is uitgevoerd voor de periode 1999-2008

Tabel 11.7 | R&D-personeel in Nederland (in 1.000 fte en procenten)

	2006	2007	2008	2009	2010
Totaal R&D-personeel(in fte's)	97,8	93,8	93,4	87,9	100,6
R&D-personeel hoger onderwijsinstellingen en UMC's (in fte's)	32,2	32,4	33,2	34,1	35,0
R&D-personeel onderzoekinstellingen (in fte's)	12,8	12,1	12,2	11,4	11,4
Onderzoekinstellingen (in procenten)	76,2	77,6	80,7	80,5	80,2
Rijksdiensten (in procenten)	10,0	9,8	8,0	9,0	8,5
Instellingen voor zorg en welzijn (in procenten)	11,4	10,0	9,4	8,8	9,8
Overig (in procenten)	2,4	2,5	1,9	1,7	1,4
R&D-personeel bedrijven (in fte's)	52,8	49,2	48,0	42,3	54,1
Industrie (in procenten)	62,6	64,0	66,1	67,5	58,2
Diensten (in procenten)	33,0	31,5	29,9	28,9	37,9
Overig (in procenten)	4,4	4,5	3,9	3,6	3,9
Percentage onderzoekers per sector					
Alle sectoren	54,3	54,4	54,3	53,4	53,4
Hoger onderwijsinstellingen en UMC's	55,9	55,9	56,6	57,6	57,7
Onderzoekinstellingen	55,9	57,5	57,4	59,7	60,9
Bedrijven	53,0	52,7	51,9	48,4	49,1

Bron

Opgave instellingen aan OCW,
Jaarverslagen NWO en KNAW

Toelichting

- NWO: exclusief medewerkers gefinancierd door NWO, maar in dienst van de universiteit
- KNAW: exclusief gelieerde instellingen
- Deltares betreft een fusie van GeoDelft, WL en delen van TNO en Rijkswaterstaat
- KNAW: % vr. academici = 2011

Tabel 11.8 | Personeel van researchinstellingen

	Aantal			Percentage 2010		
	2008	2009	2010	Academici	Vrouwen	Vr. academici
NWO (fte)	1.957	2.080	2.228	50	29	22
KNAW (fte)	1.223	1.291	1.289	46	43	42
TNO (personen)	4.251	4.063	3.777	65	31	--
ECN (fte)	622	688	653	--	--	--
MARIN (personen)	298	305	302	36	11	9
Deltares	709	722	862	63	26	19
NLR (personen)	684	693	679	52	13	8

Tabel 11.9 | Het aandeel vrouwen bij universiteiten, naar gebied en functiecategorie, 2010

	WP Totaal	HGL	UHD	UD	Overig WP	PROM
Totaal	36,7	13,3	20,5	33,1	42,4	45,8
Landbouw	39,8	8,8	15,0	28,9	39,1	55,6
Natuur	29,9	9,0	13,3	21,0	32,7	39,5
Techniek	23,0	6,5	6,4	20,9	26,6	27,5
Gezondheid	52,0	10,5	20,6	36,2	60,0	65,7
Economie	26,1	7,6	13,1	26,3	32,0	36,9
Recht	45,8	19,1	38,5	43,0	58,5	57,4
Gedrag en maatschappij	50,8	20,1	29,0	44,7	56,2	67,5
Taal en cultuur	43,1	20,2	33,5	37,8	52,3	58,5

Bron

VSNU / WOPI

Toelichting

- Peildatum is december 2010

Universitair onderzoek

Universitaire input

Het universitaire onderzoek kent verschillende financieringsbronnen: een lumpsum van de overheid (1ste geldstroom), project- en programma-financiering via NWO (de 2de geldstroom) en contractonderzoek van verschillende contractpartners (de 3de geldstroom). De omvang van de 1ste geldstroom lag tussen 1996 en 2009 onder het niveau van 1990, met het laagste niveau in 2007 (7 procent lager dan 1990). In 2010 is het niveau weer gelijk aan dat van 1990, al moet daarbij rekening worden gehouden dat al enkele jaren voor twee universiteiten cijfers over het onderzoek in het gebied gezondheid ontbreken. De 2de en 3de geldstroom stijgen tussen 2009 en 2010 licht met resp. 3 en 3,5 procent. Over de gehele periode is de 2de geldstroom de grootste groeier van alle geldstromen. Alle geldstromen tezamen laten in 2010 een stijging zien van 2 procent. Door deze ontwikkelingen per geldstroom zijn de onderlinge verhoudingen in de loop der jaren sterk veranderd: het aandeel van de 1ste geldstroom is gedaald van 58 procent in 1990 tot 45 procent in 2010. Dit is vooral ten gunste gegaan van de 2de geldstroom, die sterk groeide van 15 procent in 1990 tot 23 procent in 2010. Het aandeel van de 3de geldstroom is gestegen van 27 procent in 1990 tot bijna 32 procent in 2010.

Universiteiten verschillen in grootte en aandachtsgebieden. Dat heeft zijn weerslag op verschillende aspecten van het universitair presteren. Zo zijn er grote verschillen tussen de universiteiten wat betreft het aandeel personeel in de 1ste geldstroom (variatie: van 36 tot 65 procent), het aandeel vrouwelijke hoogleraren (variatie: van 4,3 tot 19,1 procent), en vrouwelijke promovendi (variatie: tussen 31 en 59 procent).

Figuur 11.6 | Ontwikkeling universitair onderzoek

Wetenschappelijk personeel volgens 1e, 2e en 3e geldstroom, 1990=100

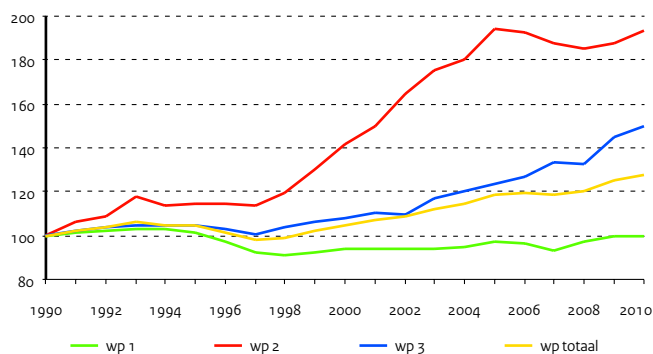

Ontwikkeling output

Ook de universitaire output kent een uiteenlopende groeipad: het aantal wetenschappelijke publicaties is tussen 1990 en 2010 met 54 procent gestegen (gemiddeld per jaar: 2,7 procent). Het aantal dissertaties steeg met 121 procent (gemiddeld per jaar: 6,1 procent). De verdeling van het aantal dissertaties over gebieden is zeer stabiel. Ongeveer driekwart van de promoties vindt in de bètadisciplines plaats, bijna 20 procent in de gammadisciplines en iets minder dan 10 procent in de alfadisciplines. Bij de wetenschappelijke publicaties ligt het aandeel van de gammawetenschappen iets hoger en van de alfa- en bètawetenschappen iets lager.

Ruimte voor talentvolle onderzoekers

NWO kent sinds 2000 een belangrijk en omvangrijk programma dat een bijdrage beoogt te leveren aan de vernieuwing van het onderzoek aan de Nederlandse universiteiten en para-universitaire instituten en moet leiden tot betere loopbaanperspectieven voor jonge onderzoekers: de Vernieuwingsimpuls. Het gaat om een persoonsgebonden subsidievorm die zich op drie doelgroepen richt (in deze vorm bestaat het programma sinds 2002): pas gepromoveerden (VENI), postdocs (VIDI) en ervaren onderzoekers (VICI). Vanaf 2000 tot en met 2010 hebben er bijna 2.500 honoreringen plaatsgevonden, gemiddeld ongeveer 200 toekenningen per jaar. Daarvan vonden 2.216 toekenningen plaats bij de universiteiten. De universiteiten van Leiden, Utrecht en Amsterdam zijn de grootste ontvangers van deze subsidievorm. Wanneer we de verdeling van alle vormen samen vergelijken met de verdeling per subsidievorm zien we dat de universiteit van Maastricht relatief hoog scoort bij de Veni's, de universiteiten van Groningen, Rotterdam en Twente relatief hoog scoren bij de Vidi's en de universiteiten van Tilburg en Eindhoven relatief hoog scoren bij de Vici's.

Figuur 11.7 | Ontwikkeling universitaire output

Wetenschappelijke publicaties en dissertaties, 1990=100

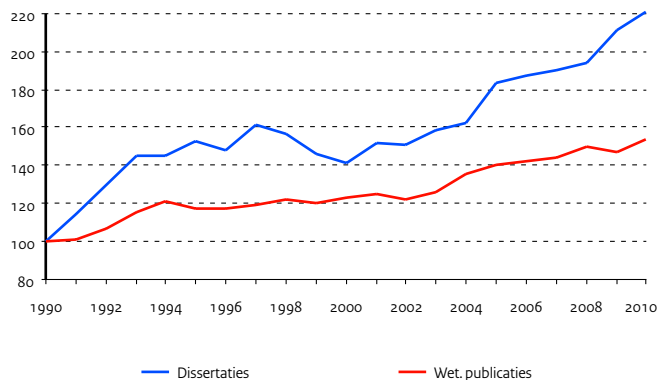

Bron

VSNU (KUOZ-database)

Toelichting

- Geen volledig landelijk beeld
- De onderzoeksinzet voor 'gezondheid' ontbreekt voor Leiden (alle jaren) en Amsterdam (UvA) vanaf 2008

Bron

VSNU (KUOZ-database)

Bron

VSNU: KUOZ (cijfers WP en output), WOPI (hoogleraren en promovendi)
 NWO: cijfers 2de geldstroom

Toelichting

- WP = wetenschappelijk personeel
- De cijfers geven niet het volledige landelijk beeld
- Totaal is inclusief Open Universiteit

Bron

Opgaven NWO

Toelichting

- VENI richt zich op net gepromoveerden
- VIDe richt zich op gepromoveerden met enkele jaren ervaring
- VICI richt zich op senior onderzoekers
- Exclusief toekenningen aan niet-universitaire instituten

Tabel 11.10 | Onderzoekscapaciteit hoger onderwijs (in fte's)

	2006	2007	2008	2009	2010
Totaal	16.647	16.511	16.730	17.445	17.768
Eerste geldstroom (in procenten)	46,9	45,6	47,0	46,0	45,3
Tweede geldstroom (in procenten)	24,6	24,2	23,5	22,9	23,2
Derde geldstroom (in procenten)	28,5	30,2	29,5	31,0	31,5

Tabel 11.11 | Output universiteiten

	2006	2007	2008	2009	2010
Wetenschappelijke publicaties excl. dissertaties	59.622	60.803	63.822	61.794	64.839
Dissertaties	3.140	3.187	3.254	3.537	3.700
Vakpublicaties	12.985	12.884	13.294	13.819	12.732

Tabel 11.12 | Universitaire kengetallen per universiteit (nationaal), 2010 (totaal en in procenten)

	WP totaal (in fte)	WP 1 (% van tot.)	2de geldstr. (x € 1 mln)	Wet. publ. (x 1)	Hoogleraren % vrouwen	Promovendi % vrouwen
Totaal	17.768	45,3	427,9	64.839	13,3	46
Universiteit Leiden	1.071	38,7	64,9	4.950	17,3	47
Universiteit Utrecht	2.455	47,0	66,0	7.647	16,6	53
Rijksuniversiteit Groningen	1.644	48,2	35,4	5.599	15,1	48
Erasmus Universiteit Rotterdam	1.387	59,4	15,3	4.893	9,7	44
Universiteit van Maastricht	1.387	52,9	17,7	3.781	14,2	59
Universiteit van Amsterdam	1.242	52,3	37,3	8.043	17,2	54
Vrije Universiteit Amsterdam	1.664	43,3	35,2	6.336	11,4	55
Radboud Universiteit	1.984	36,2	42,0	5.517	19,1	54
Universiteit van Tilburg	462	65,2	10,8	1.904	10,4	56
Technische Universiteit Delft	1.531	35,6	37,4	6.153	8,8	27
Technische Universiteit Eindhoven	1.098	36,3	22,4	3.595	4,3	29
Universiteit Twente	1.024	45,9	21,5	2.958	8,6	31
Wageningen Universiteit	818	40,3	21,9	3.035	8,6	56

Tabel 11.13 | Resultaten vernieuwingsimpuls; verdeling over de universiteiten, 2000-2011

	Toekenningen				Totaal	
	2000/2001	VENI	VIDI	VICI	Totaal	%
Totaal	96	1.197	659	264	2.216	100
Universiteit Leiden (LEI)	11	140	81	28	260	12
Universiteit Utrecht (UU)	14	208	106	45	373	17
Rijksuniversiteit Groningen (RUG)	6	96	66	24	192	9
Erasmus Universiteit Rotterdam (EUR)	4	83	52	17	156	7
Universiteit van Maastricht (UM)	4	69	28	10	111	5
Universiteit van Amsterdam (UVA)	15	161	85	32	293	13
Vrije Universiteit Amsterdam (VU)	11	113	47	22	193	9
Radboud Universiteit (RU)	10	115	63	18	206	9
Universiteit van Tilburg (TIU)	6	30	16	9	61	3
Technische Universiteit Delft (TUD)	3	77	42	17	139	6
Technische Universiteit Eindhoven (TU/e)	4	33	28	24	89	4
Universiteit Twente (UT)	5	31	26	12	74	3
Wageningen Universiteit (WU)	3	41	19	6	69	3

NWO en KNAW wetenschap

De Nederlandse Organisatie voor Wetenschappelijk Onderzoek (NWO) en de Koninklijke Nederlandse Akademie van Wetenschappen (KNAW) vormen twee belangrijke organisaties voor wetenschappelijk onderzoek binnen het Nederlandse wetenschapssysteem. NWO als financier van onderzoek bij universiteiten en eigen instituten, de KNAW als financier van onderzoek binnen eigen instituten. De KNAW heeft daarnaast een belangrijke forumfunctie voor wetenschappers en een adviserende rol naar de overheid

Inkomsten en uitgaven NWO

De inkomsten van NWO zijn in de loop der jaren flink gestegen, van 433 miljoen euro in 2001 tot 727 miljoen in 2010. Dit is een gemiddelde jaarlijkse stijging van 7,5 procent. De inkomsten van het ministerie van OCW (zowel de rijksbijdrage als een aantal specifieke subsidies) vormen de belangrijkste bron met 86 procent van het totaal. Onderzoek aan de universiteiten vormt de grootste bestemming van de NWO-middelen met een aandeel van bijna 60 procent in 2010. De eigen instituten ontvangen iets meer dan 22 procent. Een klein deel van het budget, zo'n 5 procent is bestemd voor het beheer.

Honoreringspercentages NWO

De werkwijze van NWO is voor een belangrijk deel gebaseerd op de financiering van onderzoeksvorstellen. In totaal zijn in 2010 bijna 5.400 aanvragen ingediend en beoordeeld. Daarvan is 29 procent gehonoreerd. Er zijn verschillen tussen de drie actielijnen binnen de NWO-strategie. Bij "ruimte voor onderzoekers" (iets minder dan de helft van het budget voor vaak persoonsgebonden projecten) ligt dat percentage lager, bij de andere twee programmalijnen (voor o.a. programma's en infrastructuur), is dat percentage hoger.

Output NWO

De output van het door NWO gefinancierde onderzoek is divers, maar komt voor een groot deel terecht in wetenschappelijke publicaties in tijdschriften met beoordelingsprocedures van vakgenoten. Maar ook de categorie "overige professionele producten en publicaties" is omvangrijk en groeiend. Het gaat dan om publicaties voor professionals, het brede publiek, maar ook om het lidmaatschap van de redactie van een wetenschappelijk tijdschrift, inaugurele redes, ontwerpen en prototypen en mediaoptredens.

Inkomsten en uitgaven KNAW

Het (exploitatie)budget van de KNAW kent een sterke stijging (van jaarlijks bijna 6 procent gemiddeld). Het aandeel van het ministerie van OCW hierin is in de loop van de jaren iets afgenomen, maar was in 2010 goed voor ongeveer tweederde van de inkomsten. Het grootste deel van de inkomsten, bijna 90 procent, gaat naar de eigen instituten op het terrein van de geestes- en sociale wetenschappen en de levenswetenschappen. Naast het verrichten van wetenschappelijk onderzoek hebben de KNAW-instituten ook een taak op het gebied van het aanvullen, beheren en ontsluiten van wetenschappelijke collecties. Een beperkt deel van het KNAW-budget is bestemd voor bestuurs- en beheerstaken, 4,9 procent in 2010.

Output KNAW

Het merendeel van de output van het door de KNAW gefinancierde onderzoek komt terecht in wetenschappelijke tijdschriften met beoordelingsprocedures van vakgenoten. Maar daarnaast zijn er ook bijdragen aan boeken, monografieën en proefschriften. Er is ook niet-wetenschappelijk output, zoals publicaties voor het brede publiek.

Figuur 11.8 | Financieringsbronnen NWO, 2001-2010

Absoluut (x € 1 mln) en in procenten van het totaal

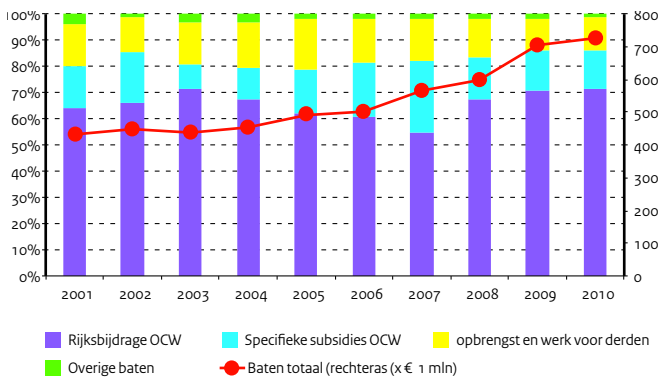

Figuur 11.9 | Financieringsbronnen KNAW, 2001-2010

Absoluut (x € 1 mln) en in procenten van het totaal

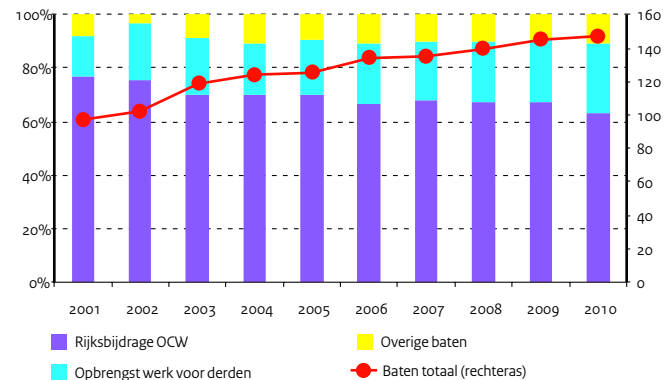

Bron

Jaarrekeningen NWO

Tabel 11.14 | Uitgaven NWO naar bestemming (in € miljoenen en in procenten)

	2006	2007	2008	2009	2010
Totaal (in € miljoenen)	523,0	528,1	520,7	652,3	741,3
- Universiteiten (in procenten)	56,1	54,0	54,9	57,7	57,7
- NWO-instituten (in procenten)	23,9	23,8	25,8	21,6	22,3
- Overig (in procenten)	13,3	16,3	13,2	15,5	14,7
- Beheerskosten (in procenten)	6,7	6,0	6,2	5,2	5,3

Bron

Jaarverslagen NWO

Tabel 11.15 | Netto-honoreringspercentages NWO naar actielijn

	2006	2007	2008	2009	2010
Totaal	41	35	33	32	29
Ruimte voor onderzoekers	--	32	27	25	22
Bundeling van krachten	--	51	64	78	59
Wetenschap voor de samenleving	--	41	44	44	40

Toelichting

- Het gaat om het aandeel volledig uitgewerkte en ingediende aanvragen dat is goedgekeurd
- De actielijnen zijn pas vanaf 2007 van toepassing

Bron

Jaarverslagen NWO

Tabel 11.16 | Wetenschappelijke output van door NWO gefinancierd onderzoek

	2006	2007	2008	2009	2010
Publicaties in gerefereerde tijdschriften	6.304	7.576	10.674	9.525	8.943
Publicaties in andere wetenschappelijke tijdschriften	2.315	2.655	1.766	1.228	714
Bijdragen aan boeken	897	980	1.218	1.334	1.237
Monografieën	210	302	336	385	327
Proefschriften	639	609	794	832	774
Overige professionele producten en publicaties	4.911	4.643	5.476	5.906	6.949
Octrooien	45	52	57	53	42

Bron

KNAW-bureau

Tabel 11.17 | Uitgaven KNAW naar bestemming (in € miljoenen)

	2006	2007	2008	2009	2010
Totaal	128,3	131,9	134,2	143,6	139,5
Instituten/onderzoek	108,2	115,3	116,2	125,0	121,5
Internationalisering	4,8	4,2	4,8	5,0	5,2
Forumfunctie	2,5	2,0	2,1	2,5	2,5
Kwaliteit	5,6	4,9	5,4	5,1	4,3
Advisering	1,1	1,2	1,3	1,3	1,1
Bestuur/beheer	6,1	4,3	4,4	4,7	4,9

Bron

Jaarverslagen KNAW + KNAW-bureau

Tabel 11.18 | Wetenschappelijke output van door de KNAW gefinancierd onderzoek

	2006	2007	2008	2009	2010
Publicaties in gerefereerde tijdschriften	798	1.065	1.316	1.231	1.173
Publicaties in andere wetenschappelijke tijdschriften	134	121	100	73	47
Bijdragen aan boeken	406	553	443	355	459
Monografieën	83	92	109	138	89
Proefschriften	37	63	46	60	42
Overige professionele producten en publicaties	406	433	347	382	322

Internationalisering wetenschap

Financiering van onderzoek

Vanaf de jaren tachtig van de vorige eeuw financiert de Europese Unie wetenschappelijk onderzoek via zgn. Kaderprogramma's. De omvang ervan is in de loop van de jaren steeds groter geworden. Inmiddels vindt de uitvoering plaats van het zevende programma voor de periode 2007-2013 met een omvang van ruim 50 miljard euro. Nederland haalt relatief veel subsidies uit deze Kaderprogramma's. In de periode 2007-2010 is inmiddels bijna 25 miljard euro toegekend met een Nederlands aandeel van 1,6 miljard euro. Nederland is daarmee qua omvang het zesde ontvangende land, na Duitsland, het Verenigd Koninkrijk, Frankrijk, Italië en Spanje. Voor de periode 2007-2010 is het Nederlandse aandeel 6,7 procent. Dit betekent een positieve score, vergeleken met de Nederlandse bijdrage van ongeveer vijf procent aan het Kaderprogramma.

Verdeling van de inkomsten over sectoren

Het grootste deel van de Nederlandse subsidie komt terecht bij instellingen voor hoger onderwijs met een aandeel van 50 procent, gevolgd door publieke onderzoeksorganisaties met een aandeel van 26 procent. Bedrijven nemen 20 procent voor hun rekening, de categorie "overig" vier procent.

Prestaties op de onderdelen van het Kaderprogramma

Een groot deel van het Kaderprogramma (ongeveer tweederde) komt terecht bij onderzoeksprogramma's en –projecten op specifieke gebieden binnen het programma "Cooperation". Dit programma is gericht op het vergroten van de concurrentiepositie van de Europese industrie en kent een tiental thema's. Daarbinnen gaat een groot deel naar programma's op het gebied van gezondheid, ICT, nanowetenschappen en materialen, en transport. Zetten we de Nederlandse (financiële) deelname af tegen het totaal aan

toegekende bedragen per gebied, dan doet Nederland het bovengemiddeld goed bij Gezondheid (9,0 procent), Voedsel, landbouw en visserij (10,8 procent), en Milieu (10,5 procent). Net zoals bij het totaal komen de meeste gelden terecht in de publieke sector. Bedrijven doen het bovengemiddeld goed bij de gebieden ICT, nanowetenschappen en materialen, energie en transport.

Het programma "Ideas", gericht op grensverleggend onderzoek, wordt uitgevoerd door de European Research Council (ERC). Het programma is vergelijkbaar met het NWO-programma "Vernieuwingsimpuls". Ook bij dit programma doen Nederlandse onderzoekers het goed met een aandeel van 7,3 procent, een teken van de kwaliteit van de Nederlandse onderzoekers.

Kenmerken projectdeelname

Nederland neemt met 3.000 toegekende projecten deel aan 21 procent van de bijna 15.000 toegekende projecten in de periode 2007-2010, in veel gevallen ook als coördinator (bij 865 projecten). Vergeleken met het aantal ingediende voorstellen heeft Nederland een slagingspercentage van 23 (alleen Zwitserland scoort hoger). De top-5 van Nederlandse instellingen met de meeste contracten zijn TNO (178), de TU Delft (164), DLO-instituten (152), de Wageningen Universiteit (141) en de Vrije Universiteit Amsterdam en met daaraan verbonden medisch centrum (137).

Nederlandse onderzoekers werken het meest samen met onderzoekers in Duitsland en het Verenigd Koninkrijk, gevolgd door Frankrijk, Italië, Spanje en België.

Figuur 11.10 | Nederland in het Zevende EU Kaderprogramma

Inkomsten in miljoenen euro's en procenten naar organisatietype, 2007-2010

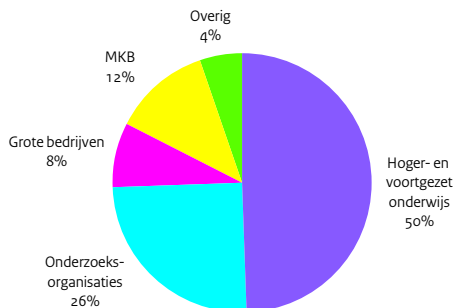

Figuur 11.11 | Verdeling subsidies in het 7de EU Kaderprogramma

De grootste ontvangende landen, in procenten van het totaal, 2007-2010

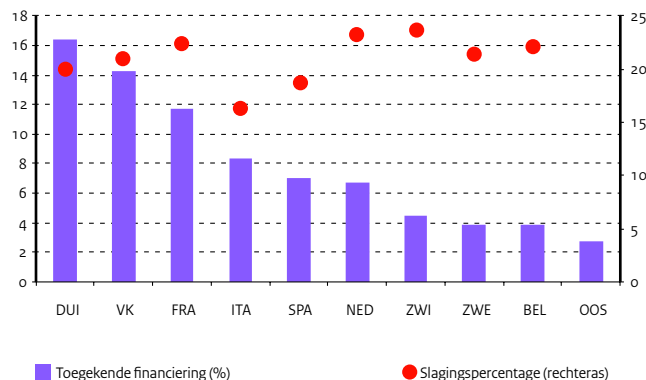

Tabel 11.19 | Financiële kengetallen thematische gebieden KP7 voor de periode 2007-2010
Bron

Agentschap NL

	Budget KP (x 1 mld€)	Budget NL %	Project deelname NL %	Verdeling NL-budget over sectoren		
				% publiek	% privaat	% overig
Totaal	24.499,3	6,7	21,1	76,0	20,4	3,6
Cooperation	16.654,0	6,8	41,1	72,7	24,4	3,0
- health	3.161,2	9,0	49,3	88,5	8,5	3,0
- food, agriculture and fisheries, and biotechnology	1.113,2	10,8	64,6	81,7	15,9	2,4
- information and communication technologies	5.069,9	5,4	30,9	63,6	34,6	1,7
- nanosciences, nanotechnologies, materials	1.805,2	4,9	33,8	58,8	40,2	1,1
- energy	1.167,6	7,4	48,8	47,2	49,9	2,8
- environment	1.047,5	10,5	56,4	84,6	11,0	4,4
- transport	1.606,9	5,4	40,8	56,9	35,4	7,7
- socio-economic sciences and humanities	281,1	7,9	44,2	89,7	4,3	6,0
- space	478,2	4,2	31,1	73,6	25,7	0,7
- security	745,7	6,0	40,9	66,0	24,4	9,7
Ideas / European Research Council	1.905,5	7,3	7,5	97,7	0,0	2,3
People	2.016,9	6,1	8,5	87,8	11,8	0,5
Capacities	2.713,2	5,5	27,5	61,4	27,2	11,4
General activities	117,5	1,3	25,0	--	--	--
EURATOM	209,7	4,7	48,8	--	--	--

Toelichting

- Publiek = VO, HO en onderzoeksinstituten
- Privaat = MKB en grote bedrijven

Tabel 11.20 | Relatief succes per onderdeel van KP7, 2007-2010
Bron

Agentschap NL

	DUI	VK	FRA	ITA	SPA	NED
Cooperation						
- health	99	118	90	89	74	134
- food, agriculture and fisheries, and biotechnology	69	93	85	94	97	161
- information and communication technologies	130	80	85	120	107	81
- nanosciences, nanotechnologies, materials and new production technologies	128	74	72	126	129	73
- energy	90	57	85	104	176	110
- environment	84	94	67	88	83	157
- transport	123	86	137	125	84	81
- socio-economic sciences and humanities	68	124	57	104	59	118
- space	76	76	241	104	74	63
- security	74	80	117	107	123	90
Ideas / European Research Council	73	146	114	75	83	109
People	77	147	93	71	117	91
Capacities	85	100	85	105	100	82

Toelichting

- Landen in de tabel vormen de top-5 qua omvang van verkregen subsidies
- De score is genormeerd op het gemiddelde succes van een land (= 100)

Tabel 11.21 | Kengetallen KP7-projecten
Bron

Agentschap NL

	DUI	VK	FRA	ITA	SPA	NED
Aantal toegekende projecten	5.303	5.937	4.402	3.877	3.695	3.009
Slagingspercentage	20	21	22	16	19	23

Internationaal wetenschap

R&D-uitgaven als percentage van het BBP

Nederland gaf in 2010 1,83 procent van het BBP uit aan R&D, wat 0,01 procentpunt hoger is dan in 2009. Over een langere periode bekeken schommelen de R&D-uitgaven rond de 2 procent van het BBP, de laatste jaren ligt het percentage op een niveau van 1,8 à 1,9. Nederland neemt internationaal gezien een positie in welke lager is dan de meeste ons omringende landen en de Scandinavische landen. Ook laten de meeste landen in vergelijking met 2005 een stijging zien. Uitzonderingen zijn Nederland en Zweden, welk land weliswaar een dalend percentage kent, maar nog steeds een zeer hoog aandeel heeft. Het EU-gemiddelde (1,91 procent in 2010) ligt sinds 2008 hoger dan het niveau van Nederland, het OESO-gemiddelde ligt al jaren ruim boven dat van Nederland. Interessant is de ontwikkeling van het BBP-percentage van China, dat sinds 1995 is gestegen van 0,57 tot 1,70 in 2009.

Financiering van R&D

In verreweg de meeste landen financieren bedrijven het grootste deel van de R&D-uitgaven. Het EU-gemiddelde ligt op 53 procent, dat van de OESO zelfs op 61 procent. De gemiddelde overheidsfinanciering is bij de EU 36 procent en bij de OESO 31 procent. Ook in Nederland zijn bedrijven de grootste financier, maar liggen de aandelen van de overheid (41 procent) en bedrijven (45 procent) veel dichterbij elkaar liggen dan in de meeste andere landen. De overheidsuitgaven als percentage van het BBP liggen in Nederland op een niveau van ongeveer 0,75. Dat is hoger dan het gemiddelde van de EU (0,68) en iets hoger dan van de OESO (0,73). Overheden in Denemarken, Finland, Frankrijk, Duitsland, Zweden en de VS geven in dit opzicht meer uit dan Nederland. Bedrijven financieren in Nederland 0,82 procent van het BBP,

de andere landen hebben een hoger percentage. Het EU-gemiddelde is 1,02 procent, dat van de OESO zelfs 1,46 procent.

Uitvoering van R&D

De relatief lage R&D-uitgaven van bedrijven bepalen voor het belangrijkste deel de overall positie van Nederland. Alleen Noorwegen heeft eenzelfde percentage R&D-uitgaven als Nederland (0,87). Bij de publieke sector (hoger onderwijs en onderzoeksinstituten) doet Nederland het goed in vergelijking met de andere landen. De Nederlandse R&D-uitgaven in deze sector (de private non profit sector meegerekend) bedroegen in 2010 0,96 procent van het BBP, hoger dan het EU-gemiddelde (0,75), en het OESO-gemiddelde (0,78). Van de EU-landen geven alleen Zweden, Finland en Denemarken in de publieke sector meer uit aan R&D dan Nederland.

Figuur 11.12 | R&D-uitgaven als percentage van het BBP

Naar sector van uitvoering, 2005 (totaal) en 2010

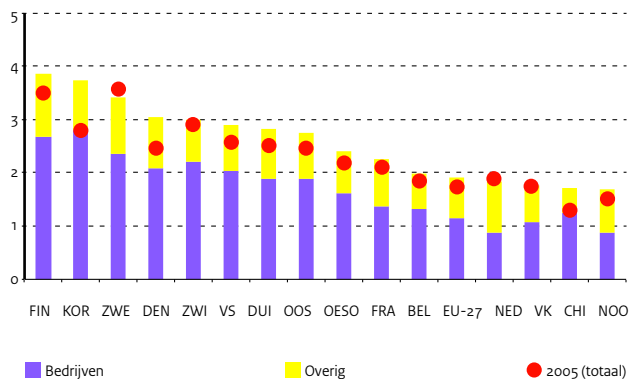

Figuur 11.13 | R&D-uitgaven als percentage van het BBP

internationaal, 1995-2010

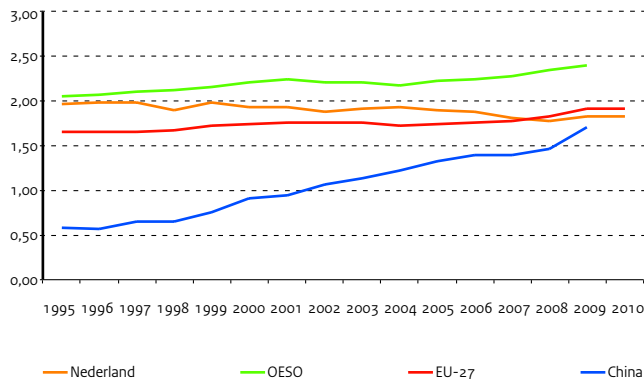

Bron

OESO / MSTI

Toelichting

- Totaal van de sectoren overheid,
bedrijven en overig

Tabel 1.1.22 | R&D-uitgaven als percentage van het BBP

	2006	2007	2008	2009	2010
België	1,86	1,89	1,97	2,03	1,99
Denemarken	2,48	2,58	2,85	3,06	3,06
Finland	3,48	3,47	3,70	3,92	3,87
Frankrijk	2,11	2,08	2,12	2,26	2,26
Duitsland	2,54	2,53	2,69	2,82	2,82
Nederland	1,88	1,81	1,77	1,82	1,83
Zweden	3,68	3,40	3,70	3,61	3,43
Verenigd Koninkrijk	1,75	1,78	1,77	1,85	1,77
Verenigde Staten	2,64	2,70	2,84	2,90	--
OESO	2,25	2,28	2,35	2,40	--
EU-27	1,77	1,77	1,84	1,92	1,91

Bron

OESO / MSTI

Tabel 1.1.23 | R&D-uitgaven gefinancierd door de overheid, als percentage van het BBP

	2005	2006	2007	2008	2009
België	0,45	0,42	0,42	0,46	0,51
Denemarken	0,68	--	0,67	--	0,85
Finland	0,89	0,87	0,83	0,81	0,94
Frankrijk	0,81	0,81	0,79	0,83	0,87
Duitsland	0,71	0,70	0,70	0,76	0,84
Nederland	0,74	--	0,69	--	0,75
Zweden	0,87	--	0,85	--	0,99
Verenigd Koninkrijk	0,57	0,56	0,55	0,54	0,60
Verenigde Staten	0,77	0,76	0,76	0,83	0,91
OESO	0,65	0,64	0,64	0,67	0,73
EU-27	0,61	0,60	0,60	0,63	0,68

Bron

OESO / MSTI

Tabel 1.1.24 | R&D-uitgaven gefinancierd door bedrijven, als percentage van het BBP

	2005	2006	2007	2008	2009
België	1,09	1,14	1,16	1,20	1,19
Denemarken	1,46	--	1,57	--	1,84
Duitsland	2,32	2,31	2,37	2,60	2,67
Finland	1,10	1,10	1,09	1,08	1,18
Frankrijk	1,69	1,73	1,72	1,81	1,87
Nederland	0,88	--	0,88	--	0,82
Noorwegen	2,27	--	2,12	--	2,12
Verenigd Koninkrijk	0,73	0,79	0,82	0,81	0,83
Verenigde Staten	1,65	1,71	1,77	1,82	1,78
Zweden	1,39	1,43	1,45	1,48	1,46
Zwitserland	0,94	0,97	0,97	1,00	1,02

Internationaal wetenschap

Wetenschappelijke output

Een deel van de resultaten van het wetenschappelijke onderzoek dat wordt uitgevoerd door Nederlandse onderzoekers (of beter gezegd: onderzoekers aan een instelling met een Nederlands adres) komt terecht in wetenschappelijke tijdschriften. In 2010 ging het om zo'n 31.000 wetenschappelijke artikelen. Dat aantal staat gelijk met ongeveer 2,5 procent van het wereld-totaal aan wetenschappelijke publicaties. De grootste wetenschappelijke producent is de Verenigde Staten. China is inmiddels opgeklimmen naar de tweede positie met 13 procent. Nederland bezet de 10de positie met 2,9 procent, maar scoort hoger wanneer de output wordt gekoppeld aan het inwoneraantal.

Er zijn duidelijke verschillen in groeitempo wat betreft deze wetenschappelijke publicaties in de periode 2002-2010: China is koploper met 243 procent groei, gevolgd door Korea met 134 procent en Ierland met 122 procent. De groei in Nederland is 57 procent, vergelijkbaar met de groei in landen als Zwitserland, Denemarken, Oostenrijk, Canada en België.

Van de Nederlandse wetenschappelijke output is 50 procent een publicatie waarbij een Nederlandse onderzoeker samen publiceert met een onderzoeker uit het buitenland. Veel landen hebben een dergelijk aandeel zogenaamd internationale co-publicaties. Grote landen als China en de VS hebben een laag aandeel internationale co-publicaties, met respectievelijk 22 en 28 procent.

Naar institutionele sector

Binnen Nederland nemen de universiteiten en de universitaire medische centra (umc's) het grootste deel van de output voor hun rekening met bijna 90 procent. Dit hoge aandeel is begrijpelijk gezien de nadruk op de uitvoering van het meer fundamentele onderzoek binnen de universiteiten

en het gegeven dat wetenschappelijke publicaties vooral het resultaat zijn van fundamenteel onderzoek. Het aandeel van de umc's binnen de academische setting is iets minder dan de helft (NOWT-rapport 2010). Daarna volgen de onderzoeksinstituten met 12 procent, de overige ziekenhuizen en de bedrijven. In de loop van de jaren treden er slechts kleine verschuivingen op tussen de verschillende institutionele sectoren.

Kwaliteit van wetenschappelijk onderzoek

Een maat voor de kwaliteit van het wetenschappelijk onderzoek is het aantal citaties dat een publicatie krijgt. Om vergelijkingen te kunnen maken worden de citaties genormeerd op het internationale gemiddelde, dat gelijk wordt gesteld aan de waarde 1. Nederlands onderzoek scoort globaal 40 procent boven het wereldgemiddelde. Nederland neemt daarmee wereldwijd een derde positie in, na Zwitserland en Denemarken. Als we onderscheid maken tussen alle publicaties en publicaties die geschreven zijn door onderzoekers uit verschillende landen, dan zien we dat in alle landen de laatste groep publicaties qua citaties hoger scoren dan alle publicaties gezamenlijk. Nederland scoort dan 60 procent boven het wereldgemiddelde en neemt daarmee een gedeelde tweede positie in met Denemarken (na Zwitserland).

Naar institutionele sector

Omdat de universiteiten het grootste deel van de wetenschappelijke publicaties voor hun rekening nemen, is hun citatiescore ongeveer gelijk aan dat van Nederland als totaal. Kijken we naar de andere institutionele sectoren, dan zien we dat de onderzoeksinstituten en overheidsinstellingen (die hebben echter een laag aandeel in de output van 0,9 procent) een citatiescore hebben die hoger ligt dan het nationale gemiddelde.

Figuur 11.14 | Wetenschappelijke publicatie-output

In procenten van het totaal (2010) en % groei tussen 2002-2010

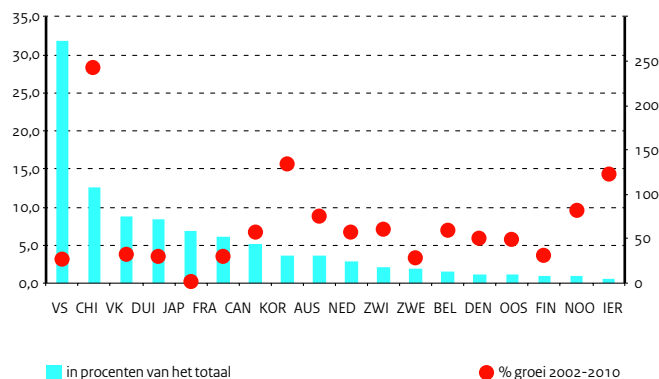

Figuur 11.15 | Citatie-impact wetenschappelijke publicaties

naar type publicatie, 2006-2009

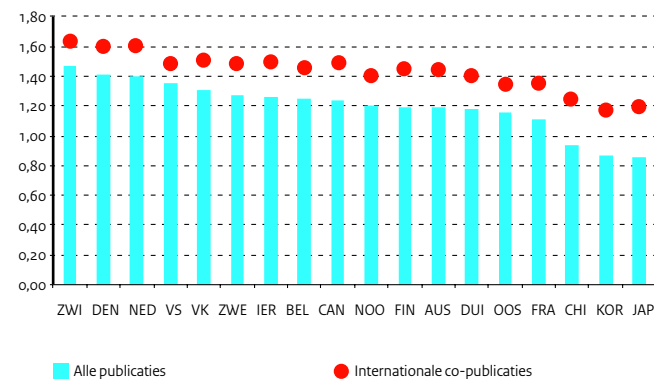

Bron

WT1z

Toelichting

- Overig = overheidsinstellingen, musea, hogescholen, verenigingen, overigen instellingen
- Inclusief meervoudige tellingen van publicaties die tot meerdere sectoren behoren.

Tabel 11.25 | Publicatie-output naar Nederlandse institutionele sector, 2006-2010

	2006	2007	2008	2009	2010
Universiteiten (incl. UMC's**)	85,6	86,0	86,0	86,8	86,9
Onderzoeksinstituten	13,6	13,3	13,5	12,4	12,4
Ziekenhuizen	7,3	7,8	8,0	7,7	7,6
Bedrijven	6,4	6,2	6,1	5,3	4,4
Internationale organisaties	2,0	1,8	2,0	1,7	1,7
Overig	2,3	2,5	2,7	2,3	2,4

Bron

WT1z

Toelichting

- Gebiedsgenormeerde citatie-impactscore (mondiaal gemiddelde = 1,0).

Tabel 11.26 | Citatie-impact naar Nederlandse institutionele sector 2002-2005 t/m 2006-2009

	2002/05	2003/06	2004/07	2005/08	2006/09
Universiteiten (incl. UMC's**)	1,36	1,36	1,36	1,37	1,41
Onderzoeksinstituten	1,57	1,56	1,56	1,55	1,58
Ziekenhuizen	1,21	1,19	1,20	1,21	1,24
Bedrijven	1,35	1,37	1,33	1,34	1,35
Overheidsinstellingen	1,14	1,24	1,34	1,40	1,55
Musea	0,69	0,66	0,72	0,87	0,89
Hogescholen	0,74	0,83	1,07	1,09	1,13
Verenigingen	1,07	1,07	1,07	1,06	1,15
Overige instellingen	1,96	1,64	1,56	1,19	0,51
Internationale organisaties	0,90	1,00	1,00	1,08	1,10

Bron

WT1z

Toelichting

- Gebaseerd op Thomson Reuters/CWTS Web of Science. Bewerking: CWTS/NIFU
- Gebiedsgenormeerde citatie-impactscores (mondiaal gemiddelde = 1,0)

Tabel 11.27 | Kengetallen wetenschappelijke publicaties

	Alle publicaties		Co-publicaties		Citatie-impact
	Aantal in 2010	groei	Aandeel t.o.v.	groei	Score totaal
	(x 1)	2002-2010	het totaal	2002-2010	(2006-2009)
België	17.108	59%	56	85%	1,25
China	134.922	243%	22	263%	0,94
Denemarken	11.872	50%	56	78%	1,41
Duitsland	88.664	30%	46	64%	1,18
Finland	9.895	31%	48	68%	1,20
Frankrijk	63.842	31%	48	66%	1,11
Nederland	31.155	57%	50	90%	1,40
Noorwegen	9.384	82%	53	114%	1,21
Verenigd Koninkrijk	94.030	32%	48	78%	1,31
Verenigde Staten	340.550	28%	28	75%	1,35
Zweden	20.037	28%	53	61%	1,27
Zwitserland	22.336	60%	61	95%	1,47

Emancipatie

Met de aanbieding van de hoofdlijnenbrief emancipatiebeleid aan de Tweede Kamer in april 2011 heeft het kabinet verdere invulling gegeven aan de afspraak uit het regeerakkoord ‘Het kabinet bevordert de emancipatie’. Onder het motto ‘Kiezen in vrijheid en veiligheid’ stimuleert het kabinet de emancipatie van lesbische vrouwen, homoseksuele mannen, biseksuelen en transgenders (‘LHBT-emancipatie’) en de emancipatie van meisjes en vrouwen (‘vrouwenemancipatie’). De belangrijkste pijlers in het emancipatiebeleid zijn het vergroten van veiligheid en participatie, het aanspreken van de eigen kracht en het talent van mensen zelf en het bijdragen aan een cultuur waarin een positieve houding en beeldvorming ten aanzien van homoseksuele relaties en vrouwen met ambitie centraal staan.

LHBT-emancipatie

Ons land kent naar schatting minstens 900.000 LHBTers. Op basis van een onderzoek van de Rutgers Nisso Groep uit 2006 is circa 6 procent van de mannen en 5 procent van de vrouwen homoseksueel. De meeste Nederlanders accepteren homoseksualiteit en de sociale acceptatie is de laatste jaren gestegen. Echter onder groepen jongeren en in bepaalde etnische en religieuze kringen is er geen sprake van verbetering. Over 2010 rapporteren de Anti Discriminatie Bureaus 475 meldingen van discriminatie op grond van homoseksuele voorkeur, zo’n 8 procent van het totaal aantal meldingen. Dit is haast een verdubbeling ten opzichte van 2008. Relatief veel homoseksuelen voelen zich onveilig. Dit komt door een toename van berichten in de media over geweldsincidenten, maar ook door gerapporteerde ervaringen. In 2009 werd 1 op de 10 homo- en biseksuele mannen in een periode van 6 maanden uitgescholden, geïntimideerd of gepest vanwege de seksuele voorkeur. Bij lesbische en biseksuele vrouwen is dit cijfer ongunstiger, namelijk 4 op 10.

Onder homoseksuele jongeren geeft 66 procent aan behoefte te hebben aan hulp en begeleiding. Volgens het SCP-onderzoek ‘Steeds gewoner, nooit gewoon’ uit 2010 heeft ongeveer 12 procent van de homoseksuele jongeren wel eens een zelfmoordpoging gedaan (9 procent bij de jongens en 16 procent bij de meisjes). Bij heteroseksuele jongeren komt dit veel minder vaak voor, in verschillende onderzoeken variëren de percentages van 3 tot 7. De helft van de leerlingen vindt dat je op school beter niet voor je homoseksualiteit uit kunt komen. Een positieve ontwikkeling is dat jongeren steeds vroeger uit de kast komen. Dit geldt met name voor jongens, die anno 2011 gemiddeld rond 16,6 jarige leeftijd hun coming out beleven. Zes jaar eerder lag deze leeftijd op 17,8 jaar.

In oktober 2011 is het aantal koplopergemeenten, dat zich actief heeft verbonden aan homo-emancipatiebeleid op lokaal niveau meer dan verdubbeld, van 18 naar 41. De toegenomen zichtbaarheid van homoseksualiteit en groeiende publieke en politieke aandacht voor het thema vertalen

zich in een beter zicht op discriminatie op grond van seksuele gerichtheid en genderidentiteit.

Nederland was in 2001 het eerste land ter wereld dat het burgerlijk huwelijk openstelde voor paren van hetzelfde geslacht. In 2011 vonden 1336 huwelijksluitingen tussen partners van gelijk geslacht plaats, iets vaker tussen twee vrouwen dan tussen twee mannen. De voorafgaande jaren geven een vergelijkbaar beeld.

In de European Social Survey wordt ondermeer de houding van de bevolking van 15 jaar en ouder ten opzichte van homoseksualiteit gemeten. De mate van acceptatie van homoseksualiteit wordt afgeleid van het percentage van de bevolking dat het eens is of sterk eens is met de stelling “Homoseksuele mannen en vrouwen moeten vrij zijn om hun leven te leiden zoals zij dat willen.” In Nederland is het aandeel van de bevolking dat het met deze stelling eens is het grootst: 91 procent.

In de landen om ons heen geldt een vergelijkbare mate van acceptatie (boven de 80 procent). In de rest van Europa heeft de bevolking minder vaak een positieve houding ten opzichte van homoseksualiteit. In veel Midden- en Oosteuropese landen (met Hongarije als voorbeeld in figuur 12.1) vindt slechts rond de veertig procent van de bevolking dat homoseksuele mannen en vrouwen vrij moeten zijn om hun leven te leiden zoals zij dat willen.

Binnen Nederland varieert de mate van acceptatie van homoseksualiteit tussen verschillende etniciteiten. Bij autochtone Nederlanders staat 2 procent negatief tegenover homoseksualiteit. Bij Surinaamse en Antilliaanse Nederlanders is dit 7 procent respectievelijk 15 procent; bij Marokkaanse en Turkse Nederlanders 26 procent respectievelijk 32 procent.

Figuur 12.1 | Houding tegenover homoseksualiteit 2008

Aandeel dat vindt: homoseksuelen moeten hun leven kunnen leiden zoals zij dat willen

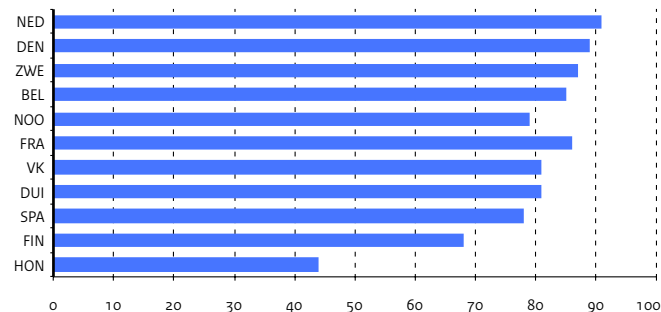

Bron

SCP (CV'06); SCP (SLI'08)

Toelichting

- De gegevens van 2008 hebben betrekking op de groep 18 jaar en ouder
- Analyses van de gegevens van 2006 met alleen die leeftijdsgroep leiden tot dezelfde uitkomsten als de gegevens uit de tabel

Bron

Anti Discriminatie Bureaus

Tabel 12.1 | Houding van de bevolking tegenover homoseksualiteit, in procenten

	Helemaal negatief	Negatief	Neutraal	Positief	Helemaal positief
Culturele Veranderingen 2006	3	12	33	40	12
SCP Leefsituatie Index 2008	2	7	27	46	19

Tabel 12.2 | Meldingen van homodiscriminatie bij antidiscriminatiebureaus

	2006	2007	2008	2009	2010
Aantal	176	257	236	336	475
Percentage ten opzichte van het totaal aantal meldingen	4,1	6,1	4,9	5,7	7,8

Tabel 12.3 | Aantal huwelijkssluitingen homoseksuelen

	2007	2008	2009	2010	2011
Totaal	1.371	1.408	1.358	1.354	1.336
Twee mannen	663	656	573	660	596
Twee vrouwen	708	752	785	694	740

BronCBS <http://statline.cbs.nl>**Toelichting**

- Cijfers 2011 zijn voorlopig

Emancipatie

Vrouwenemancipatie: veiligheid en weerbaarheid

Veel meisjes en vrouwen hebben te maken met onveiligheidsgevoelens en geweld. Een belangrijke oorzaak is gelegen in een structurele ongelijkheid tussen mannen en vrouwen. Machtverschillen en stereotype denkbeelden over wat vrouwelijk en mannelijk is dragen hier aan bij.

Geschat wordt dat er jaarlijks meer dan 200.000 personen in Nederland slachtoffer zijn van evident, systematisch huiselijk geweld. Ongeveer één miljoen slachtoffers hebben te maken met incidentele gevallen van huiselijk geweld. Ruim tweederde van het evident huiselijk geweld is gepleegd door partners of ex-partners. Vrouwen zijn hierbij bijna altijd slachtoffer. Vrouwen zijn ook vaker slachtoffer van seksueel geweld dan mannen.

Via een rijksbrede aanpak bestrijdt het kabinet alle vormen van geweld in huiselijke kring. Drie pijlers zijn hierbij richtinggevend: een gerichte aanpak van daders, het door preventie, signalering, opvang en nazorg versterken van de positie van (potentiële) slachtoffers en het doorbreken van de intergenerationele overdracht van geweld.

Er zijn ook nog altijd veel meisjes en vrouwen slachtoffer van seksueel geweld. Uit de Bevolkingsstudie seksuele gezondheid in Nederland 2009 is duidelijk geworden dat 34 procent van (alle) vrouwen en 6 procent van de mannen ooit in hun leven een of andere vorm van seksueel geweld heeft meegemaakt. 12 procent van de vrouwen en 3 procent van de mannen heeft ooit een verkrachting meegemaakt. 6 procent van de vrouwen en 2 procent van de mannen is voor hun 16e verkracht. 20 procent van de meisjes en 4 procent van de jongens heeft voor hun 16e met seksueel misbruik te maken gehad.

In de meest recente versie van Seks onder je 25e, een studie naar de seksuele gezondheid van jongeren, blijkt dat 17 procent van de meisjes en 5 procent van de jongens wel eens is gedwongen om seksuele dingen te doen die ze niet wilden.

Samen met VWS wordt gewerkt aan het versterken van de relationele en seksuele weerbaarheid van jongeren. Op deze wijze wordt een bijdrage geleverd aan de preventie van (seksueel) geweld.

Vrouwenemancipatie: arbeidsparticipatie van vrouwen

In de afgelopen decennia heeft in de arbeidsdeelname van vrouwen de vanzelfsprekendheid van niet-werken plaats gemaakt voor de vanzelfsprekendheid van werken. De afgelopen tien jaar is bij de jongere generatie vrouwen het aandeel moeders dat werkt gestegen van 55 procent naar 71 procent. Het aantal vrouwen dat zich vanwege de komst van kinderen terugtrekt van de arbeidsmarkt is gehalveerd van 30 procent in 2001 naar 15 procent in 2009. Bij de vaders werkt 92 procent, bij de mannen die net vader zijn geworden is dit 94 procent. Bij vrouwen met kinderen maakt het opleidingsniveau een groot verschil. Vrouwen met een hogere opleiding werken bijna net zo vaak als mannen. Vrouwen met een lagere opleiding

(tot en met startkwalificatie) zijn relatief vaak financieel afhankelijk van een kostwinner. Bijna één miljoen laagopgeleide vrouwen tussen de 15 en 65 jaar maken nu geen deel uit van de beroepsbevolking.

Arbeid in Europees perspectief

In het kader van de nieuwe Europese 2020 strategie is voor het totaal van de Europese bevolking, mannen en vrouwen, een participatiedoelstelling afgesproken van 75 procent in 2020. Dit betreft een netto arbeidsparticipatie in de leeftijd 20-64 jaar in een baan van minimaal 1 uur per week. Nederland heeft deze doelstelling nu al gerealiseerd (vrouwen 70 procent, mannen 80 procent). Voor de Nederlandse situatie heeft het kabinet de 2020 strategie vertaald naar een doelstelling van 80 procent bruto arbeidsparticipatie in de leeftijd van 20-64 jaar in een baan van minimaal 12 uur werk per week. In 2011 kende ons land volgens deze definitie – op basis van het totale arbeidsaanbod in plaats van alleen de feitelijke werkgelegenheid – een arbeidsparticipatie van 76 procent. De bruto arbeidsparticipatie is bij mannen 16-procentpunt hoger dan bij vrouwen: 84 tegen 68 procent.

Economische zelfstandigheid

Economische zelfstandigheid wil zeggen dat door een arbeidsinkomen in het eigen levensonderhoud kan worden voorzien. In 2000 was 39 procent van de vrouwen tussen 15 en 64 economisch zelfstandig. In 2010 was dit cijfer inmiddels doorgegroei tot net onder de 48 procent. Van de Nederlandse vrouwen tussen 25 en 35 jaar is ruim 68 procent economisch zelfstandig. Deeltijdarbeid verklaart waarom het percentage economisch zelfstandige vrouwen lager is dan het percentage vrouwen dat een betaalde baan heeft. De gemiddelde arbeidsduur voor werkende vrouwen is in 2011 25,4 uur per week. Bij mannen is dit 36,7 uur per week.

Figuur 12.2 | Economische zelfstandigheid

Naar geslacht en leeftijd (in procenten)

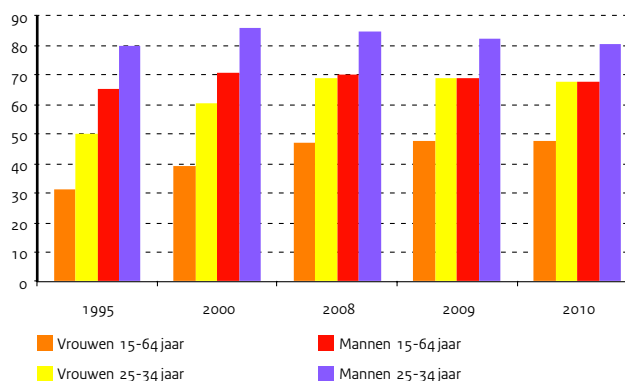

Bron

CBS (Enquête Beroepsbevolking, 2001-2010)

Toelichting

- Gemiddelde arbeidsduur van personen die 1 uur of meer per week werken

Bron

CBS (Enquête Beroepsbevolking, 2010)

Toelichting

- Arbeidsparticipatie in procenten naar leeftijd van jongst thuiswonende kind
- Netto arbeidsparticipatie: de werkzame beroepsbevolking 'in procenten' van de bevolking

Bron

CBS (Enquête Beroepsbevolking 2007-2011)

Toelichting

- Van 15-64 jarigen
- Minimaal 1 uur per week

Bron

CBS (Enquête Beroepsbevolking)

Toelichting

- Doelstelling arbeidsparticipatie van 20-64 jarigen van 80 procent in 2020
- Bruto arbeidsparticipatie: totale beroepsbevolking in procenten van de bevolking
- Minimaal 12 uur per week

Bron

CBS (Inkomensstatistiek)

Toelichting

- Iemand is economisch zelfstandig wanneer hij of zij 70% van het netto minimumloon verdient
- Cijfers voor 2010 zijn voorlopig
- In procenten van het totaal van de groep
- Zie bijlage Toelichtingen en Begrippen, deel G

Bron

CBS (Inkomensstatistiek)

Toelichting

- Iemand is economisch zelfstandig wanneer hij of zij 70% van het netto minimumloon verdient
- Cijfers voor 2010 zijn nader voorlopig

Tabel 12.4 | Gemiddelde arbeidsduur per week (in uren), werkzame personen van 15-64 jaar

	2001	2003	2005	2007	2009	2010
Vrouwen	24,8	24,7	24,5	25,1	25,3	25,4
Mannen	37,8	37,4	37,4	37,3	37,0	36,9

Tabel 12.5 | Netto arbeidsparticipatie van paren met kinderen naar opleidingsniveau, 2010

	po	vbo/mavo	havo/vwo/mbo	hbo	wo	Totaal
Vrouwen, totaal	37	53	72	84	83	70
Jongste kind 0-5 jaar	27	49	74	85	84	73
Jongste kind 6-11 jaar	39	53	71	84	83	70
Jongste kind 12-17 jaar	43	59	74	83	82	72
Mannen, totaal	75	89	93	95	95	92
Jongste kind 0-5 jaar	77	90	95	96	96	94
Jongste kind 6-11 jaar	75	89	94	97	96	93
Jongste kind 12-17 jaar	76	90	93	95	95	92

Tabel 12.6 | Netto arbeidsparticipatie

	2007	2008	2009	2010	2011
Vrouwen	67	69	70	69	70

Tabel 12.7 | Bruto arbeidsparticipatie van vrouwen en mannen (80% in 2016)

	2007	2008	2009	2010	2011
Totaal	75	76	77	77	76
Vrouwen	65	66	67	68	68
Mannen	85	87	87	86	84

Tabel 12.8 | Economische zelfstandigheid naar geslacht en leeftijd (in procenten)

	2006	2007	2008	2009	2010
Vrouwen (15-64 jaar)	43,8	45,8	47,3	47,6	47,5
Vrouwen (25-34 jaar)	64,9	67,7	69,1	68,8	67,7
Mannen (15-64 jaar)	69,0	70,0	70,4	69,1	67,8
Mannen (25-34 jaar)	83,3	84,5	84,7	82,0	80,3

Tabel 12.9 | Economische zelfstandigheid van vrouwen (15-64 jaar), naar herkomst (in procenten)

	2006	2007	2008	2009	2010
Totaal	43,8	45,8	47,3	47,6	47,5
Autochtoon	45,7	47,6	49,4	49,9	49,9
Turkije	21,0	22,8	23,3	23,7	23,3
Marokko	20,9	24,2	24,9	24,6	24,8
Suriname	48,5	51,4	52,4	52,0	51,5
Antillen / Aruba	37,2	38,8	39,2	40,5	38,8

Emancipatie

Doorstroom van talent

In de top van het Nederlandse bedrijfsleven is een duidelijk onderscheid te zien tussen mannen en vrouwen. Het aandeel vrouwen in de top van bedrijven komt bijna nooit overeen met het aandeel vrouwen in de desbetreffende sector. Uit de Female Board Index 2011, waarin gegevens van 97 grote beursgenoteerde NV's zijn opgenomen, blijkt dat op 716 bestuurders/commissarissen, in totaal 66 vrouwen te vinden zijn, dit is 9,2 procent. In de Raden van Bestuur bij deze bedrijven is het aandeel 4,4 procent. In de Raden van Commissarissen is dit 11,8 procent. Gelukkig is over een langere periode sprake van een opwaartse trend. Zo waren in de Female Board Index 2007 nog 44 van de 748 bestuurders/commissarissen vrouw, 5,9 procent, en lag het aandeel vrouwen in Raden van Bestuur op 2,7 procent.

Ook in de wetenschap is er sprake van een stijgende tendens in de doorstroom van vrouwen naar de top. Eind 2011 was het aandeel vrouwen onder de Nederlandse hoogleraren 13,5 procent, zo'n anderhalf procentpunt hoger dan een jaar eerder.

Verschillen in opleidingsniveau

In het initieel onderwijs liggen de prestaties van jongens en meisjes op een vergelijkbaar niveau.

Cito en eindexamenresultaten laten een gelijkwaardig beeld zien. Het menselijk kapitaal van vrouwen en mannen is bij het begin van de loopbaan ongeveer even groot. Wel studeren meisjes en vrouwen vaker en sneller af dan jongens en mannen.

Een duidelijke achterstand is zichtbaar als het gaat om eerste generatie vrouwelijke immigranten van niet-westerse afkomst. Allochtone vrouwen zijn beduidend lager opgeleid dan even oude autochtone vrouwen, en bovendien ook lager opgeleid dan de mannen uit de eigen herkomstgroep. Van de vrouwen ouder dan 40 jaar heeft 80 procent van de Turkse vrouwen en 90 procent van de Marokkaanse vrouwen maximaal basisonderwijs genoten. Een groot deel van deze vrouwen heeft nooit leren lezen en schrijven. Surinaamse en Antilliaanse vrouwen ouder dan 40 jaar zijn aanmerkelijk beter opgeleid dan Turkse en Marokkaanse vrouwen, maar halen niet het niveau van de autochtone vrouwen.

De hier geboren en getogen generatie vrouwen doet het aanzienlijk beter en is bezig met een snelle inhaalslag in het onderwijs. In 2011 is haast 50 procent van de Surinaamse en Antilliaanse vrouwen tussen 18 en 23 jaar student in het hoger onderwijs (hbo en wo). Dit is een stuk hoger dan onder autochtone vrouwen waar dit aandeel ongeveer 42 procent bedraagt. Ook het aantal Turkse en Marokkaanse vrouwen op een hogeschool of universiteit neemt toe en ligt nu rond de 30 procent.

Meisjes en vrouwen in bèta en techniek

In het onderwijs bestaan opvallende verschillen tussen mannen en vrouwen in de keuze voor bepaalde vakken en studierichtingen. Meisjes kiezen relatief vaak voor zorg en onderwijs en zijn ondervertegenwoordigd in de technische sectoren. OCW wil meer meisjes enthousiast maken voor bèta en techniek.

In het havo en vwo neemt het percentage meisjes dat kiest voor een N-profiel (een vakkenpakket met wiskunde A of B, scheikunde en biologie of natuurkunde) de laatste jaren toe. In het schooljaar 2010/2011 had 29 procent van de meisjes in 5-havo een N-profiel. Op het vwo was dit bijna de helft (49 procent). In het schooljaar 2006/2007 lagen deze scores nog beduidend lager: respectievelijk 20 en 41 procent.

In het vmbo is het percentage meisjes dat kiest voor een 'sector techniek opleiding' in de bovenbouw al jaren rond de 5 procent. Hierdoor vormen meisjes slechts 8 procent van de 25.000 leerlingen in de vmbo-techniek. Ter vergelijking: in de vmbo-zorg is dit 83 procent.

Op het mbo kiezen de laatste jaren naar verhouding iets meer meisjes voor de techniek; hier is het aandeel toegenomen van 9 procent in het schooljaar 2006/2007 naar 11 procent anno 2011.

In bèta/technische hbo-opleidingen zijn er grote verschillen wat betreft het aandeel vrouwelijke studenten. (Snijvlak-)opleidingen die bèta, techniek of ict combineren met een of meer andere disciplines trekken vaak relatief meer meisjes. Het aandeel vrouwen in de instroom van bèta/technisch hbo vertoont een stijgende lijn van van 13,9 procent in 2004 naar 17,1 procent in 2010.

Net als bij bèta/technische hbo-opleidingen zijn er ook in het wo grote verschillen wat betreft het aandeel vrouwelijke studenten, maar de verschillen zijn minder groot. Het percentage vrouwen dat is ingeschreven in wo-techniek is gestegen van 17 procent in 2005/2006 tot rond de 20 procent in 2010/2011. Ook in wo-natuur opleidingen is een stijging te zien van 32 procent in 2005/2006 naar 37 procent in 2010/2011.

Bron

Female Board Index (Lückerath-Rovers
2011)

Tabel 12.10 | Percentage vrouwelijke bestuurders en commissarissen (in procenten)

	2007	2008	2009	2010	2011
Vrouwelijke Bestuurders (lid RvB)	2	2,1	2,4	3,6	4,4
Vrouwelijke Commissarissen (lid RvC)	7,7	7,8	9,5	11,1	11,8

Toelichting

- Voor 2011 gaat het om 97 grootste
beursgenoteerde bedrijven (Euronext)

Bron

Female Board Index (Lückerath-Rovers
2011)

Tabel 12.11 | Bedrijven met vrouwelijke bestuurders van 2007 tot 2011 (in procenten)

	2007	2008	2009	2010	2011
Minstens één vrouw in de Raad van Bestuur	7,2	7,2	8,2	9,3	11,3
Minstens één vrouw in de Raad van Commissarissen	28,9	32	38,1	38,1	41,2
Minstens één vrouw in RvB of RvC	32	35,1	41,2	41,2	45,4
Geén vrouwen	68	64,9	58,8	58,8	54,6

Toelichting

- Voor 2011 gaat het om 97 grootste
beursgenoteerde bedrijven (Euronext)

Bron

CBS (Enquête Beroepsbevolking, 2010)

Tabel 12.12 | Opleidingsniveau van vrouwen (25-35 jaar) 2010

	po	vmbo/mbo 1	havo/vwo/mbo 2-4	hbo/wo-bachelor	wo
Totaal	34	113	398	280	149
Autochtoon	13	67	298	228	110
Turkije	6	9	17	3	2
Marokko	5	9	12	5	2
Suriname	--	4	10	6	3
Antillen / Aruba	--	2	7	3	--

Stelsel en financiën groen onderwijs

Stelsel

Het ministerie van Economische Zaken, Landbouw en Innovatie (EL&I) is verantwoordelijk voor het groene onderwijs in Nederland. Het volgt daarbij het algemeen onderwijsbeleid. Het groene onderwijs is in de algemene onderwijswetgeving geregeld. Het groene onderwijs omvat voorbereidend middelbaar beroepsonderwijs (vmbo), middelbaar beroepsonderwijs (mbo), hoger beroepsonderwijs (hbo) en wetenschappelijk onderwijs (wo). Groen vmbo en mbo zijn in één instelling, het agrarisch opleidingscentrum (AOC), vereend. Daarnaast wordt groen vmbo als afdeling van een aantal scholengemeenschappen verzorgd.

Financiën

De instellingen voor groen onderwijs worden bekostigd door het ministerie van EL&I. De bekostiging vindt plaats op basis van de algemene onderwijswetgeving. Wat betreft les-, cursus- en collegegeld en de studiefinanciering is er geen verschil met het overig onderwijs.

Integraal sectorbeleid

Het groene onderwijs past uitstekend in het integrale sectorbeleid van het ministerie van EL&I. Het is zorgvuldig ingebed in het kennisstelsel van en voor de sector voedsel en groen en het draagt bij aan kennisverspreiding binnen het sectorbeleid relevante doelgroepen op de diverse beleidsthema's.

EL&I-beleid

EL&I zet het vakdepartementale onderwijsbudget met name in om de kenniscirculatie met doelgroepen (bedrijfsleven, gebieden en burgers) te bevorderen. De kennisinstellingen in het groene domein hebben sinds

1 april 2005, op initiatief van voormalig LNV, hun krachten gebundeld in de Groene Kennis Coöperatie (GKC). In juni 2006 hebben de minister van LNV en de GKC-partners een meerjarenafpraak gemaakt voor de periode 2006 - 2010. In juni 2010 is een hoofdlijnenafpraak 2011-2015 tot stand gekomen. Deze zal jaarlijks worden geactualiseerd in een kaderbrief. Die bepaalt de inzet van de middelen van EL&I. Instellingen worden gestimuleerd om gezamenlijk arrangementen voor kennis en innovatie te ontwikkelen met relevante actoren (m.n. bedrijfsleven, andere kennisinstellingen). De GKC-partners doen dat in het kader van meerjarige vraaggestuurde programma's voor doelgroepen en EL&I-beleidsthema's. Via Groen Kennisnet wordt relevante kennis op maat ontsloten voor de diverse doelgroepen, met daarbij bijzondere aandacht voor door EL&I (mede) gefinancierde kennis.

Maatschappelijke stages

EL&I heeft de afgelopen jaren gewerkt aan de creatie van 10.000 maatschappelijke stageplaatsen rond duurzaam en gezond voedsel en groen, samen met maatschappelijke organisaties, natuurbeheersorganisaties en bedrijven. Inmiddels lopen jaarlijks circa 13.000 jongeren een maatschappelijke stage in de voedsel- en groensector. Zij maken op deze manier kennis met de sector en zetten zich in voor het belangrijke maatschappelijke thema duurzaamheid. Bedrijven werken hieraan mee in het kader van maatschappelijk betrokken ondernemen.

Figuur 13.1 | Uitgaven EL&I voor het groene onderwijs

Gerealiseerde uitgaven per onderwijssoort (x € 1 mln), 2011

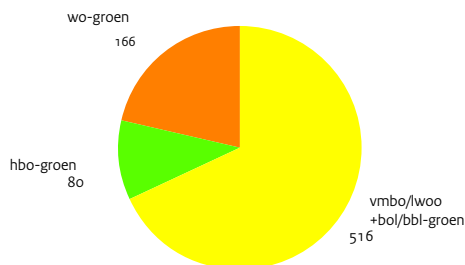

Figuur 13.2 | Deelnemers groen onderwijs

Index met 2000 = 100

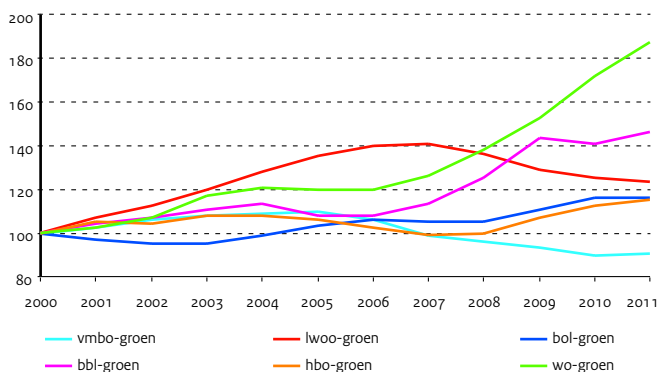

Bron

Jaarverslagen EL&I

Toelichting

- Totaal gerealiseerde uitgaven is inclusief uitkeringen na ontslag

Tabel 13.1 | Financiële kerncijfers EL&I voor het groene onderwijs

	2007	2008	2009	2010	2011
A) Uitgaven en ontvangsten (x € 1 mln)					
Totaal gerealiseerde uitgaven	691,5	723,9	755,7	756,3	761,6
vmbo/lwoo-groen, bol-groen, bbl-groen	476,7	499,6	511,6	515,8	515,8
hbo-groen	63,3	67,5	76,0	79,8	79,8
wo-groen	151,5	156,8	168,1	160,7	166,0
Totaal ontvangsten	9,0	2,5	1,1	0,2	1,1
B) Onderwijsuitgaven per student/leerling naar onderwijssoort (x € 1.000)					
lwoo-groen	8,9	10,3	10,6	10,6	10,6
vmbo-groen	5,9	6,7	6,9	7,0	7,0
bol-groen	6,3	6,8	7,1	7,3	6,9
bbl-groen	3,7	4,0	4,1	4,2	4,0
hbo-groen	7,2	7,7	8,2	8,1	7,4
wo-groen	8,7	9,0	8,1	8,7	8,3

Tabel 13.2 | Uitgaven en ontvangsten, 2011 (x € 1 mln)**Bron**

EL&I (DAK)

	Totaal	Normatief	Algemeen	Vakdepartementaal
Totaal gerealiseerde uitgaven	761,6	685,6	23,9	52,1
vmbo/lwoo-groen, bol-groen, bbl-groen	515,8	455,9	23,6	36,3
hbo-groen	79,8	67,5	0,1	12,2
wo-groen	166,0	162,2	0,2	3,6
Totaal ontvangsten	1,1	0,0	1,1	0,0

Tabel 13.3 | Kerncijfers personeel AOC's**Bron**

OCW DUO (salarisadministraties van instellingen)

Toelichting

- Peildatum 1 oktober
- Personeel AOC's omvat het personeel voor groene vmbo- en mbo-opleidingen
- De categorie overig personeel bevat onderwijsondersteunend personeel en organisatie- en beheerspersoneel
- Het totaal in personen is zonder dubbelstellingen binnen de (sub)sector
- 1 fte (fulltime equivalent) komt overeen met 1 voltijdbaan
- Zie bijlage Toelichting en Begrippen, deel D

	2007	2008	2009	2010	2011
A) Personeelsterkte (fte's x 1.000)					
Totaal	5,38	5,78	5,61	5,67	5,83
Directie / management	0,14	1,69	0,14	0,18	0,21
Docent	3,89	3,11	3,88	3,86	4,00
Overig	1,35	0,99	1,59	1,63	1,63
B) Personen (aantal x 1.000)					
Totaal	6,48	7,02	6,81	6,86	7,08
Directie / management	0,14	2,04	0,14	0,19	0,21
Docent	4,62	3,69	4,65	4,63	4,81
Overig	1,72	1,28	2,01	2,05	2,04
C) Percentage vrouwen (op basis van fte's)					
Totaal	39	36	41	42	43
Directie / management	22	39	23	28	46
Docent	36	32	39	40	42
Overig	49	44	49	49	46
D) Percentage 50 jaar en ouder (op basis van fte's)					
Totaal	39	37	42	44	44
Directie / management	67	43	65	59	56
Docent	38	35	42	44	43
Overig	38	35	40	41	45

Deelnemers en instellingen groen onderwijs

Deelnemers

De ontwikkeling van het aantal deelnemers in het groene onderwijs verschilt per niveau. Het groene vmbo laat na jarenlange groei, sinds 2006 een daling zien. De deelname aan het groene mbo, hbo en wo is de afgelopen jaren gestegen.

Het aantal vrouwelijke deelnemers aan het groene onderwijs is het hoogst in het mbo. De laatste jaren is er een stijging waarneembaar van het aantal vrouwelijke deelnemers in het mbo, hbo en wo.

Instroom

Bij de onderwijssoorten mbo-groen, hbo-groen en wo-groen is de instroom in de periode 2007-2011 gestegen. De instroom in het vmbo/lwoo-groen is in deze periode echter gedaald.

Gediplomeerden

Het aantal gediplomeerden is de laatste jaren toegenomen van 19.600 gediplomeerden in 2007 naar 20.800 gediplomeerden in 2011.

Instellingen

Het groene onderwijs wordt gegeven op een relatief groot aantal locaties. EL&I hecht zeer aan spreiding van onderwijsmogelijkheden, met name voor het voortgezet onderwijs in de landelijke gebieden.

In 2010 zijn er 12 agrarische opleidingscentra (AOC's) met vmbo en mbo, 37 vo-scholengemeenschappen met een groene afdeling, één regionaal opleidingscentrum (ROC) met bol-groen en 4 agrarische hogescholen (hbo-groen) en één hogeschool met een groene afdeling.

Er is één instelling voor het groene wetenschappelijk onderwijs, te weten Wageningen Universiteit.

Figuur 13.3 | Vrouwelijke deelnemers groen onderwijs

Per sector (aantal x 1.000)

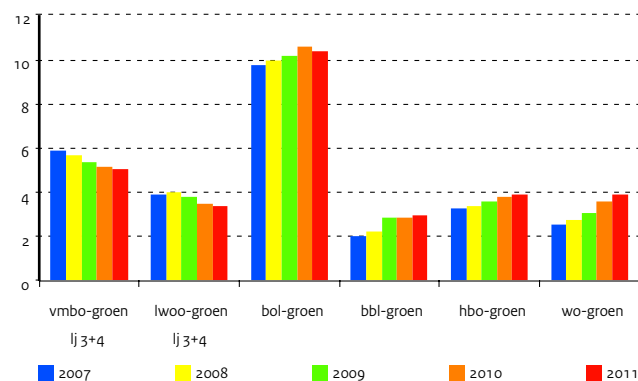

Figuur 13.4 | Leerlingen vmbo/lwoo-groen aan AOC's

Naar leerweg (aantal x 1.000)

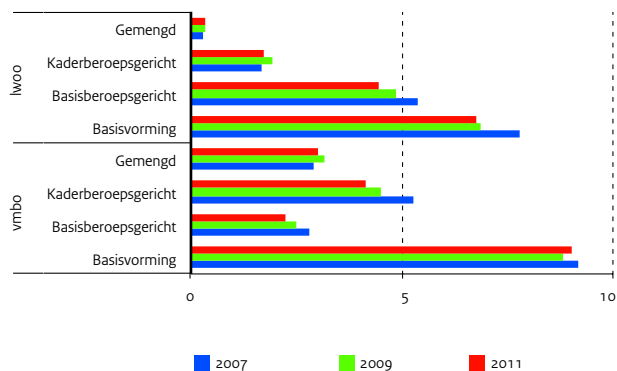

Bron

EL&I (DAK) en OCW (DUO)

Toelichting

- Aantallen leerlingen vbo/lwoo-groen, bol-groen, bbl-groen op basis van werkelijke aantallen
- Aantallen leerlingen vbo/lwoo-groen zijn exclusief leerlingen bij de met AOC's gefuseerde mavo's
- Aantallen studenten op basis van werkelijke aantallen

Tabel 13.4 | Deelnemers, instroom en gediplomeerden groen onderwijs naar onderwijssoort

	2007	2008	2009	2010	2011
A) Deelnemers (aantal x 1.000)					
Totaal	74,1	74,6	76,6	77,2	78,3
vmbo-groen	20,2	19,5	18,6	18,1	18,1
lwoo-groen	15,2	14,7	14,0	12,9	12,8
vmbo-mbo2 leerroute	.	0,2	0,4	0,5	0,3
vmbo(lwoo)-mbo2 leerroute	.	.	.	0,3	0,4
bol-groen	17,0	16,9	17,7	18,6	18,6
bbl-groen	9,2	10,2	11,7	11,5	11,9
hbo-groen	7,9	7,9	8,5	8,9	9,1
wo-groen	4,7	5,2	5,7	6,4	7,0
B) Instroom (aantal eerstejaars x 1.000)					
Totaal	22,7	23,5	24,8	24,9	25,5
vmbo-groen	5,2	5,4	5,1	5,4	5,6
lwoo-groen	3,6	3,4	3,3	3,1	3,1
bol-groen	6,0	6,0	6,3	6,6	6,4
bbl-groen	4,6	5,2	6,1	5,6	6,3
hbo-groen	2,0	2,1	2,3	2,4	2,3
wo-groen	1,3	1,4	1,6	1,8	1,8
C) Gediplomeerden (aantal x 1.000)					
Totaal (excl. wo-bachelors)	19,2	19,2	19,7	20,5	20,3
vmbo-groen	5,1	4,8	4,6	4,5	4,1
lwoo-groen	3,0	3,2	3,4	3,3	3,0
bol-groen	4,6	4,8	4,7	4,9	5,2
bbl-groen	3,8	3,9	4,3	5,3	5,5
hbo-groen	1,8	1,6	1,5	1,5	1,4
wo-groen: doctoraal en master	1,0	0,9	1,0	1,0	1,0
bachelor	0,3	0,4	0,5	0,6	0,6

Bron

OCW

Toelichting

- Totaal vmbo is berekend uit vmbo-groen, lwoo en vmbo3/4 (vo) en een verdeling van vo1/2

Tabel 13.5 | Deelname aan groen onderwijs als percentage van totale deelname per onderwijssoort

	2007	2008	2009	2010	2011
vmbo-groen / totaal vmbo (incl. lwoo)	8,2	8,2	8,0	7,8	7,6
mbo-groen / totaal mbo	5,2	5,3	5,7	5,7	5,9
hbo-groen / totaal hbo	2,1	2,1	2,1	2,1	2,2
wo-groen / totaal wo	2,2	2,4	2,5	2,7	2,9

Bron

EL&I (DAK) en OCW (DUO)

Toelichting

- vo-scholengemeenschappen betreft alleen groene afdeling
- Bevat alleen instellingen waar daadwerkelijk in het betreffende jaar leerlingen op groen onderwijs zijn geteld

Tabel 13.6 | Aantal instellingen groen onderwijs naar onderwijssoort

	2007	2008	2009	2010	2011
Totaal	56	56	56	56	56
vo-scholengemeenschappen (vmbo-, lwoo-groen)	34	33	36	34	34
vo-scholengemeenschappen (vmbo-groen)	3	4	1	3	3
ROC's (groene afdeling) (bol-groen)	1	1	1	1	1
AOC's (vmbo-, lwoo-, bol-, bbl-groen)	12	12	12	12	12
Agrarische hogeschool (hbo-groen)	4	4	4	4	4
Hogeschool (groene afdeling) (hbo-groen)	1	1	1	1	1
Agrarische universiteit (wo-groen)	1	1	1	1	1



Bijlagen

OCW-uitgaven en nationale context

OCW-uitgaven en ontvangsten sinds 2000

De uitgaven van OCW zijn de laatste jaren sterk gegroeid van circa 21,3 miljard euro in 2000 naar circa 33,9 miljard in 2011. Bij bijna alle beleidsterreinen van OCW zijn de uitgaven de laatste jaren redelijk hetzelfde gebleven. Opvallend is wel de stijging in 2011 bij de uitgaven voor Studiefinanciering. Ook in 2008 was hier een dergelijke stijging te zien. Deze fluctuaties houden voornamelijk verband met aan de OV-bedrijven vooruitbetaalde bedragen (OVSK-uitgaven). De totale uitgaven van OCW zijn van 2006 naar 2007 extra gestegen door de overkomst van de uitgaven voor Kinderopvang (circa 2 miljard euro). In 2011 werd Kinderopvang weer overgeheveld aan SZW, waardoor de totale uitgaven van OCW weer daalden met ruim 3 miljard euro.

De 'Overige programma uitgaven' zijn dit jaar licht gestegen, na een flinke stijging in 2010. Onder 'Overige uitgaven' worden de uitgaven gerekend van de beleidsartikelen voor Internationaal onderwijsbeleid, voor Arbeidsmarkt en personeelsbeleid en de uitgaven voor Emancipatie. Onder 'Overige niet-beleidsartikelen' worden de adviesraden en inspecties verstaan. Deze uitgaven zijn iets gedaald ten opzichte van 2010.

De ontvangsten van OCW vertonen een nogal grillig verloop. Dit heeft te maken met beleidsmaatregelen. Zo zijn de ontvangsten van 2004 op 2005 gedaald als gevolg van afschaffing van de lesgelden in het vo. De stijging in 2006 is het gevolg van de overboeking van FES-gelden en in 2007 ligt de stijging aan Kinderopvang (werkgeversbijdragen). In 2011 dalen de ontvangsten weer, mede doordat Kinderopvang weer terug bij SZW zit.

Gesaldeerde uitgaven

De uitgaven van OCW zijn verminderd met de ontvangsten, die zijn ontstaan door terugbetalingen of verrekeningen met eerdere jaren. Gesaldeerde uitgaven worden ook gebruikt in de onderwijsstatistieken van het CBS en voor het bepalen van de uitgaven per onderwijs-deelnemer. Ontvangsten van OCW die bijdragen aan een verhoging van het uitgaven-niveau waaronder doelsubsidies van andere departementen worden niet gesaldeerd. Dit geldt ook voor bijdragen van onderwijsdeelnemers (lesgeld), reclamegelden en FES-gelden. In figuur 14.1 zijn de gesaldeerde uitgaven aan kinderopvang niet meegenomen.

Uitgaven OCW, BBP en Rijksuitgaven

Sinds 2000 is de relatieve groei van de uitgaven van OCW vaak groter geweest dan de groei van het Bruto Binnenlands Product (BBP). De daling van de onderwijsuitgaven als percentage van het BBP die in de jaren zeventig van de vorige eeuw begon is omgebogen naar een klein herstel. In de Nederlandse uitgaven aan onderwijsinstellingen als percentage van het BBP (van 5,1 in 2000 naar 6,2 in 2010) is sinds 2009 een stijging zichtbaar. Dit komt mede doordat het bbp in 2009 en 2010 lager uitviel.

De OCW uitgaven blijven in 2011 gelijk aan de uitgaven in 2010, indien Kinderopvang erbuiten wordt gehouden. Als Kinderopvang wel wordt meegerekend, dan laten de OCW uitgaven een daling zien van ruim 8 procent. De Rijksuitgaven dalen in 2011 ook met ruim 8 procent.

Figuur 14.1 | Gesaldeerde uitgaven per beleidsterrein

Geïndexeerd met totale uitgaven, 2000 = 100

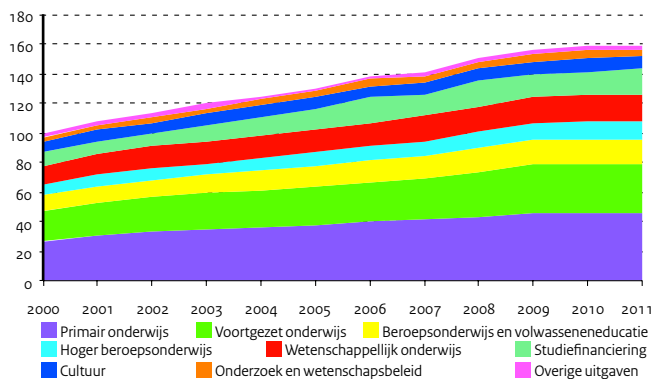

Figuur 14.2 | Jaarlijkse groei BBP en uitgaven OCW

In procenten van jaar op jaar

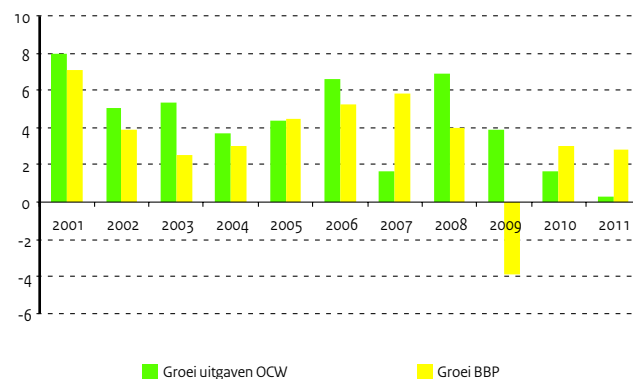

Tabel 14.1 | Uitgaven en ontvangsten OCW volgens Departementaal Jaarverslag (x € 1 mln)
Bron

Jaarverslagen OCW

Toelichting

- Ontvangsten onderzoek en wetenschapsbeleid betreffen voornamelijk bijdragen van andere departementen

		2004	2005	2006	2007	2008	2009	2010	2011
Totaal uitgaven OCW		26.434,7	27.534,4	29.341,3	31.920,4	34.732,9	36.285,5	37.172,4	33.964,3
Totaal ontvangsten OCW		1.396,4	1.163,6	1.422,4	1.984,5	2.122,9	2.216,0	2.549,5	1.191,0
Primair onderwijs	uitgaven	7.574,3	7.881,6	8.315,0	8.599,8	8.981,0	9.567,4	9.471,2	9.554,5
	ontvangsten	89,0	43,2	115,9	101,8	71,4	61,4	45,0	20,7
Voortgezet onderwijs	uitgaven	5.281,6	5.570,8	5.735,3	5.999,0	6.484,9	6.788,3	6.958,0	6.950,4
	ontvangsten	3,9	4,9	99,7	123,0	67,7	63,7	62,5	9,5
Beroepsondw. en volw. educ.	uitgaven	2.701,6	2.857,6	3.147,2	3.204,4	3.345,2	3.517,5	3.512,5	3.479,8
	ontvangsten	24,3	12,0	106,8	99,4	88,5	33,9	24,8	11,3
Hoger beroepsonderwijs	uitgaven	1.720,2	1.802,9	1.881,8	2.030,9	2.158,9	2.323,7	2.495,1	2.515,2
	ontvangsten	1,5	1,8	46,8	7,0	9,6	11,4	3,5	3,9
Wetenschappelijk onderwijs	uitgaven	3.215,6	3.337,9	3.396,6	3.511,5	3.676,7	3.781,8	3.822,9	3.954,9
	ontvangsten	1,4	2,1	1,5	11,5	11,6	13,9	13,9	25,1
Studiefinanciering	uitgaven	3.077,0	3.141,7	3.864,6	3.550,2	4.060,1	3.786,8	3.917,4	4.248,8
	ontvangsten	835,6	573,1	533,5	601,4	670,8	744,6	845,8	886,4
Kinderopvang	uitgaven	.	(0,0)	(931,0)	2.064,2	2.838,1	3.078,8	3.352,8	0,0
	ontvangsten	.	(0,0)	(71,0)	517,4	736,0	802,3	1.106,1	0,0
Cultuur en Media	uitgaven	1.672,2	1.732,7	1.691,3	1.657,6	1.834,9	1.836,8	1.892,9	1.843,6
	ontvangsten	275,3	353,9	265,0	276,0	287,2	283,4	264,4	225,9
Onderz. en wetenschapsbel.	uitgaven	813,3	839,2	926,2	971,9	1.018,3	1.167,4	1.235,0	909,8
	ontvangsten	116,7	116,1	204,0	189,4	178,1	186,9	174,6	1,5
Overige programma uitgaven	uitgaven	195,1	197,1	212,5	161,4	140,0	216,8	306,4	308,6
	ontvangsten	48,3	53,0	48,8	56,3	1,8	8,0	6,7	5,3
Bestuursdepartement	uitgaven	126,0	118,0	116,0	112,7	127,4	146,6	134,7	129,6
	ontvangsten	0,3	3,5	0,3	0,1	0,2	6,2	1,4	0,9
Overige niet-beleidsartikelen	uitgaven	57,5	54,9	54,8	56,8	67,1	73,6	73,4	69,1
	ontvangsten	0,1	0,0	0,1	1,2	0,0	0,2	0,8	0,5

Tabel 14.2 | Sociaal / economische gegevens
Bron

CBS en Ministerie van Financiën

Toelichting

- De Rijksuitgaven komen overeen met de totale uitgaven volgens de Rijksjaarverslagen verminderd met de uitgaven Nationale schuld
- De Rijksuitgaven stijgen in 2008 meer dan trendmatig door de gevolgen van de kredietcrisis

	2004	2005	2006	2007	2008	2009	2010	2011
Totale bevolking op 1 januari (x 1.000)	16.258	16.306	16.334	16.358	16.405	16.486	16.575	16.656
waarvan 0-64 jaar	14.007	14.017	14.004	13.990	13.991	14.014	14.037	14.061
volwassen inwoners (18-64 jaar)	10.403	10.419	10.422	10.425	10.444	10.486	10.522	10.559
Totale beroepsbevolking (x 1.000)	7.417	7.455	7.507	7.653	7.801	7.846	7.817	7.811
Werkloze beroepsbevolking (x 1.000)	476	482	410	344	300	377	426	419
Geregistreerde werkloosheid (x 1.000)	333	330	271	191	153	201	231	213
Prijnsindexcijfer (pBBP) (index 2000 = 100)	112,3	115,0	117,1	119,2	121,8	121,2	122,8	124,4
bbp (tegen marktprijzen x € 1 mld)	491,2	513,4	540,2	571,8	594,5	571,1	588,4	604,9
Rijksuitgaven (x € 1 mld)	119,8	121,1	136,5	145,8	169,0	174,1	185,9	170,3

Onderwijsuitgaven (inter-)nationaal gezien



Harmoniseren van gegevens

Harmoniseren van cijfers is nodig om te kunnen beschikken over eenduidige informatie. Onderwijsstelsels in verschillende landen zijn anders opgezet en worden soms op andere wijzen bekostigd. Om toch te kunnen vergelijken zijn in internationaal verband definities en indicatoren afgesproken. Het CBS levert de gegevens over het Nederlandse onderwijs aan de internationale fora (OESO, UNESCO en Eurostat).

De OESO en Eurostat publiceren onder andere de indicatoren *Uitgaven aan onderwijsinstellingen* en *Overheidsuitgaven aan onderwijs*. Deze indicatoren worden voor tabel 14.3 gecombineerd om tot een totaal aan onderwijsuitgaven te komen. Sinds 2010 publiceert het CBS de StatLine-tabel 'Uitgaven aan onderwijs en CBS/OESO indicatoren': hierin staan de totale onderwijsuitgaven berekend volgens het CBS. Dit totaal verschilt van dat in tabel 14.3 doordat ook de uitgaven van huishoudens anders dan aan onderwijsinstellingen worden meegenomen. De studieleningen worden bovendien door het CBS niet in de berekening betrokken, omdat leningen geen echte uitgaven zijn: ze worden na verloop van tijd terugbetaald. De overheidsuitgaven aan onderwijs (C) en de uitgaven aan onderwijsinstellingen (D) volgens OESO-definitie zijn ook in de StatLine-tabel opgenomen.

Internationaal afstemmen van OCW-uitgaven

Met het CBS is een overzicht samengesteld, dat de aansluiting weergeeft tussen de uitgaven voor onderwijs van OCW en de gegevens van de OESO, volgens internationale definities. Voor de uitgaven van OCW wordt uitgegaan van de uitgaven die in de jaarverslagen aan het parlement worden verantwoord. De aansluittabel begint daarom met de gegevens van OCW. Achtereenvolgens worden dan de aanpassingen op de uitgaven van OCW weergegeven, die nodig zijn om aan te sluiten op de internationale

definities. De OCW-uitgaven voor onderwijs gaan voor een groot deel direct naar onderwijsinstellingen (in 2010 25,4 miljard euro). De rest gaat naar gemeenten en huishoudens (in 2010 0,8 en 3,8 miljard euro).

Publieke onderwijsuitgaven

Naast OCW dragen ook andere ministeries bij aan het totaal van de onderwijsuitgaven. Zij bekostigen agrarische of zorgopleidingen (EL&I en VWS) of geven subsidies en fiscale regelingen aan bedrijven als deze stageplaatsen of leerwerkplekken beschikbaar stellen. Lagere overheden (vooral gemeenten) geven meer uit aan onderwijs dan ze van OCW ontvangen (in 2010 2,6 miljard euro meer). In 2010 bedroegen de totale publieke onderwijsuitgaven (van OCW, andere ministeries en van gemeenten en provincies) 34,7 miljard euro. Uitgaven voor beroepsopleidingen als die voor defensie of de politie zijn niet opgenomen in de publieke onderwijsuitgaven.

Totale uitgaven voor onderwijs

De totale onderwijsuitgaven van Nederland worden hier gevormd door de publieke plus de private uitgaven aan onderwijsinstellingen en de publieke uitgaven aan huishoudens (dit betreft grotendeels studiefinanciering) en bedrijven (subsidies en fiscale regelingen). De private uitgaven bestaan uit de uitgaven van bedrijven (voor de begeleiding van duale studenten en contractonderzoek aan universiteiten en hogescholen) en de uitgaven van huishoudens aan onderwijsinstellingen. De uitgaven voor duale studenten vormen het grootste deel. Daarnaast zijn er uitgaven van buitenlandse organisaties aan contractonderzoek dat zij door Nederlandse hoger onderwijsinstellingen laten uitvoeren. Private uitgaven aan interne bedrijfsopleidingen zijn niet opgenomen. Ook private onderwijsuitgaven anders dan aan onderwijsinstellingen zijn hier niet meegenomen.

Figuur 14.3 | Geldstromen voor het Nederlandse onderwijs

Uitgaven voor onderwijs, 2010 (x € 1 mld)

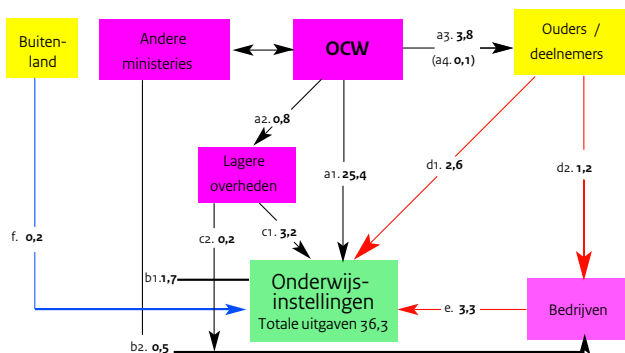

Figuur 14.4 | Verklaring voor Figuur 14.3

per hoofdstuk, inclusief overige uitgaven (x 1 mld)

Stroom	Verklaring uitgaven	In Tabel 14.3
a1.	OCW direct aan onderwijsinstellingen	Totaal onder C
a2.	OCW aan lagere overheden (gemeenten)	Laatste regel onder D
a3.	Studiefinanciering (bruto OCW-uitgaven)	
a4.	Deel studiefinanciering (subsidie voor les- en collegegelden)	
b1.	Belastingkorting voor leerbedrijven	
b2.	Andere ministeries aan onderwijsinstellingen (hierin zijn ook aan OCW verstrekte FES-gelden opgenomen en Rijksuitgaven aan contractonderzoek aan hoger onderwijsinstellingen)	
c1.	Gemeenten en provincies aan onderwijsinstellingen	
c2.	Uitgaven aan leerlingenvervoer door gemeenten	
d1.	Uitgaven huishoudens aan gesubsidieerde en private onderwijsinstellingen	
d2.	Boeken en leermiddelen (aan niet-onderwijsinstellingen) en openbaar vervoer	
e.	Bedrijven aan onderwijsinstellingen	
f.	Inkomsten van organisaties in het buitenland (contractonderzoek)	
Samengestelde stromen		
Totale publieke onderwijsuitgaven:	a1+a3+b1+b2+c1+c2	
Uitgaven aan onderwijsinstellingen:	a1+c1+b1+d1+e+f	
Totale onderwijsuitgaven:	a1+a3-a4+b1+c1+c2+d1+e+f	

Bron

OCW

CBS

<http://statline.cbs.nl> Onderwijs –

Onderwijs financieel

CBS verstrekte detailgegevens

Toelichting

- B) Onderwijsuitgaven andere ministeries: de uitgaven van de ministeries van EL&I, VWS, de voor onderwijs aan OCW verstrekte FES-gelden, de belastingkorting voor leerbedrijven en Rijksuitgaven aan contractonderzoek bij hoger onderwijsinstellingen
- B) Lesgeldten voor vo (t/m 2004) en bve zijn opgenomen in de private uitgaven van huishoudens aan de onderwijsinstellingen in onderdeel D
- C) Onderwijsuitgaven van lagere overheden: uitgaven van de gemeenten, gemeenschappelijke regelingen en provincies
- D) Uitgaven door huishoudens aan gesubsidieerde en private onderwijsinstellingen waaronder les-, cursus- en collegegelden en (vrijwillige) ouderbijdragen
- D) Uitgaven door bedrijven aan particulier onderwijs, contractonderzoek in het wo en hbo en de begeleiding van stagiairs en duale leerlingen
- D) De totale onderwijsuitgaven betreffen hier de publieke en private uitgaven aan instellingen voor regulier onderwijs en de publieke uitgaven voor onderwijs aan huishoudens en bedrijven volgens OESO-definitie
- D) Dubbeltellingen van bepaalde geldstromen in de totale onderwijsuitgaven worden voorkomen m.b.v. de post consolidatie

Tabel 14.3 | Nationale onderwijsuitgaven (x € 1 mln); Aansluittabel CBS (OESO) / OCW

	2004	2005	2006	2007	2008	2009	2010	2011
A) Uitgaven OCW								
Totaal uitgaven	26.435	27.534	29.341	31.920	34.733	36.285	37.172	33.964
Totaal ontvangsten	1.396	1.164	1.422	1.985	2.123	2.216	2.549	1.191
Gesaldeerde uitgaven	25.892	27.028	28.816	31.317	34.090	35.502	36.276	33.203
Uitgaven Kinderopvang (overige uitg. toegerekend)	.	.	.	-2.037,2	-2.788,4	-2.995,9	-3.227,4	.
Uitgaven Cultuur (overige uitg. toegerekend)	-1.689,2	-1.727,7	-1.689,5	-1.628,7	-1.824,6	-1.823,2	-1.892,8	-1.866,8
Uitgaven Wetenschap (overige uitg. toegerekend)	-823,9	-849,1	-938,7	-982,1	-1.028,4	-1.181,6	-1.252,7	-923,8
OCW onderwijsuitgaven	23.379	24.451	26.188	26.669	28.449	29.501	29.903	30.412
B) Rijksuitgaven voor onderwijs								
Aanpassing uitgaven OCW aan OESO-definitie	-450	-228	-484	-457	-217	-28	104	
OCW onderwijsuitgaven volgens OESO	22.929	24.223	25.704	26.212	28.232	29.474	30.007	
Onderwijsuitgaven andere ministeries	1.191	1.259	1.523	1.645	1.796	1.926	2.146	
Rijksuitgaven voor onderwijs	24.121	25.482	27.226	27.857	30.028	31.400	32.152	
C) Overheidsuitgaven aan onderwijs								
Onderwijsuitgaven lagere overheden (netto)	2.677	2.665	2.260	2.400	2.519	2.600	2.622	
Overheidsuitgaven aan onderwijs	26.798	28.147	29.486	30.258	32.548	34.000	34.774	
D) Totale onderwijsuitgaven								
Onderwijsuitgaven huish. (ouders/deelnemers)	2.351	2.246	2.265	2.305	2.422	2.471	2.564	
Onderwijsuitgaven bedrijven/ non-profitinst.	2.407	2.471	2.465	2.813	3.038	3.304	3.338	
Onderwijsuitgaven buitenland	79	107	113	100	187	192	202	
Consolidatie	-431	-391	-371	-434	-480	-572	-617	
Totale onderwijsuitgaven	31.203	32.580	33.957	35.041	37.714	39.395	40.261	
waarvan aan onderwijsinstellingen	28.312	29.594	30.223	31.622	33.393	35.568	36.327	

Cijfers en indeling hoger onderwijs



Vergelijking van OCW, CBS en internationale organisaties

Naar aanleiding van de cijfers in de paragraaf 'Hoger onderwijs internationaal' worden in deze bijlage de verschillen en overeenkomsten in de cijfers en indeling van OCW en CBS over het hoger onderwijs toegelicht.

De cijfers over het hoger onderwijs (ho) zoals die in Kerncijfers 2007-2011 staan, zijn gebaseerd op de gegevens uit de bestanden '1 cijfer HO' van DUO. Het Centraal Bureau voor de Statistiek (CBS) baseert de cijfers die het publiceert over het hoger onderwijs op precies dezelfde bestanden. Toch zijn er verschillen. Het totaal aantal ingeschrevenen in het ho is wel precies gelijk, maar het aantal ingeschrevenen in het hoger beroepsonderwijs (hbo) en in het wetenschappelijk onderwijs (wo) verschilt. Dit komt doordat de OCW-cijfers als gevolg van bekostigingsrichtlijnen gecorrigeerd zijn voor dubbele inschrijvingen. Het gaat daarbij om studenten die zowel bij het hbo als bij het wo zijn ingeschreven. Bij de OCW-cijfers tellen de totalen voor hbo en wo op tot het totaal ho. In de publicaties van het CBS tellen de totale aantallen hbo- en wo-ingeschrevenen niet op tot het totaal aantal ingeschrevenen in het ho, omdat studenten die zowel een hbo- als een wo-opleiding volgen in beide cijfers zijn meegeteld. Voor het totaal aantal ingeschrevenen in het ho zijn deze studenten wel maar één keer geteld. In tabel 14.4 is het voorgaande cijfermatig in beeld gebracht. De cijfers hebben betrekking op het studiejaar 2008/09, omdat deze cijfers gebruikt zijn in de tabel waarin het hoger onderwijs in Nederland vergeleken wordt met andere landen. Het studiejaar 2008/09 is het meest recente jaar waarover Eurostat gegevens beschikbaar heeft.

Een tweede verschil tussen OCW en CBS is de gehanteerde indeling naar studierichting. OCW gebruikt de indeling naar negen HOOP-gebieden, het CBS en internationale organisaties zoals Eurostat en OESO gebruiken de ISCED-indeling in acht categorieën. HOOP staat voor Hoger Onderwijs en OnderzoeksPlan en ISCED voor International Standard Classification of Education. Tabel 14.5 laat zien hoe deze twee indelingen zich tot elkaar verhouden met betrekking tot het aantal ingeschrevenen in het hoger onderwijs in het studiejaar 2008/09.

De indelingen verschillen zodanig dat het niet mogelijk is om een directe aansluiting te maken. Geen enkel HOOP-gebied past integraal in een ISCED-categorie of omgekeerd. De meeste cellen waarin veel studenten worden geteld, zijn echter over het algemeen goed te verklaren. De studenten uit het HOOP-gebied 'Onderwijs' bijvoorbeeld zitten praktisch allemaal in de ISCED-categorie 'Onderwijs'. Omgekeerd is dat niet zo, 15,0 duizend ingeschrevenen uit de ISCED-categorie 'Onderwijs' worden in de HOOP-indeling onder 'Gedrag en Maatschappij' geteld; dit zijn studenten in de pedagogische studies en onderwijskunde.

Het HOOP-gebied 'Landbouw en natuurlijke omgeving' is in de ISCED-indeling verdeeld over verschillende categorieën. Dit komt voornamelijk doordat de Wageningen Universiteit in haar geheel en ongedeeld tot het HOOP-gebied 'Landbouw' wordt gerekend. De meer sociaal, economische en bedrijfskundige studies in Wageningen worden in de ISCED-indeling gerekend tot 'Sociale wetenschappen, bedrijfskunde en rechten', terwijl studies als biotechnologie, voedingsmiddelentechnologie en tuin- en landschapsinrichting vallen onder 'Techniek, industrie en bouwkunde'. Daarnaast wordt diergeneeskunde uit de ISCED-categorie 'Landbouw en diergeneeskunde' in de HOOP-indeling tot 'Gezondheidszorg' gerekend. Ook het HOOP-gebied 'Techniek' is in de ISCED-indeling verdeeld over verschillende categorieën. Hierbij moet bijvoorbeeld worden gedacht aan grafische en industriële vormgeving en 'Kunst en techniek' die in de ISCED-indeling onder 'Taalwetenschappen, geschiedenis en kunst' vallen, technische bedrijfs- en bestuurskunde dat tot 'Sociale wetenschappen, bedrijfskunde en rechten' wordt gerekend en biomedische technologie en medisch laboratoriumonderzoek uit de ISCED-categorie 'Gezondheidszorg en welzijn'. De ISCED-categorie 'Persoonlijke dienstverlening, vervoer, milieu en veiligheid' tenslotte, kent geen vergelijkbare categorie in de HOOP-indeling en is dus verdeeld over verschillende HOOP-gebieden. Het zwaartepunt ligt in het HOOP-gebied 'Economie'.

Bron

1 cijfer HO, OCW, CBS

Toelichting

- Aantallen op teldatum 1 oktober 2008

Tabel 14.4 | Ingeschrevenen hoger onderwijs, 2008/09 (x 1.000)

OCW/EL&I-cijfers			
	OCW	EL&I	Totaal
hbo	374,9	7,9	382,8
wo	214,0	5,2	219,2
Totaal hoger onderwijs	588,9	13,1	602,0
CBS-cijfers			
hbo			383,7
wo			220,5
Totaal incl. dubbele inschrijvingen			604,2
Dubbele inschrijvingen			-2,2
Totaal hoger onderwijs			602,0

Bron

1 cijfer HO, OCW, CBS

Toelichting

- Aantallen op teldatum 1 oktober 2008

Tabel 14.5 | Ingeschrevenen hoger onderwijs naar studierichting, 2008/09 (x 1.000)

	HOOP-gebieden										Totaal	
	sector overstijg.	onderw.	landb. & nat. omg.	natuur	techn.	gezondh.	econ.	rechtgedrag & maats.	taal & cultuur			
ISCED-categorieën												
Onderwijs	0,0	65,8	0,7	0,3	0,0	0,0	0,0	0,0	15,0	0,0	81,9	
Taalwetensch., geschiedenis en kunst	2,0	0,1	0,0	0,1	7,4	0,0	1,3	0,0	2,1	40,2	53,2	
Sociale wetensch., bedrijfsk. en rechten	0,0	0,0	2,3	0,3	7,9	0,1	135,8	27,0	46,2	7,4	227,1	
Natuurwetensch., wiskunde en inform.	0,0	0,0	1,3	11,5	19,0	0,2	6,3	0,0	0,0	0,0	38,3	
Techniek, industrie en bouwkunde	0,0	0,0	2,3	0,4	46,6	0,0	0,0	0,0	0,7	0,6	50,7	
Landbouw en diergeneeskunde	0,0	0,0	5,1	0,0	0,0	1,5	0,0	0,0	0,0	0,0	6,5	
Gezondheidszorg en welzijn	0,0	0,0	0,2	3,7	4,7	60,8	0,2	0,0	35,8	0,0	105,5	
Pers. dienstverl., verv. milieu en veilig.	0,0	0,0	1,2	0,3	3,0	1,3	30,3	0,0	2,4	0,0	38,6	
Onbekend	0,0	0,0	0,0	0,3	0,0	0,0	0,0	0,0	0,0	0,0	0,3	
Totaal	2,0	65,9	13,2	16,9	88,6	63,8	174,0	27,0	102,1	48,4	602,0	

Toelichting en Begrippen

A. Algemeen

Gerelateerd aan de OCW-begroting

De in deze publicatie gepresenteerde informatie over ontwikkelingen en prestaties op het terrein van onderwijs, cultuur en wetenschap betreft voornamelijk de sectoren die voorkomen op de begroting van het Ministerie van Onderwijs, Cultuur en Wetenschap (OCW). Leerlingen en uitgaven voor onderwijs vallend onder het Ministerie van Economische zaken, Landbouw en Innovatie (EL&I) worden echter ook vermeld.

Definities

In deze publicatie is ernaar gestreefd eenduidige definities te hanteren, zodat voor de verschillende onderwijssectoren de cijfers onderling vergelijkbaar zijn. De definities sluiten primair aan bij wat in de begroting en het jaarverslag van OCW gebruikelijk is. Deze kunnen daarom afwijken van andere bronnen zoals het CBS en het onderwijsverslag.

In de internationale vergelijking worden ook vaak andere definities gehanteerd. Daarom zijn hier gepresenteerde gegevens niet zonder meer vergelijkbaar met de internationale. Ze zijn wel herleidbaar.

Voorlopige gegevens

Gegevens, die bij het laatste jaar worden getoond, zijn, met uitzondering van de financiële gegevens, voorlopig.

Afronding

Door afronding kan het voorkomen, dat de totalen niet geheel overeenkomen met de som van de getoonde getallen.

Verklaring van de gehanteerde tekens

.	niet van toepassing
--	(nog) niet ter beschikking
0,0	minder dan vijfhonderdste van de gekozen eenheid (dus niet altijd gelijk aan nul)
(xx)	het getal xx is niet opgeteld in het totaal
2007	uitgaven in kalenderjaar 2007, aantal op een peildatum in 2007, uitstroom in schooljaar 2006/07 of instroom in schooljaar 2007/08; de peildatum is 1 oktober tenzij anders vermeld. Een voorbeeld voor de uitstroom 2007 is het aantal gediplomeerden van schooljaar 2006/07.

B. Financiën

Herziening 2008 van statistiek onderwijsuitgaven

Bij deze herziening is gebruik gemaakt van nieuw beschikbare bronnen. Dit heeft ervoor gezorgd dat de grootste ontbrekende onderdelen in de statistiek nu opgevuld zijn. Dit betreft de uitgaven aan particulier onderwijs en de uitgaven van bedrijven voor duale leerlingen en stagiaires. Daarnaast is de bestaande statistiek kritisch bekeken. Dit heeft tot diverse verbeteringen geleid voor onder andere de integratie van overheidsstromen, de uitgaven aan R&D en de uitgaven van huishoudens.

De totale uitgaven van huishoudens en bedrijven aan particuliere opleidingen bedroegen in 2006 bijna 1,2 miljard euro. Het gaat om ongeveer 190 duizend deelnemers. Huishoudens betalen gemiddeld tweederde deel van de deelnemersbijdragen, bedrijven betalen gemiddeld éénderde van de bijdragen voor hun werknemers. Meer informatie over de uitgaven aan particuliere opleidingen is te vinden in het CBS-webartikel: Particulier onderwijs groeit sneller dan gesubsidieerd onderwijs.

Onderwijsuitgaven (belangrijkste mutaties; Bron: CBS)

	1995	2000	2006
Mln euro			
Voor revisie	16.600	21.210	29.935
Totale bijstelling	1.625	2.617	4.022
Particulier onderwijs	608	748	1.154
Duaal onderwijs	820	1.177	1.694
Integratie overheidsstromen	-17	578	938
R&D	155	129	404
Uitgaven huishoudens	106	99	233
Overige aanpassingen	-47	-114	-402
Na revisie	18.225	23.828	33.956

De uitgaven van bedrijven aan beroepspraktijkvorming bedroegen in 2006 bijna 1,7 miljard euro en werden grotendeels aan beroeps-opleidingen in het mbo besteed. Tegenover de kosten van bedrijven staat overigens ook een belastingkorting van de overheid van 180 miljoen euro. Meer informatie over dit onderwerp is te vinden in het webartikel: Bedrijven besteden 1,7 miljard euro aan beroepsonderwijs.

De overige aanpassingen leidden in 2006 tot een verhoging van de totale onderwijsuitgaven van 1,2 miljard euro.

Een toelichting van de revisie door het CBS vindt u via deze URL:
http://www.cbs.nl/NR/rdonlyres/9210FC61-D9C9-484F-AC42-67B3A974B360/0/13J998_Toelichtingopderevisievandeonderwijsuitgaven.pdf.

Herziening BBP

Het CBS voert elke vijf tot tien jaar een revisie van de Nationale rekeningen door. Hierbij wordt ook het BBP aangepast aan meer recente inzichten.

Herziening 1999

Op grond van EU-verordeningen zijn per 1 mei 1998 enkele definities en berekeningsmethoden voor de bepaling van het BBP gewijzigd. In de herziening komt de toegenomen betekenis van de dienstverlening en de kennis- en informatie-economie naar voren. Door de herziening en een verbetering van de kwaliteit van de statistische gegevens heeft het CBS in 1999 zijn BBP-bedragen voor 1995 tot en met 1998 met ongeveer 14,5 miljard euro opwaarts bijgesteld (+4,2 procent).

Herziening 2005

De resultaten voor het revisiejaar 2001 zijn in het persbericht van het CBS van 20 april 2005 gepubliceerd en uitgebreid toegelicht in de revisiepublicatie 'Nationale rekeningen 2004 Revisie 2001' van augustus 2005. Het doel van de revisie 2005 is veranderingen in concepten en definities in te voeren. Dit berust op internationale afspraken. De Nationale rekeningen sloten hierna beter aan op de economische werkelijkheid zoals die gemeten wordt met nieuwe en herziene statistieken.

Het Bruto Binnenlands Product (BBP) van 2001 is door deze herziening van definities en ramingsmethoden ruim 18 miljard euro hoger dan eerder werd gepubliceerd. Dat komt overeen met een bijstelling van 4,3 procent. In 2006 zijn de gereviseerde cijfers voor de jaren 1995 tot en met 2000 op Statline beschikbaar gekomen en begin 2007 ook de cijfers vanaf 1987.

In 2007 zijn de cijfers vanaf 2004 bijgesteld. Ook zijn herziene cijfers vanaf 1969 bepaald ('Nationale rekeningen 2006'). De meest recente raming is gepubliceerd in een CBS mededeling van 26 maart 2009.

Diverse begrippen voor financiën

BBP en BNP

- Het Bruto Binnenlands Product (BBP) is de som van de lonen, salarissen en sociale lasten, de indirecte belastingen minus subsidies, de afschrijvingen en het overig inkomen (netto).
- Het Bruto Nationaal Product (BNP) is gelijk aan het BBP vermeerderd met het saldo van uit het buitenland ontvangen primaire inkomens.

In andere publicaties kan men andere bedragen en BBP-percentages aantreffen voor de onderwijsuitgaven. Deze berusten op andere definities of eerder vastgestelde waarden, die vervolgens zijn bijgesteld (gereviseerd). Ze kunnen daarom afwijken van de hier getoonde cijfers.

Lopende en constante prijzen

Tenzij anders vermeld zijn alle bedragen in Kerncijfers OCW uitgedrukt in werkelijke bedragen van het betreffende jaar (lopende prijzen). Bij een beschouwing van de ontwikkeling van financiële kengetallen in de tijd wordt soms rekening gehouden met de waarde uitgedrukt in prijzen van één bepaald jaar. Waar dat gebeurt, wordt meestal gebruikt gemaakt van de prijsindex van het BBP (pBBP).

Gesaldeerde uitgaven van OCW

Dit zijn uitgaven van OCW verminderd met een deel van de ontvangsten van OCW. Uitgaven worden gesaldeerd met ontvangsten als die zijn ontstaan door terugbetalingen of afrekeningen van eerder door OCW teveel uitgekeerde bedragen.

Alle ontvangsten uit voor OCW externe financieringsbronnen, zoals ministerie van Financiën, andere ministeries, onderwijsdeelnemers en reclamegelden worden niet gesaldeerd met de uitgaven van OCW. Deze ontvangsten dragen bij aan een verhoging van het uitgaven-niveau. Voorbeelden hiervan zijn: lesgeld, doelsubsidies van andere departementen (zoals voor TNO), reclame-inkomsten (media) en FES-gelden. Bij studiefinanciering worden alle ontvangsten afgetrokken; dus ook de terugbetalingen van eerder verstrekte leningen en de rente daarover.

Overige uitgaven van OCW

Naast de uitgaven die OCW verantwoordt bij de begrotingsartikelen van de beleidsterreinen po, vo, bve, hbo, wo, sfb, owb en cultuur zijn er ook andere uitgaven. Dit betreft overige programma-uitgaven en apparaatuitgaven die niet bij voornoemde begrotingsartikelen zijn ondergebracht.

Toelichting en Begrippen

Deze 'overige uitgaven' worden voor bepaalde figuren en tabellen toegerekend aan de OCW-uitgaven voor de beleidsterreinen po, vo, bve, hbo, wo, sfb, owb en cultuur. Dit gebeurt naar rato van de gesaldeerde uitgaven voor deze beleidsterreinen.

Uitgaven van OCW voor een onderwijssector

Het totaal van de uitgaven van OCW voor de instandhouding en exploitatie van een sector binnen het onderwijsstelsel. Hierin zijn de apparaatskosten van OCW niet opgenomen.

Gesaldeerde uitgaven OCW voor een onderwijssector

'Uitgaven van OCW voor een onderwijssector' verminderd met de ontvangsten van OCW, die zijn ontstaan door terugbetalingen of afrekeningen van eerder door OCW teveel uitgekeerde bedragen.

Uitgaven OCW voor onderwijs

Het totaal van de gesaldeerde uitgaven van OCW voor zover bedoeld voor het onderwijs aan de reguliere onderwijsdeelnemers.

Belangrijkste verschillen in bekostiging van OCW voor de onderscheiden onderwijssectoren:

- po en vo exclusief huisvestingsuitgaven (via gemeenten);
- vo en bve (mbo) inclusief les gelden (door OCW geïnd);
- bve (mbo) educatie apart vermeld en exclusief cursusgeld;
- hbo en wo exclusief collegegelden;
- wo inclusief uitgaven onderzoek en academische ziekenhuizen;
- alle uitgaven zijn exclusief studiefinanciering;
- alle uitgaven zijn exclusief overige programma-uitgaven en apparaatskosten.

Onderwijs- en onderzoeksuitgaven wo

Bij de universiteiten zijn onderwijs en onderzoek verweven. Om de uitgaven per student in het wo toch enigszins vergelijkbaar te maken met die in de andere onderwijssectoren zijn de totale uitgaven gesplitst in onderwijs- en onderzoeksuitgaven. Voor het berekenen van de onderwijsuitgaven in het wo worden de uitgaven vermenigvuldigd met een factor. Deze factor is berekend uit de verhouding tussen de inzet van wetenschappelijk personeel (wp) voor onderzoek volgens de kengetallen universitair onderzoek (KUOZ) en de totale formatie wp (WOP1). In deze verdeling wordt ook rekening gehouden met de rijksbijdrage aan academische ziekenhuizen en de bekostiging van overige instellingen wo.

Bekostiging overige instellingen wo

Onder de overige instellingen vallen de instellingen van internationaal onderwijs, kerkelijke opleidingen en de Open Universiteit.

OCW-uitgaven voor onderwijs per deelnemer

'Gesaldeerde uitgaven OCW voor een onderwijssector' voor onderwijs in een jaar gedeeld door het 'aantal onderwijsdeelnemers in een onderwijssector' op de peildatum in hetzelfde jaar. In het kengetal uitgaven per onderwijsdeelnemer zijn als regel alle uitgaven op het beleidsterrein, bestemd voor het onderwijs aan de betreffende onderwijsdeelnemers aan de bekostigde instellingen, opgenomen.

Voor het ho zijn de aantallen studenten per kalenderjaar gebruikt.

Deze zijn berekend uit de aantallen op twee opeenvolgende peildata in de verhouding 2/3 voor jaar t-1 en 1/3 voor jaar t.

Overige bijdragen aan onderwijsinstellingen

Naast de rechtstreekse bekostiging door het ministerie van OCW krijgen onderwijsinstellingen inkomsten via gemeenten (onder andere van OCW voor educatie en voor de huisvesting van primair en voortgezet onderwijs) en van de onderwijsdeelnemers zelf. De laatste betreffen de cursus- en collegegelden die aan de regionale opleidingen centra (ROC's) en instellingen voor hbo en wo worden betaald.

Verder kunnen instellingen ook andere inkomsten genereren, bijvoorbeeld vrijwillige ouderbijdragen, bijdragen van gemeenten voor deelname aan projecten en opbrengsten van derden (contractonderwijs en -onderzoek).

Bijdragen aan instellingen per deelnemer

De kosten die instellingen maken voor het verzorgen van het onderwijs aan de onderwijsdeelnemers zijn voornamelijk gebaseerd op de middelen die instellingen ontvangen van derden. Dit instellingsbudget omvat zowel de rijksbijdrage, de gemeentelijke bijdrage als het collegegeld. Wat nog ontbreekt in deze opsomming zijn private bijdragen anders dan cursus- en collegegelden, zoals vrijwillige ouderbijdragen, sponsorgelden en dergelijke. Informatie hierover is nog onvolledig en daarom niet opgenomen in de bijdragen aan instellingen.

De Bijdragen aan instellingen (in eerdere versies van Kerncijfers OCW ook wel instellingskosten genoemd) zijn als volgt berekend:

- voor het po, vo en mbo: OCW-uitgaven per deelnemer plus een opslag voor gemeentelijke bijdragen (voor po en vo voornamelijk huisvesting);
- voor het hbo en wo: OCW-uitgaven per student (inclusief huisvesting) plus collegegelden per student.

Uitgaven voor educatie per volwassen inwoner

De directe uitgaven aan de educatie gedeeld door het aantal inwoners van 18 tot en met 64 jaar in Nederland op 1 januari van het jaar.

Uitgaven als percentage van de rijksuitgaven

Zowel de totale OCW-uitgaven als de OCW-uitgaven voor onderwijs, cultuur en wetenschap afzonderlijk worden uitgedrukt in een percentage van de totale rijksuitgaven. Hierbij is de teller gelijk aan de gesaldeerde uitgaven van OCW en de noemer gelijk aan de totale rijksuitgaven volgens het Rijksjaarsverslag (voor prognoses van de Miljoenennota), verminderd met de uitgaven nationale schuld op transactiebasis (en bij Miljoenennota: ook aanvullende posten).

Onderwijs- en onderzoeksuitgaven als percentage BBP

Vooral de onderwijsuitgaven worden uitgedrukt in een percentage van het BBP. Dit gebeurt om deze uitgaven te kunnen vergelijken met die van andere landen. Ook de uitgaven voor onderzoek worden om deze reden in een percentage van het BBP uitgedrukt.

Eerder of elders gepubliceerde cijfers kunnen gebaseerd zijn op BBP-bedragen van voor de revisie 2005 van het BBP en deze zijn dan niet vergelijkbaar met de gegevens in deze editie van Kerncijfers OCW.

Financieringsbronnen

In de schema's met geldstromen worden ook gegevens getoond van andere financieringsbronnen dan OCW. Dit betreft onder andere de private bijdragen en de gemeentelijke uitgaven. Verder zijn gelden afkomstig van andere ministeries en het 'Fonds Economische Structuurversterking' (FES). De gegevens hiervoor zijn voornamelijk afkomstig van het CBS.

Gemeentelijke bijdragen

In de gemeentelijke bijdrage is het saldo van uitgaven en ontvangsten voor onderwijs verwerkt, zoals berekend door het CBS. Het CBS verkrijgt deze gegevens uit de gemeenterekeningen.

Voor de gemeentelijke uitgaven en ontvangsten zijn de bedragen gebruikt die het CBS hanteert in de nationale onderwijsstatistiek.

FES

Het FES wordt beheerd door de ministers van Economische Zaken (EZ) en Financiën, en wordt gevoed vanuit bepaalde aardgasbaten en opbrengsten uit het vervreemden van vermogensbestanddelen van het Rijk, zoals etherfrequenties.

Uit het FES kunnen bijdragen worden toegekend aan andere begrotingen van het Rijk voor de financiering van investeringsprojecten van nationaal belang, waarmee beoogd wordt de economische structuur te versterken. Het fonds is dus een verdeelfonds; de feitelijke projectuitgaven worden geraamd en verantwoord op de andere begrotingshoofdstukken.

Financiële kengetallen van instellingen

Regeling jaarverslaggeving Onderwijs.

Vanaf het verslagjaar 2008 is voor alle bekostigde scholen en universiteiten de regeling Jaarverslaggeving Onderwijs ingevoerd. Deze regeling bevat de inrichtingsvoorschriften en modellen voor het jaarverslag en vervangt de diverse voormalige brochures. De nieuwe regeling is grotendeels afgestemd op de BW/RJ-voorschriften waardoor voor de inrichting van de jaarrekening een nauwe aansluiting is ontstaan met hetgeen ook in de private sector gebruikelijk is.

Jaarverslaggeving voor scholen omvat echter meer dan alleen jaarcijfers. Juist op het punt van de niet-financiële informatie wordt op tal van manieren gestimuleerd dat de scholen in hun jaarverslag een volledige en toegankelijk beschrijving geven van alle belangrijke bedrijfsprocessen en de financiële implicaties daarvan, en dat zij actief een dialoog aangaan met alle betrokken partijen in de directe omgeving van de school of universiteit. Actuele thema's rond de jaarverslaggeving van scholen zijn onder andere het plan voor de invoering van de nieuwe methodiek XBRL voor gegevensuitwisseling, de discussie over vermogensvorming (Rapport commissie Don), de nieuwe regeling voor het beleggen en belenen van publieke middelen, en de discussie over het al dan niet inrichten voor een voorziening voor toekomstige BaPo verplichtingen.

De website met actuele informatie over de regeling Jaarverslaggeving Onderwijs wordt drukbezocht. (<http://www.minocw.nl/publicatie/982/Richtlijn-Jaarverslag-Onderwijs.html>)

Baten en lasten

Baten en lasten worden vermeld bij de informatie over de jaarrekeningen van onderwijsinstellingen. Het betreft de geconsolideerde ontvangsten (baten) en uitgaven (lasten) voor de sectoren po, vo, bve, hbo, wo en owb. De gegevens zijn afkomstig van DUO. In de tabellen zijn ook de financiële en de buitengewone baten en lasten opgenomen. De getoonde cijfers betreffen dus gegevens over de totale bedrijfsvoering van de instellingen.

Toelichting en Begrippen

Solvabiliteit 1

De solvabiliteit geeft aan welk deel van de bezittingen (activa) zijn gefinancierd met eigen vermogen (exclusief voorzieningen). Solvabiliteit 1 is gedefinieerd als (eigen vermogen + aandeel derden) / totaal vermogen.

Solvabiliteit 2

Als solvabiliteit 1, echter met het verschil dat dit kengetal niet wordt beïnvloed door het niveau van de voorzieningen. Solvabiliteit 2 is gedefinieerd als (eigen vermogen + aandeel derden + egalisatierekening + voorzieningen) / totaal vermogen.

Liquiditeit (current ratio)

De liquiditeitsratio geeft aan in welke mate de instelling aan haar verplichtingen op korte termijn kan voldoen. De liquiditeit is gedefinieerd als vlottende activa / kortlopende schulden.

Rentabiliteit

Dit kengetal geeft aan welk deel van de totale baten c.q. opbrengsten over blijft na aftrek van de lasten c.q. kosten. De rentabiliteit van de gewone bedrijfsvoering is gedefinieerd als resultaat gewone bedrijfsvoering / totale baten uit gewone bedrijfsvoering (baten + financiële baten) x 100 procent.

Weerstandsvermogen

Dit kengetal weerstandsvermogen geeft de verhouding aan tussen het eigen vermogen en de totale baten, met uitzondering van de bijzondere baten. Het kengetal wordt uitgedrukt in een percentage.

Het kengetal weerstandsvermogen resulteert uit de bevindingen van het inspectierapport over de vermogenspositie van besturen in het voortgezet onderwijs.

Onder de experts is geen eenduidigheid over de vraag wat de beste indicator is voor de financiële positie van een vo-schoolbestuur. De onderzoekers van de Inspectie stellen vast dat, meer dan solvabiliteit, het kengetal weerstandsvermogen een beter beeld geeft van de effectiviteit van het vermogen als middel om de primaire doelstelling van de school te realiseren. De inspectie heeft ook gekeken naar de hoogte van de signaleringsgrenzen en geconcludeerd dat de percentages van 10 en 40 voldoen. Inmiddels is de Commissie Vermogensbeheer Onderwijsinstellingen onder voorzitterschap van prof. Dr. F.J.H. Don van start gegaan.

Signaleringsgrenzen financiële kengetallen

Naar aanleiding van de behandeling van de begroting van OCW in de Tweede Kamer heeft OCW signaleringsgrenzen ontwikkeld voor de kengetallen betreffende de financiële positie van onderwijsinstellingen. De grenzen hebben betrekking op de vermogenspositie (solvabiliteit exclusief voorzieningen) en het exploitatieresultaat (rentabiliteit).

• Minimumgrens:

Het kengetal zou hier niet (meerjarig) onder moeten komen. Gebeurt dat wel dan zou de financiële positie zorgwekkend kunnen worden.

• Maximumgrens:

Het kengetal zou hier niet (meerjarig) boven moeten komen. Gebeurt dat wel dan worden de ontvangen middelen onvoldoende besteed aan het doel waarvoor ze zijn bedoeld.

	minimum	maximum
Weerstandsvermogen vo	10	40
Solvabiliteitsratio vo	0,10	0,45
Solvabiliteitsratio bve en ho	0,10	0,60
Rentabiliteit (in procenten)	-3,0	+3,0

Voor po zijn nog geen grenzen vastgesteld en de grenzen voor vo zijn nog in discussie met de sector vo.

Rijksbijdragen per sector

Het totaal van de rijksbijdragen aan onderwijsinstellingen volgens de jaarrekeningen van de instellingen is niet exact gelijk aan de rijksbijdrage van OCW aan de instellingen volgens de jaarrekening van OCW. De belangrijkste verschillen zitten in: 'overig' (een deel hiervan gaat ook naar de instellingen), ontvangsten (soms in een ander begrotingsjaar verrekend) en bijdragen aan instellingen vanuit andere beleidsterreinen (bijvoorbeeld vanuit bve naar hbo) of bedragen die via gemeenten worden toegekend.

Internationaal

Om de onderwijsuitgaven van Nederland vergelijkbaar te maken met die van andere landen zijn een aantal aanpassingen nodig. Daarbij is de definitie van de OESO / Eurostat leidend. Hierna worden de verschillende aanpassingen beschreven, uitgaande van de totale uitgaven van OCW. Deze aanpassingen worden door het CBS verwerkt op de gegevens die door het CBS aan de OESO en Eurostat worden geleverd.

OCW-uitgaven voor onderwijs (basis voor berekening)

De gesaldeerde uitgaven van OCW vormen het beginpunt van de berekening. Hiervan worden de uitgaven voor wetenschap en cultuur met de daaraan toegerekende overige uitgaven afgetrokken. Bij het resultaat zijn de volgende kenmerken van belang:

- de uitgaven van OCW voor onderwijs zijn inclusief de uitgaven voor onderzoek in het wo; tevens zijn hierin de netto uitgaven voor studiefinanciering opgenomen;
- de rijksbijdrage academische ziekenhuizen is bedoeld als vergoeding voor de kosten van de leerwerkplekfunctie die academische ziekenhuizen vervullen. De rijksbijdrage is voor zowel onderwijs, onderzoek als zorg, maar is wel in zijn geheel opgenomen;
- educatie bestaat uit enerzijds educatieve redzaamheid, waaronder het voortgezet algemeen volwassenenonderwijs (vavo) en anderzijds basiseducatie;
- trendbreuk educatie en inburgering: Vanaf 2003 vallen de uitgaven voor inburgering onder het ministerie van Justitie. Vanaf 2003 zijn alleen de uitgaven voor educatie opgenomen;
- les gelden voor het vo (tot en met 2004) en bve worden door OCW geïnd, namens de onderwijsinstellingen en zijn niet gesaldeerd.

Aanpassing OCW-uitgaven aan internationale definitie

- van de rijksbijdrage academische ziekenhuizen wordt als onderwijsuitgave alleen het onderwijsdeel meegenomen;
- alleen het vavo-gedeelte van educatie wordt tot de totale onderwijsuitgaven gerekend;
- de ontvangsten van OCW voor de studiefinanciering worden niet gesaldeerd met de uitgaven. Het gaat om terugbetalingen; aflossingen en renteontvangsten in het kader van WSF en WTOS.
- les gelden voor vo en bve: het CBS ziet OCW als het doorgesluisde voor de les gelden. Ze worden daarom meegenomen als private uitgaven van huishoudens aan de onderwijsinstellingen;
- de consolidatiemethode van de overheidsuitgaven is vanaf 2004 gewijzigd. Vanaf 2004 zijn niet meer de ontvangen rijksbijdragen volgens de gemeenterekening bepalend, maar de betaalde rijksbijdragen aan gemeenten volgens OCW. Beide consolidatiemethoden leiden tot dezelfde totale publieke onderwijsuitgaven en totale onderwijsuitgaven;
- in de reeks Aanpassing uitgaven OCW aan CBS/OESO-definitie is rekening gehouden met de 'Verrekening met andere ministeries'. Hierin komen de aan OCW toegekende FES-gelden voor. Het CBS ziet deze niet als uitgaven van OCW, maar als uitgaven aan onderwijs door andere ministeries;
- De overige verschillen tussen de berekening van OCW en het CBS zijn voornamelijk het gevolg van het op verschillende wijzen toerekenen van de overige uitgaven (apparaatskosten) en van in het verleden toegepaste correcties.

Publieke uitgaven voor onderwijs

- Het CBS neemt in de rijksuitgaven ook de uitgaven van het ministerie van Landbouw, Natuur en Voedselkwaliteit en het ministerie van Volksgezondheid, Welzijn en Sport voor onderwijs mee. In de bedragen voor 'Onderwijsuitgaven andere ministeries' zijn ook de FES-gelden opgenomen.
- De onderwijsuitgaven van lagere overheden bestaan uit de uitgaven van de gemeenten en provincies aan po, vo en bve. De uitgaven van lagere overheden worden netto weergegeven wat betekent dat de ontvangen rijksbijdragen voor onderwijs zijn afgetrokken.

Private uitgaven voor onderwijs

- Uitgaven door huishoudens betreffen les-, cursus- en collegegelden en (vrijwillige) ouderbijdragen en ook de uitgaven aan particulier onderwijs.
- De uitgaven door bedrijven betreffen de uitgaven voor duale studenten en contractonderzoek in het wo.
- De publieke uitgaven aan huishoudens zijn exclusief de subsidies voor de collegegelden. Dit deel gaat namelijk via de huishoudens naar de instellingen en maakt dus deel uit van de publieke uitgaven aan instellingen.

Totale uitgaven voor onderwijs

- De totale onderwijsuitgaven betreffen de publieke en private uitgaven aan huishoudens en instellingen voor regulier onderwijs. Uitgaven voor boeken en leermiddelen aan andere dan onderwijsinstellingen zitten hier niet in (onderwijsgerelateerde private uitgaven aan niet-onderwijsinstellingen).

Aanpassingen en consolidatie

In de aansluitingstabel (CBS (OESO) / OCW) komen verschillende aanpassingen en consolidatieslagen voor. De aanpassingen zijn bedoeld om aan te sluiten op de internationale definities. Door consolidatie wordt voorkomen dat uitgaven dubbel geteld worden.

Internationaal wordt de studiefinanciering op twee plaatsen gecorrigeerd. De eerste plaats betreft het afstemmen van de OCW definitie voor gesaldeerde uitgaven op de internationale definitie. OCW saldeert de aflossingen en rente op studieleningen. Zij verlagen immers de uitgaven. Volgens de internationale definitie mag dat niet omdat degenen die aflossen andere personen zijn dan degenen die studiefinanciering ontvangen (vertragingseffect).

De tweede plaats betreft een consolidatieslag en daarbij wordt verondersteld dat een deel van de studiefinanciering is bedoeld voor les- en collegegeld. Dit deel verlaagt daarom de private bijdrage.

Toelichting en Begrippen

Ook in de uitgaven van de lokale overheid vindt een consolidatieslag plaats. Vanaf 2004 is de consolidatiemethode van het CBS voor deze uitgaven gewijzigd. Vanaf 2004 zijn de rijksbijdragen van OCW aan gemeenten, zoals geboekt door OCW, bepalend voor de cijfers. Daarvoor waren dat de vastgelegde bedragen in de gemeenterekeningen. In de aansluittabel zijn de netto uitgaven door gemeenten aan onderwijs opgenomen.

Lesgeld wordt door OCW geïnd en is vervolgens onderdeel van de uitgaven van OCW aan onderwijs. Het zijn dus van oorsprong private bijdragen. Lesgelden worden daarom afgetrokken van de OCW-uitgaven om vervolgens te worden opgenomen in de uitgaven van huishoudens.

Uitgaven voor boeken en leermiddelen worden door het CBS niet opgenomen in de totaalstelling omdat ze via studiefinanciering worden gesubsidieerd en er anders een dubbelstelling zou kunnen ontstaan.

C. Onderwijsdeelnemers

In het algemeen zijn de onderwijsdeelnemersgegevens van het laatst gepresenteerde jaar voorlopig. In de volgende editie van Kerncijfers worden deze voorlopige cijfers vervangen door definitieve cijfers.

Peildatum

De peildatum voor alle onderwijsdeelnemers is 1 oktober.

Eéncijfer

In het 1 cijfer-project dat door OCW gezamenlijk met CBS en andere partijen is opgezet wordt beoogd om de individuele gegevens van leerlingen/studenten uit de basisbestanden bij de DUO op een éénduidige manier te ontsluiten volgens van tevoren vastgestelde definities en algoritmes. In deze publicatie wordt uitgegaan van aantallen leerlingen/studenten volgens de definities 'domein vo', 'domein mbo' en 'domein ho', d.w.z. zonder dubbelstellingen binnen de betreffende sector (vo, mbo en ho). In andere publicaties kunnen afwijkende definities worden gebruikt, bijvoorbeeld 'domein instelling', in dit geval worden studenten die aan meer dan één instelling staan ingeschreven wel meervoudig geteld.

In deze publicatie is uitgegaan van de 1 cijfer bestanden die beschikbaar waren in januari 2011.

Aantal onderwijsdeelnemers in een onderwijssector

Het op de peildatum getelde aantal ingeschreven onderwijsdeelnemers in een onderwijssector.

- po: op de peildatum in het schooljaar ingeschreven leerlingen.
- vo: op de peildatum in het schooljaar ingeschreven leerlingen.
- bve: op de peildatum voor een opleiding in het mbo of vavo ingeschreven studenten, die voor bekostiging in aanmerking komen.
- hbo: op de peildatum in het studiejaar ingeschreven studenten aan bekostigde opleidingen (volgens de '1 cijfer HO' definitie domein ho).
- wo: op de peildatum in het studiejaar ingeschreven studenten aan bekostigde opleidingen (volgens de '1 cijfer HO' definitie domein ho). Het totaal aantal is inclusief de deeltijdstudenten en extraneï.

Eerstejaars Nederland (hbo en wo)

Eerstejaars Nederland zijn diegenen die voor de eerste keer in Nederland een hbo- dan wel wo-opleiding gaan volgen.

Instroom in / uitstroom uit de sector

Bij in- en uitstroom gaat het om het aantal onderwijsdeelnemers dat een sector po, vo, bve, hbo of wo binnenkomt of verlaat. Doorstroom tussen schoolsoorten in de eigen sector wordt niet meegeteld.

- Instroom betreft deelnemers die in het huidige school-/studiejaar zijn ingeschreven op de peildatum en in voorgaande school-/studiejaren nog niet waren ingeschreven in dezelfde onderwijssector.
- Uitstroom betreft deelnemers die in het vorige school-/studiejaar nog wel waren ingeschreven in die onderwijssector en dit jaar op de peildatum niet meer. Het jaar van de peildatum, waarin ze voor het eerst niet meer zijn ingeschreven, geldt als het jaar van uitstroom.

Met betrekking tot het mbo moet de kanttekening gemaakt worden dat de in-/uitstroomcijfers tot en met 2004 onbetrouwbaar zijn. Omdat voor die jaren individuele gegevens over mbo-deelnemers ontbraken, zijn er schattingen gemaakt op basis van opgaven van de herkomst van instromende deelnemers door de instellingen en op basis van leeftijdsverdeling van de deelnemers. Vanaf 2004 is het onderwijsnummer ingevoerd in de bve-sector, zodat vanaf 2005 gegevens over instroom en uitstroom beschikbaar zijn gekomen vanuit de individuele onderwijsnummergegevens. Dit genereert een trendbreuk in de cijferreeksen tussen 2004 en 2005, de cijfers vanaf 2005 geven pas een betrouwbaar beeld.

Instroomcohorten

Bij instroomcohorten gaat het om een vaste groep onderwijsdeelnemers dat (op een bepaald moment) een sector po, vo, bve, hbo of wo instroomt. Deze verschillende vaste groepen worden in de tijd gevolgd.

Met deze instroomcohorten kunnen de schoolloopbanen van alle onderwijsdeelnemers in beeld gebracht worden.

Deelnamepercentage aan onderwijs

Het aandeel in de totale bevolking van personen die deelnemen aan het door de ministeries van OCW en EL&I bekostigde onderwijs naar leeftijd.

Startkwalificatie

Een voltooide opleiding op tenminste hoger secundair niveau. In Nederland is dit minimaal een diploma op havo, vwo of mbo 2 niveau.

De startkwalificatie wordt internationaal beschouwd als noodzakelijke voorwaarde om volwaardig deel te kunnen nemen aan de moderne kennis-samenleving.

Schoolverlaters

Schoolverlaters zijn onderwijsdeelnemers die het onderwijs geheel verlaten. Voortijdig schoolverlaters zijn schoolverlaters die geen startkwalificatie hebben behaald.

EU-indicator

Jongeren van 18-24 jaar die op het moment van de enquête Labour Force Survey (LFS) geen startkwalificatie hebben en de daaraan voorafgaande vier weken niet hebben deelgenomen aan regulier onderwijs, cursussen of andere korte opleidingen.

- Nieuwe vsv'ers

Alle leerlingen van 12-22 jaar die in een bepaald schooljaar zonder startkwalificatie het onderwijs verlaten. Aantallen hebben betrekking op het verschil tussen twee peildata. Bijvoorbeeld het aantal voortijdig schoolverlaters voor het schooljaar 2004/05 wordt bepaald door per deelnemer te kijken of degenen die op 1-10-2004 in het onderwijs zaten ook nog op 1-10-2005 in het onderwijs zitten. Zo niet, dan wordt gecheckt of ze voortijdig zijn uitgevallen of dat er andere redenen zijn, waarom ze niet meer op school zitten (zoals doorgestroomd naar vervolgonderwijs, startkwalificatie gehaald etc.). Leerlingen die uitstromen uit vso en pro worden niet meegenomen in de gepubliceerde aantallen vsv'ers.

Gediplomeerden / afgestudeerden

Onder gediplomeerden worden verstaan de onderwijsdeelnemers die een diploma hebben behaald. De aantallen hebben betrekking op de periode tussen twee teldata. Bijvoorbeeld voor 2006/07: het aantal gediplomeerden tussen 1-10-2006 en 1-10-2007, deze worden aangeduid met het jaar 2007.

Gewichten in het basisonderwijs

Leerlingen krijgen op grond van bepaalde criteria een gewicht; de zogenaamde gewichtenregeling. De scholen ontvangen door deze regeling extra personele en materiële faciliteiten. De gewichten werken niet rechtstreeks door in de bekostiging. Om in aanmerking te komen voor de extra financiering die het gevolg is van de gewichtenregeling moet een school aan een aantal additionele criteria voldoen zoals een minimum percentage. De som van de gewichten moet groter zijn dan 6% van het totale leerlingaantal. Blijft men onder dat minimum dan krijgt men geen extra middelen.

Een rekenvoorbeeld: Een school van 100 leerlingen, waarvan 5 leerlingen een gewicht hebben van 1,2 ontvangt geen extra middelen ($5 \times 1,2 = 6 - 6 = 0$), bij 6 leerlingen met een gewicht van 1,2 ontvangt de school 1 keer het gewichtenbedrag ($6 \times 1,2 = 7,2 - 6 =$ rekenkundig afgerond 1).

Toelichting en Begrippen

De criteria volgens de oude gewichtenregeling die gold tot 1 augustus 2006 zijn:

- gewicht 0,25 voor Nederlandse leerlingen van ouders met een laag opleidingsniveau;
- gewicht 0,40 voor schipperskinderen;
- gewicht 0,70 voor woonwagen- en zigeunerkinderen;
- gewicht 0,90 voor allochtone leerlingen van ouders met een laag opleidings- en beroepsniveau;
- geen gewicht voor alle overige leerlingen.

In de nieuwe gewichtenregeling, die vanaf 1 augustus 2006 stapsgewijs is ingevoerd, zijn de oude gewichten vervangen door:

- gewicht 0,3 voor kinderen van ouders met maximaal lbo/vbo;
- gewicht 1,2 voor kinderen van wie één ouder maximaal basisonderwijs en de andere ouder maximaal lbo/vbo heeft.

Educatie (bve)

Educatie omvat sociale redzaamheid (SR), breed maatschappelijk functioneren (BMF), NT2, alfabetisering allochtonen en vavo. Bij de invoering van de WEB, in 1996, werden deze opleidingen ingedeeld in de Kwalificatiestructuur Educatie (KSE) respectievelijk Competentieniveaus NT2.

- SR en BMF worden aangeduid met de niveaus KSE 1 (elementaire vaardigheden voor algemeen maatschappelijk functioneren), KSE 2 (stelt in staat een assistentopleiding te volgen) en KSE 3 (stelt in staat een basisberoepsopleiding te volgen). Rond het jaar 2000 heeft de Bve Raad (voorgangster van de MBO Raad) een nieuwe indeling voorgesteld, die bestaat uit educatieve redzaamheid (ER), sociale redzaamheid (SR), professionele redzaamheid ongekwalificeerd (PRO) en professionele redzaamheid gekwalificeerd (PRG). Het aantal niveaus is teruggebracht van 6 naar 4, waarbij de uiterste niveaus zijn samen gevoegd (oude 1 en 2 vormen nieuwe 1, 3 wordt 2, 4 wordt 3 en 5-6 wordt 4.) Met de invoering van het onderwijsnummer is besloten om, vooruitlopend op wetswijziging, deze indeling alvast over te nemen in de registratie.
- vavo: bestond tot 2004 uit KSE 4 (mavo/vmbo tl), KSE 5 (havo), KSE 6 (vwo). En vanaf 2004 uit OSE 3 (vmbo tl) en OSE 4 (havo/vwo).
- NT2: bestaat uit de opleidingen Nederlands als tweede taal. Deze opleidingen zijn bedoeld om de taalvaardigheid van anderstaligen te verbeteren. De educatie kende oorspronkelijk NT2-opleidingen op vijf niveaus. Inmiddels is er een zesde bijgekomen door de overgang op het Common European Framework of Reference for Languages (CEF). De oude niveaus 1-5 worden nu aangeduid met respectievelijk A1-2, B1-2 en C1, het nieuwe met C2. De niveaus C1 en C2 worden overigens in praktijk niet gebruikt voor NT2. Bovendien worden sinds 2007 opleidingen in het

kader van de inburgerplicht niet meer uit het budget voor Volwasseneneducatie betaald en dienen ook niet in het Basisregister onderwijs (BRON) te worden geregistreerd.

- Sinds 2006 mag educatie-geld ook gebruikt worden voor het alfabetiseren van allochtonen. Er is besloten dat als een aparte opleiding te registreren.

De educatie kent zeer gevarieerde opleidingen van relatief korte duur voor de niveaus 1 en 2. Daarvoor worden doorgaans geen diploma's uitgereikt. Dat is wel het geval voor vavo.

Sinds de invoering van de Wet Educatie en Beroepsonderwijs in 1996 zijn de gemeenten verantwoordelijk voor de volwasseneneducatie.

Verwachte slaagkans

De verwachte slaagkans is het verwachte percentage van de ingestroomde leerlingen/studenten dat uiteindelijk een diploma haalt in de betreffende onderwijssector. De verwachte slaagkans wordt berekend door vermenigvuldiging van uit de onderwijsmatrix afgeleide stroomcoëfficiënten betreffende doorstroom/diplomerings/uitstroom per leerjaar/inschrijvingsjaar. Voor het hoger onderwijs (hbo en wo) is rekening gehouden met de mogelijkheid dat de onderwijsdeelnemer de studie tussentijds heeft onderbroken. In het hbo is alleen het eerst behaalde bachelor-diploma meegeteld, in het wo alleen het eerst behaalde doctoraal of masterdiploma (wo).

Voor het mbo zijn alleen gegevens vanaf 2005 opgenomen, vanwege een trendbreuk die is ontstaan door de invoering van het onderwijsnummer in het mbo.

Uit een vergelijking van deze gegevens met de 'echte' rendementen zoals deze uit cohortstudies komen, blijkt dat deze inschatting niet veel afwijkt. Voordeel van deze benadering met verwachte rendementen is dat deze snel beschikbaar zijn en dat ze vergelijkbaar zijn over de verschillende sectoren heen. Wanneer de stroomgegevens op basis van het onderwijsnummer beschikbaar zijn, vormt de feitelijke schoolloopbaan de basis.

Verwachte verblijfsduur

De verblijfsduur is het verwachte aantal jaren dat een gediplomeerde in de betreffende onderwijssoort verblijft. De verwachte verblijfsduur is op een vergelijkbare manier geschat als de verwachte slaagkans, namelijk door vermenigvuldiging van de stroomcoëfficiënten betreffende doorstroom/diplomerings/uitstroom per leerjaar/inschrijvingsjaar uit de onderwijsmatrix. Voor het hoger onderwijs (hbo en wo) is rekening gehouden met de mogelijkheid dat de onderwijsdeelnemer de studie tussentijds heeft onderbroken. In het hbo is alleen het eerst behaalde bachelor-diploma meegeteld, in het wo alleen het eerst behaalde doctoraal of masterdiploma (wo).

In het mbo gelden geen leerjaren; de verwachte verblijfsduur is daardoor moeilijk te bepalen.

De verblijfsduren zijn vergeleken met de verblijfsduren uit de cohortstudies, de afwijkingen zijn beperkt.

Bachelorrendement (wo)

Het percentage van de voltijdse studenten uit het cohort die uiterlijk in het n-de inschrijvingsjaar het bachelordiploma behalen. Het betreft alleen studenten die uiterlijk een jaar voor instroom in de wo-bachelor een vwo-diploma hebben behaald. Ook diploma's behaald aan een andere universiteit of bij een andere studierichting tellen mee.

Open Universiteit (wo)

- Ingeschreven studenten: alle op 31 december bij de Open Universiteit (OU) ingeschreven studenten.
- Nieuwe studenten: alle studenten die zich in het betreffende kalenderjaar voor het eerst voor één of meerdere cursussen bij de OU hebben ingeschreven.
- Wo-diploma's: alle in het betreffende kalenderjaar uitgereikte academische getuigschriften.

G4 en G27

- G4
De 4 grootste steden van Nederland: Amsterdam, Rotterdam, 's-Gravenhage en Utrecht
- G27
27 grote steden die betrokken zijn bij grotestedenbeleid: Alkmaar, Almelo, Amersfoort, Arnhem, Breda, Deventer, Dordrecht, Eindhoven, Emmen, Enschede, Groningen, Haarlem, Heerlen, Helmond, Hengelo, 's-Hertogenbosch, Leeuwarden, Leiden, Lelystad, Maastricht, Nijmegen, Schiedam, Sittard-Geleen, Tilburg, Venlo, Zaanstad en Zwolle.

CBS definities

Herkomstgroepering

- Autochtonen
Personen waarvan beide ouders in Nederland zijn geboren, ongeacht het geboorteland van de personen zelf.
- Allochtonen
Personen waarvan tenminste één van de ouders in het buitenland is geboren.
De eerste generatie bestaat uit personen die in het buitenland zijn geboren met minstens één in het buitenland geboren ouder.
De tweede generatie bestaat uit personen die in Nederland zijn geboren en één of twee in het buitenland geboren ouders hebben.
- Niet-westerse allochtonen
Tot de categorie 'niet-westers' behoren allochtonen uit Turkije, Afrika, Latijns-Amerika en Azië met uitzondering van Indonesië en Japan.
Op grond van hun sociaal-economische en -culturele positie worden allochtonen uit deze twee landen tot de westerse allochtonen gerekend.
Het gaat vooral om mensen die in voormalig Nederlands Indië zijn geboren en werknemers van Japanse bedrijven met hun gezin.
- Westerse allochtonen
Tot de categorie 'westers' behoren allochtonen uit Europa, Noord-Amerika, Oceanië, Indonesië en Japan. Op grond van hun sociaal-economische en -culturele positie worden allochtonen uit de laatste twee landen tot de westerse allochtonen gerekend. Het gaat vooral om mensen die in voormalig Nederlands Indië zijn geboren en werknemers van Japanse bedrijven met hun gezin.

Beroepsbevolking

- Werkzame beroepsbevolking
Personen van 15 tot en met 64 jaar die tenminste twaalf uur per week betaald werken.
- Werkloze beroepsbevolking
Personen van 15 tot en met 64 jaar die tenminste twaalf uur per week beschikbaar zijn voor betaald werk en activiteiten ontplooiën om zulk werk te vinden, maar niet over zulk werk beschikken.
- Niet-actieven / niet-beroepsbevolking
Deel van de bevolking van 15 tot en met 64 jaar dat niet tot de beroepsbevolking behoort.

Toelichting en Begrippen

Niet-bekostigd onderwijs

- Onderwijs dat niet bekostigd wordt door de ministeries OCW en EL&I. In de leerlingen/studentenregistraties van de ministeries van OCW en EL&I zijn alle deelnemers aan het door de overheid bekostigde onderwijs vastgelegd. Wat de bevolking van 15 tot en met 64 jaar aan onderwijs doet wordt door het CBS gemeten in de enquête beroepsbevolking (EBB). Door koppeling van de EBB aan de OCW/EL&I-registraties kan worden vastgesteld wie bekostigd onderwijs volgt. Degenen in de EBB die niet worden teruggevonden in de OCW/EL&I-registraties, zijn aangemerkt als mensen die niet-bekostigd onderwijs volgen.
- Voor een uitgebreidere toelichting en meer gedetailleerde cijfers zie de statistische database Statline op de website van het CBS: <http://statline.cbs.nl>
- Onderwijssectoren niet-bekostigd onderwijs
Hieronder vallen de tien studierichtingen van de standaard onderwijsindeling 2006 (5012006) van het CBS.
- Schriftelijk onderwijs
Hieronder valt al het afstandsonderwijs.
- Bedrijfsopleiding
Opleiding gegeven onder verantwoordelijkheid van het bedrijf of instelling waarin men werkt (alleen werknemers met een baan van 12 uur of meer). Alleen bij opleidingen die korter zijn dan 6 maanden is gevraagd of het een bedrijfsopleiding is.
- Voltijdonderwijs
De geënuquêteerden geven zelf aan of de gevolgde opleiding een voltijd- of een deeltijdopleiding is.
- Werkgerelateerd
Of een opleiding werkgerelateerd is of niet, wordt bepaald aan de hand van 5 vragen aan de respondenten in de EBB over de motivatie voor het volgen van een bepaalde opleiding (bijblijven, opleiding verplicht, promotie maken, ander werk of kans op werk vergroten). Als één van deze vragen positief wordt beantwoord, dan wordt de opleiding werkgerelateerd genoemd.

D. Instellingen en Personeel

Instellingen

Afhankelijk van het gebruiksdoel en de onderwijssector kan onderscheid worden gemaakt tussen besturen (ook wel bevoegde gezagen genoemd), instellingen of scholen en (neven-)vestigingen of locaties.

Onder één bestuur of bevoegd gezag kunnen meerdere instellingen of scholen geplaatst zijn. Een instelling of school kan bestaan uit meerdere locaties of vestigingen. Onder instellingen wordt hier verstaan de hoofdvestigingen van de door het ministerie van OCW erkende en bekostigde instellingen van onderwijs.

- po Het aantal scholen bao is exclusief het aantal scholen voor trekkende bevolking (ligplaats en rijdende scholen) en het aantal scholen (v)so is exclusief ziekenhuisscholen. Het betreft de scholen op de peildatum.
- vo Het betreft het aantal instellingen op de peildatum.
- bve Regionaal opleidings centrum (ROC), een regionaal opleidingscentrum in een samenwerkingsverband, een vakinstelling en binnen het groene onderwijs de Agrarische opleidingscentra (AOC's). Het betreft de instellingen op de peildatum.
- ho Het betreft het aantal instellingen op de peildatum.

De peildatum is voor alle onderwijssectoren 1 oktober

Onderwijssoorten (v)so scholen

Het speciaal onderwijs en het voortgezet speciaal onderwijs wordt verdeeld in onderwijs aan (de letteraanduiding komt overeen met die in de WEC):

- a. dove kinderen (down);
- b. slechthorende kinderen (sh);
- c. kinderen met ernstige spraakmoelijkheden die niet tevens behoren tot de onder a of b bedoelde kinderen (esm alléén so);
- d. visueel gehandicapte kinderen (vgk);
- f. lichamenlijk gehandicapte kinderen (lg);
- h. langdurig zieke kinderen (lz)
 - 1°. met een lichamenlijke handicap
 - 2°. anders dan met een lichamenlijke handicap;
- j. zeer moeilijk lerende kinderen (zmlk);
- k. zeer moeilijk opvoedbare kinderen (zmok);
- m. kinderen in scholen verbonden aan pedologische instituten (pi);
- n. meervoudig gehandicapte kinderen (mg).

Gemiddelde schoolgrootte / instellingsgrootte

De gemiddelde instellingsgrootte is berekend door het aantal leerlingen / studenten op de peildatum te delen door het aantal instellingen.

In het wo is de gemiddelde instellingsgrootte berekend op basis van studentenaantallen inclusief extranei.

Personeelsleden / fte's

Alle personeelsleden aangesteld bij de onderwijsinstellingen en in dienst op de peildatum. Eén fte komt overeen met een volledige aanstelling (1.659 uur op jaarbasis).

- po, vo en bve De cijfers zijn afkomstig uit de salarisadministraties van de onderwijsinstellingen en worden verzameld door DUO. De cijfers betreffen de totale aantallen personeel exclusief vervanging op de peildatum 1 oktober. Bovendien geldt dat alleen personeel is geteld bij instellingen, waarbij op een of meer peildata in de periode 2003 tot 2007 leerlingen waren ingeschreven. Verder zijn de cijfers gecorrigeerd voor onvolledigheid (ontbreken van personeels-gegevens van bepaalde instellingen). De cijfers van bve hebben betrekking op zowel de educatie als het mbo, maar zijn exclusief het personeel van de AOC's.
- hbo De gepresenteerde aantallen zijn bekostigd door zowel de rijksbijdrage als de derde geldstroom. Het betreft aantallen op peildatum 1 oktober. De aantallen zijn exclusief groen (agrarisch) onderwijs.
- wo De gepresenteerde aantallen zijn bekostigd door zowel de rijksbijdrage als de derde geldstroom. Het betreft aantallen per studiejaar op peildatum 31 december (WOP1). De aantallen zijn exclusief Open Universiteit (OU) en Wageningen Universiteit (WU).

Personeel, percentage vrouwen

- po, vo en bve Het percentage vrouwen is afkomstig uit een bewerking van gegevens uit de salarisadministraties van onderwijsinstellingen (personeelsaantallen in fte's) met als peildatum 1 oktober van elk jaar.
- hbo Het percentage vrouwen is berekend op basis van personeelsaantallen (in fte's) RAHO op peildatum 1 oktober.
- wo Het percentage vrouwen is berekend op basis van de personeelsaantallen in fte's op peildatum 31 december.

Toelichting en Begrippen

Personeel, gemiddelde leeftijd

- po, vo De gemiddelde leeftijd is afkomstig uit een bewerking van en bve gegevens uit de salarisadministraties van de onderwijsinstellingen (personeelsaantallen in fte's). Peildatum: 1 oktober van elk jaar.
- hbo De gemiddelde leeftijd is berekend op basis van personeelsaantallen (in fte's) RAHO op peildatum 1 oktober.
- wo Hiervoor is geen gemiddelde leeftijd beschikbaar, wel zijn er percentages per leeftijdscategorie. Bron is de VSNU (WOPI).

Personeel, percentage 50 jaar en ouder

- po, vo Het percentage ouder of gelijk aan 50 jaar is afkomstig en bve uit een bewerking van gegevens uit de salarisadministraties van de onderwijsinstellingen (personeelsaantallen in fte's). Peildatum: 1 oktober van elk jaar.
- hbo Het percentage ouder of gelijk aan 50 jaar is berekend op basis van personeelsaantallen (in fte's) RAHO op peildatum 1 oktober.
- wo Het percentage ouder of gelijk aan 50 jaar is berekend op basis van de personeelsaantallen in fte's op peildatum 31 december.

Instroom in de lerarenopleiding hbo

Eerstejaars hbo-Nederland zijn studenten die zich nog niet eerder voor een opleiding in het hoger beroepsonderwijs hebben ingeschreven. In deze publicatie zijn de aantallen voor de lerarenopleiding hbo gebaseerd op de hier vermelde definitie. Dit in tegenstelling tot in sommige andere publicaties, zoals die van de HBO-raad, waarin eerstejaars instelling worden gebruikt. Het aantal eerstejaars hbo-Nederland kan beschouwd worden als het aantal 'echte' eerstejaarsstudenten; zij hebben immers nog niet eerder ingeschreven gestaan aan een Nederlandse instelling voor het hoger beroepsonderwijs.

Deelnemer-personeels ratio's

De ratio's zijn berekend door de aantallen deelnemers op de peildatum te delen door de personeelsaantallen (zie ook definitie van onderwijsdeelnemers).

Ziekteverzuim

- De cijfers voor bao, so, vo, bve en wo geven het totaal van het ziekteverzuim over de eerste twee ziektejaren. De cijfers voor hbo en onderzoekinstellingen laten alle verzuim korter dan een jaar buiten beschouwing.
- De cijfers van de onderzoekinstellingen zijn gecombineerde cijfers, afkomstig van de WVOJ en KNAW.
- Voor de sector vo is de dekingsgraad in 2008 70 procent. In de sector wo is het cijfer in 2008 gebaseerd op bijna 90 procent van de veertien instellingen.

E. Internationale onderwijsstatistiek

Internationale Classificatie Onderwijs (ISCED-97)

Om een internationale vergelijking van onderwijssystemen mogelijk te maken worden de verschillende onderwijsprogramma's ingedeeld in een aantal categorieën volgens internationaal afgesproken spelregels: de zogenaamde ISCED-categorieën. In Kerncijfers worden Nederlandse termen gebruikt voor de verschillende ISCED-categorieën. Deze termen corresponderen als volgt met Nederlandse onderwijsprogramma's:

ISCED 0:	
Pre-primair:	basisonderwijs en speciaal onderwijs, groep 1 en 2. Leerlingen van 3-5 jaar.
ISCED 1:	
Primair:	basisonderwijs en speciaal onderwijs, vanaf groep 3. Leerlingen van 6 jaar en ouder.
ISCED 2:	
Lager secundair:	WEB-assistentopleiding (mbo niveau 1), Praktijkonderwijs, vmbo leerjaar 1-4, havo/vwo leerjaar 1-3, vavo, vso.
ISCED 3:	
Hoger secundair:	WEB basisberoepsopleiding (mbo niveau 2-3), WEB vakopleiding (niveau 2-4) WEB middenkaderopleiding (niveau 3-4), leerjaar 4-6 havo/vwo.
ISCED 4:	
Post-sec. non-tertiair:	WEB specialistenopleiding (mbo niveau 4), 1-jarig hbo. Wanneer in Kerncijfers wordt gesproken over secundair onderwijs, dan wordt daaronder ook dit post-secundair onderwijs gerekend.
ISCED 5:	
Tertiair, typeA:	4-6 jarig hbo, wo Hbo en wo bachelor; wo-master. Lange, overwegend academische opleidingen.
Tertiair, typeB:	2-3 jarig hbo. Korte meer beroepsgerichte opleidingen.
ISCED 6:	
Onderzoekskwalificatie:	Aio, oio, gepromoveerden, wo-doctor.

In de ISCED-systematiek zijn het Nederlandse vo en bve samen ingedeeld in de klasse secundair onderwijs. Het Nederlandse hbo en wo zijn samen ingedeeld in de klasse tertiair onderwijs. Het is dus niet mogelijk om de vo- en bve-sector apart in de internationale vergelijkingen te betrekken. Datzelfde geldt voor hbo en wo.

OESO

Onder de Organisatie voor Economische Samenwerking en Ontwikkeling (OESO) vallen de volgende landen:

Australië, België, Canada, Denemarken, Duitsland, Finland, Frankrijk, Griekenland, Hongarije, Ierland, IJsland Italië, Japan, Korea, Luxemburg, Mexico, Nederland, Nieuw-Zeeland, Noorwegen, Oostenrijk, Polen, Portugal, Slowakije, Spanje, Tsjechië, Turkije, Verenigd Koninkrijk, Verenigde Staten, Zweden en Zwitserland.

EU

De volgende 27 landen behoren tot de EU: België, Bulgarije, Cyprus, Denemarken, Duitsland, Estland, Finland, Frankrijk, Griekenland, Hongarije, Ierland, Italië, Letland, Litouwen, Luxemburg, Malta, Nederland, Oostenrijk, Polen, Portugal, Roemenië, Slovenië, Slowakije, Spanje, Tsjechië, Verenigd Koninkrijk en Zweden.

EU-19

19 van de 27 EU-landen zijn lid van de OESO, daarom wordt er in de tabellen vaak een gemiddelde gegeven voor de EU-19 landen. De volgende EU-landen zijn ook lid van de OESO: België, Denemarken, Duitsland, Finland, Frankrijk, Griekenland, Hongarije, Ierland, Italië, Luxemburg, Nederland, Oostenrijk, Polen, Portugal, Slowakije, Spanje, Tsjechië, Verenigd Koninkrijk en Zweden.

De EU-doelstellingen

Eurostat harmoniseert en verbetert soms de onderliggende definities bij de EU-doelstellingen, waardoor er voor bepaalde landen trendbreuken ontstaan. Op haar website publiceert Eurostat de onderstaande voetnoten bij de gegevens. Voor meer informatie zie: <http://epp.eurostat.ec.europa.eu>

- EU-benchmark 1 (vsv)
 - a) Vanaf 5 december 2005 wordt een nauwkeuriger definitie voor het niveau hoger secundair onderwijs gehanteerd. Dit betekent dat met terugwerkende kracht voor alle gegevens vanaf 1998, ISCED 3c opleidingen die korter dan 2 jaar duren niet meer tot het hoger secundair onderwijs worden gerekend, maar tot het lager secundair onderwijs.
 - b) De gegevens voor deze indicator komen uit de Europese Labour Force Survey. Dit is een door Eurostat gecoördineerde bevraging in de lidstaten van de Europese Unie. Door de invoering van geharmoniseerde concepten en definities, is de informatie voor onderwijs en training in sommige landen niet meer vergelijkbaar met voorgaande jaren.
 - c) Internationaal wordt vergeleken met het hoger secundair onderwijs. Vertaald naar de Nederlandse situatie is dat havo, vwo of een mbo diploma op minimaal niveau 2.
- EU-benchmark 2 (exacte vakken en techniek)

Dit betreft alleen tertiair onderwijs en is berekend per 1.000 inwoners in de leeftijd van 20-29 jaar.
- EU-benchmark 3 (startkwalifikatie)
 - a) Zie opmerking a bij EU-benchmark 1.
 - b) Zie opmerking c bij EU-benchmark 1.
 - c) Vanaf oktober 2006 zijn de cijfers gebaseerd op jaarklijks gemiddelde in plaats van kwartaaldata.
- EU-benchmark 4 (leesvaardigheid)
 - a) Deze gegevens komen uit het PISA-leesvaardigheid onderzoek uit 2000, 2003 en 2006.
 - b) Het gaat hierbij om het percentage 15-jarige leerlingen met lage leesvaardigheden (vaardighedenschaal 1 of minder).
 - c) EU gemiddelde alleen beschikbaar voor 2000 en 2003. Op basis van gewogen gemiddelde van de EU-15 landen die in 2000 en 2003 lid waren van de OESO.
- EU-benchmark 5 (leven lang leren)
 - a) Betreft deelname aan leeractiviteiten in de periode van 4 weken voorafgaand aan het enquête moment.
 - b) De gegevens voor deze indicator komen uit de Europese Labour Force Survey. Dit is een door Eurostat gecoördineerde bevraging in de lidstaten van de Europese Unie. Door de invoering van geharmoniseerde concepten en definities, is de informatie voor onderwijs en training in een aantal landen niet meer vergelijkbaar met voorgaande jaren.
 - c) Zie opmerking c bij EU-benchmark 3.

Toelichting en Begrippen

Uitgaven als percentage BBP en uitgaven per deelnemer

De definitie van de indicator onderwijsuitgaven, zoals gepubliceerd door de OESO in Education at a Glance 2009 bevat de som van publieke en private uitgaven aan onderwijsinstellingen. Dit zijn dus de overheidsuitgaven aan onderwijs exclusief de kosten van studiefinanciering. Ook zijn de kosten voor het onderzoek aan universiteiten opgenomen. Ten slotte zijn ook opgenomen de uitgaven door gemeenten en de deelnemersbijdragen aan instellingen.

Voor een nadere omschrijving zie Bijlage Tabel 15.3 en Toelichtingen en Begrippen deel B, onderdeel 'Internationaal'.

Koopkrachtpariteiten

De onderwijsuitgaven van de verschillende landen zijn met behulp van koopkrachtpariteiten omgerekend naar euro's. Koopkrachtpariteiten zijn wisselkoersen die de koopkrachtverschillen van de verschillende valuta opheffen. Dit betekent dat met een hoeveelheid geld, omgewisseld in andere valuta volgens koopkrachtpariteiten, dezelfde hoeveelheid goederen en diensten gekocht kan worden als in alle landen. De vergelijking van onderwijsuitgaven in euro's volgens koopkrachtpariteit toont dus de verschillen in hoeveelheden gekochte goederen en diensten, en schakelt verschillen in prijsniveaus tussen landen uit.

F. Emancipatie

Economische zelfstandigheid

- Iemand is economisch zelfstandig wanneer hij of zij 70 procent van het minimumloon verdient. Dit is het bijstandsniveau van een alleenstaande. Het gaat hierbij alleen om inkomsten uit arbeid en uit eigen onderneming. Uitkeringen dragen dus niet bij tot economische zelfstandigheid, maar kunnen wel bijdragen tot financiële onafhankelijkheid van een kostwinner.

Arbeidsparticipatie

Netto arbeidsparticipatie

- Het aandeel van de werkzame beroepsbevolking in de totale bevolking (het gedeelte van de bevolking dat daadwerkelijk werkt).

Bruto arbeidsparticipatie

- Het aandeel van de werkzame en werkloze beroepsbevolking in de totale bevolking (het gedeelte van de bevolking dat in principe zou kunnen werken).

Europese definitie

- De Lissabon-doelstellingen zijn geformuleerd op basis van Europese definities van arbeidsparticipatie. Daarin tellen ook de banen tussen 1 en 12 uur mee voor de bepaling van de participatiegraad. In de Nederlandse definitie is dit niet het geval. Als gevolg daarvan vallen de Europese cijfers hoger uit dan de cijfers die volgens de Nederlandse definities zijn berekend.

Lijst van figuren

Nummer hoofdstuk, figuurtitel en bron

Omslag

- o Het Nederlandse onderwijsstelsel
OCW

Onderwijs, Cultuur en Wetenschap in het kort

- 1.1 Gesaldeerde uitgaven OCW
OCW

Onderwijs nationaal

- 2.1 Stromen in het Nederlandse onderwijs
OCW
- 2.2 Uitgaven aan onderwijsinstellingen
OESO Education at a Glance 2011, tabel B1.4 pagina 206
- 2.3 Toezichtsarrangementen basisonderwijs, 2011
Inspectie van het Onderwijs
- 2.4 Toezichtsarrangementen vo, 2011
Inspectie van het Onderwijs
- 2.5 Toezichtsarrangementen mbo, 2011
Inspectie van het Onderwijs
- 2.6 Aansluiting onderwijs – arbeidsmarkt
ROA
- 2.7 Doorlopende leerlijn
OCW (DUO: onderwijsmatrices)
- 2.8 Openstaande vacatures
ECORYS / ResearchNed, Arbeidsmarktbarometer primair onderwijs, voortgezet onderwijs en beroepsonderwijs en volwasseneneducatie
- 2.9 Ontwikkeling van het aantal deelnemers
OCW (DUO)
- 2.10 Onderwijsdeelname naar leeftijd in Nederland
CBS, OCW (DUO)
- 2.11 Verdeling in het 3e leerjaar vo
OCW (DUO)
- 2.12 Deelnemersstromen naar vervolgonderwijs
OCW (DUO)
- 2.13 Ontwikkeling aantal gediplomeerden
OCW (DUO)
- 2.14 Gediplomeerden naar bestemming
OCW (DUO)
- 2.15 Opleidingsniveau Nederlandse bevolking
CBS: Enquête Beroepsbevolking
- 2.16 Netto arbeidsparticipatie naar geslacht
CBS: Enquête Beroepsbevolking
- 2.17 Aantal instellingen
OCW (DUO)
- 2.18 Leeftijdverdeling van docenten
OCW (DUO)
- 2.19 Onvervulde vacatures in po en vo
Regioplan: Arbeidsmarktbarometers
- 2.20 Instroom in de lerarenopleiding
OCW (DUO)
- 2.21 Overheidsuitgaven voor onderwijs
OCW (DUO)
- 2.22 Uitgaven OCW als percentage van het BBP
OCW (DUO)
- 2.23 OCW-uitgaven voor onderwijs per deelnemer
CBS en OCW
- 2.24 Bijdragen aan instellingen per deelnemer
CBS en OCW
- 2.25 Frequentieverdeling van besturen bo, sbao, (v)so en vo over groottecategorieën leerlingenaantallen, 2011
OCW (DUO)
- 2.26 Aantal besturen met basisscholen per provincie, 2000 en 2011
OCW (DUO)
- 2.27 Hoogst behaald niveau na 8 jaar (instroom vo)
OCW (DUO: BRON-gegevens)
- 2.28 Percentage verblijfsjaren voor totaal cohort vo3 naar hoogst behaald diploma
OCW (DUO: BRON-gegevens)
- 2.29 Zittenblijvers in het derde jaar
OCW (DUO: BRON-gegevens)
- 2.30 Hoogst behaald niveau na 6 jaar
OCW (DUO: BRON-gegevens)
- 2.31 Percentage verblijfsjaren per instroomniveau naar hoogst behaald diploma
OCW (DUO: BRON-gegevens)
- 2.32 Aantal leerlingen in onderwijsniveau leerjaar 4
OCW (DUO: BRON-gegevens)
- 2.33 Percentage leerlingen in onderwijsniveau leerjaar 4
OCW (DUO); bewerkingen van CBS-bestanden
- 2.34 Positie in leerjaar 4 van leerlingen met CITO-score vmbo gl/tl
OCW (DUO); bewerkingen van CBS-bestanden
- 2.35 Positie in leerjaar 4 van leerlingen met CITO-score vmbo gl/tl naar geslacht
CBS
- 2.36 Instroom mbo naar herkomst
CBS

2.37	Diplomaresultaat van de studenten die in 2006/07 direct vanuit het mbo in het hbo zijn ingestroomd OCW (DUO)	3.6	Relatieve ontwikkeling aantal buitenlandse studenten in hbo, wo en totaal ho OCW (DUO)
2.38	Leerlinggebonden financiering OCW (DUO)	3.7	Relatieve toe- of afname aantallen inkomende en uitgaande diplomamobiele studenten, van en naar EU landen, 2000-2009 Eurostat
2.39	Aantal leerlingen in het so en vso OCW (DUO)	3.8	Prestaties 15-jarigen in natuurwetenschap, wiskunde en lezen PISA, 2009
2.40	Ontwikkeling dekkingsgraad ZAT's NJI (ZAT-monitor)	3.9	Percentage leerlingen naar tijd gependeed aan lezen voor plezier PISA, 2009
2.41	Nationale doelstelling en realisatie OCW (DUO)	3.10	Disciplinair leerklimaat in de klas volgens leerlingen PISA, 2009
2.42	RMC-regio's, realisatie reductie nieuwe vsv'ers OCW (DUO)	3.11	Onderwijsprestaties internationaal, 2009 en 2010 Diverse internationale bronnen
2.43	Nieuwe vsv'ers in het vo CBS	3.12	Opleidingsniveau van de bevolking OESO, EAG 2011, tabel A1.1a, pag. 38
2.44	Nieuwe vsv'ers in het mbo CBS	3.13	Aandeel werkenden naar opleidingsniveau OESO, EAG 2011, tabel A7.1b, web
2.45	Vsv'ers verdacht van een misdrijf CBS, KLPD	3.14	Vrouwelijk onderwijzend personeel OESO, EAG 2011, tabel D7.2, web
2.46	Ontwikkeling vsv'ers in Europa Eurostat	3.15	Leerling-leraarratio OESO, EAG 2011, tabel D2.2, pag. 403
2.47	Deelname aan niet-bekostigde opleidingen langer dan 6 maanden (1) CBS, Statline	3.16	Onderwijsuitgaven en leerlingenaantallen OESO, EAG 2011, tabel B1.5 pag. 222
2.48	Deelname aan niet-bekostigde opleidingen langer dan 6 maanden (2) CBS, Statline	3.17	Geslaagden naar studierichting CBS en Eurostat
2.49	Deelname aan scholing naar leeftijd en arbeidsmarktpositie CBS (LFS-EBB)	3.18	Aandeel vrouwen in het hoger onderwijs CBS en Eurostat
2.50	Deelname aan scholing naar leeftijd en opleidingsniveau CBS (LFS-EBB)	3.19	Scholen met een tekort aan leraren in de hoofdvakken (volgens 15 j. scholieren) In procenten Eurydice; Keydata

Onderwijs internationaal

3.1	Percentage ho-opgeleiden onder 30-34 jarigen Eurostat
3.2	Trendontwikkeling onderwijsdeelname aan regulier onderwijs OESO, EAG 2011, tabel C1.2, pag. 304
3.3	Verwachte onderwijsduur van 5-jarigen OESO, EAG 2011, tabel C1.6a, webtabel
3.4	Voortgezet tweetalig onderwijs Europees Platform, 2011
3.5	Aantal deelnemers (bve) aan Leonardo da Vinci programma CINOP, 2011

Lijst van figuren

Primair onderwijs

- 4.1 OCW-uitgaven per leerling
OCW
- 4.2 Solvabiliteit van po-instellingen
OCW (DUO)
- 4.3 Liquiditeit van po-instellingen
OCW (DUO)
- 4.4 Aantal leerlingen bao, sbao en so
OCW (DUO)
- 4.5 Gemiddeld leerlingengewicht basisonderwijs
OCW (DUO)
- 4.6 Verwijzingen naar sbao
OCW (DUO)
- 4.7 Besturen naar aantal scholen per bestuur
OCW (DUO)
- 4.8 Instellingen po naar denominatie "Overig bijzonder"
OCW (DUO)
- 4.9 Leeftijdverdeling van docenten po
OCW (DUO)
- 4.10 Personeelsleden po van 50 jaar en ouder
OCW (DUO)
- 4.11 Bereik vve-doelgroep
Landelijke monitor vve, Sardes 2011

Voortgezet onderwijs

- 5.1 Financieringsstromen vo
OCW
- 5.2 Solvabiliteit van vo-instellingen
OCW (DUO)
- 5.3 Liquiditeit van vo-instellingen
OCW (DUO)
- 5.4 Aantal leerlingen, 3e leerjaar vmbo (1)
OCW (DUO)
- 5.5 Aantal leerlingen, 3e leerjaar vmbo (2)
OCW (DUO)
- 5.6 Gediplomeerden naar bestemming (1)
OCW (DUO)
- 5.7 Gediplomeerden naar bestemming (2)
OCW (DUO)
- 5.8 Ongediplomeerden naar bestemming (1)
OCW (DUO)
- 5.9 Ongediplomeerden naar bestemming (2)
OCW (DUO)
- 5.10 Leeftijdverdeling van docenten vo
OCW (DUO)

- 5.11 Personeelsleden vo van 50 jaar en ouder
OCW (DUO)
- 5.12 Vwo-leerlingen in de profielen
OCW (DUO)
- 5.13 Havo-leerlingen in de profielen
OCW (DUO)
- 5.14 Brugklasleerlingen in hun zevende jaar
CBS <http://statline.cbs.nl>
- 5.15 Ongediplomeerde uitstroom
CBS <http://statline.cbs.nl>
- 5.16 Autochtone en allochtone vo-leerlingen
CBS <http://statline.cbs.nl>
- 5.17 Autochtone en allochtone leerlingen met indicatie lwoo
CBS <http://statline.cbs.nl>

Beroepsonderwijs en volwasseneneducatie

- 6.1 Opleidingsstructuur bve
OCW
- 6.2 Financieringsstromen bve
OCW
- 6.3 Solvabiliteit van bve-instellingen
OCW (DUO)
- 6.4 Liquiditeit van bve-instellingen
OCW (DUO)
- 6.5 Studentenaantallen mbo
OCW (DUO)
- 6.6 Studentenaantallen vavo
OCW (DUO)
- 6.7 Doorstroom binnen de beroepskolom
OCW (DUO)
- 6.8 Interne doorstroom mbo
OCW (DUO)
- 6.9 Omvang bve-instellingen
OCW (DUO)
- 6.10 Leeftijdverdeling van docenten bve
OCW (DUO)
- 6.11 Oordeel aansluiting opleiding - werk
ROA
- 6.12 Mbo-studenten naar herkomstgroepering (1)
CBS: Onderwijsnummerbestand beroepsonderwijs (DUO) en Gemeentelijke Basisadministratie (GBA)
- 6.13 Mbo-studenten naar herkomstgroepering (2)
CBS <http://statline.cbs.nl>

Hoger beroepsonderwijs

- 7.1 Financieringsstromen hbo
OCW
- 7.2 Uitgaven OCW per student, hbo en wo
OCW
- 7.3 Solvabiliteit van hbo-instellingen
OCW (DUO)
- 7.4 Liquiditeit van hbo-instellingen
OCW (DUO)
- 7.5 Deelname hbo
OCW (DUO)
- 7.6 Bachelor-afgestudeerden hbo naar sector
OCW (DUO)
- 7.7 Verwachte verblijfsduur afgestudeerden
OCW (DUO)
- 7.8 Verwacht slaagpercentage
OCW (DUO)
- 7.9 Hogescholen naar omvang
OCW
- 7.10 Student-docentratio hbo
OCW
- 7.11 Vooropleiding eerstejaars hbo
OCW (DUO: onderwijsmatrices)
- 7.12 Aansluiting havo-profielen op hbo
OCW (DUO: onderwijsmatrices)

Wetenschappelijk onderwijs

- 8.1 Financieringsstromen wo
OCW
- 8.2 Balansgegevens van universiteiten
OCW (DUO)
- 8.3 Exploitatiegegevens van universiteiten
OCW (DUO)
- 8.4 Eerstejaars wo-studenten naar studierichting
OCW (DUO)
- 8.5 Aantal eerstejaars wo-studenten
OCW (DUO)
- 8.6 Verwachte verblijfsduur afgestudeerden
OCW (DUO)
- 8.7 Verwacht slaagpercentage
OCW (DUO)
- 8.8 Vrouwelijk wetenschappelijk personeel
VSNU en OCW
- 8.9 Samenstelling personeel universiteiten

VSNU en OCW

- 8.10 Instroom van allochtonen in het hbo
OCW (DUO)
- 8.11 Instroom van allochtonen in het wo
OCW (DUO)

Studiefinanciering

- 9.1 Totale uitgaven studiefinanciering
OCW
- 9.2 Studerenden met studiefinanciering
OCW
- 9.3 Aantal kaarthouders/reisrechthouders
OCW
- 9.4 Aantal studenten met een lening
OCW (DUO)
- 9.5 Uitgaven WTOS naar soort regeling
OCW (DUO)
- 9.6 Normbedragen les- en collegegeld
OCW

Cultuur en Media

- 10.1 Financieringsstromen cultuur en media
OCW
- 10.2 Financieringsstromen kunsten
OCW
- 10.3 Bioscoopbezoek
Jaarverslagen Nederlandse Vereniging Bioscoopexploitanten
(www.nvbinfocentrum.nl)
- 10.4 Recette per uitgebrachte film
Jaarverslagen Nederlandse Vereniging Bioscoopexploitanten
(www.nvbinfocentrum.nl)
- 10.5 Financieringsstromen media
OCW
- 10.6 OCW-financiering letteren en bibliotheken
OCW
- 10.7 Openbare bibliotheken
Vereniging van Openbare Bibliotheken,
(www.bibliotheekonderzoek.nl)
- 10.8 Financieringsstromen cultureel erfgoed
OCW

Lijst van figuren

Wetenschap

- 11.1 Financieringsstromen R&D
OCW en CBS
- 11.2 Omzet en financieringsbronnen TNO en de GTI's
Opgave instellingen aan OCW
- 11.3 Omzet TNO en de GTI's
Opgave instellingen aan OCW
- 11.4 R&D-personeel in Nederland
OESO
- 11.5 Aandeel onderzoekers in Nederland
CBS
- 11.6 Ontwikkeling universitair onderzoek
VSNU
- 11.7 Ontwikkeling universitaire output
VSNU
- 11.8 Financieringsbronnen NWO, 2001-2010
Jaarverslag NOW
- 11.9 Financieringsbronnen KNAW, 2001-2010
Jaarverslag KNAW
- 11.10 Nederland in het Zevende EU Kaderprogramma
Agentschap NL / EG-Liaison
- 11.11 Verdeling subsidies in het Zevende EU Kaderprogramma
Agentschap NL / EG-Liaison
- 11.12 R&D-uitgaven als percentage van het BBP (1)
OESO
- 11.13 R&D-uitgaven als percentage van het BBP (2)
OESO
- 11.14 Wetenschappelijke publicatie-output
OESO
- 11.15 Citatie-impact wetenschappelijke publicaties
NOWT

Emancipatie

- 12.1 Houding tegenover homoseksualiteit, 2008
SCP
- 12.2 Economische zelfstandigheid
CBS <http://statline.cbs.nl>

Groen onderwijs (EL&I)

- 13.1 Uitgaven EL&I voor het groene onderwijs
EL&I
- 13.2 Deelnemers groen onderwijs
OCW (DUO)
- 13.3 Vrouwelijke deelnemers groen onderwijs
OCW (DUO)
- 13.4 Leerlingen vmbo/lwoo-groen aan AOC's
OCW (DUO)

Bijlagen

- 14.1 Gesaldeerde uitgaven per beleidsterrein
OCW
- 14.2 Jaarlijkse groei BBP en uitgaven OCW
CBS en OCW
- 14.3 Geldstromen voor het Nederlandse onderwijs
CBS en OCW
- 14.4 Verklaring Figuur 14.3
CBS en OCW

Lijst van tabellen

Nummer hoofdstuk en tabeltitel

Onderwijs, Cultuur en Wetenschap in het kort

- 1.1 Resultaten
- 1.2 Instellingen en personeel
- 1.3 Uitgaven (x € 1 mln)

Onderwijs nationaal

- 2.1 Onderwijsdeelnemers (aantal x 1.000)
- 2.2 Aantal leerlingen met leerlinggebonden financiering (x 1.000)
- 2.3 Deelname derde leerjaar vo naar geslacht (aantal x 1.000)
- 2.4 Stromen tussen onderwijssoorten (aantal x 1.000)
- 2.5 Verwachte slaagkans (in procenten)
- 2.6 Verwachte verblijfsduur gediplomeerden (in jaren)
- 2.7 Gediplomeerden met en zonder startkwalificatie (aantal x 1.000)
- 2.8 Opleidingsniveau Nederlandse bevolking (leeftijd 25-64 jaar)
- 2.9 Arbeidsparticipatie en werkloosheid Nederlandse bevolking (leeftijd 25-64 jaar)
- 2.10 Opleidingsniveau Nederlandse bevolking naar geslacht (25-34 jaar)
- 2.11 Onderwijsinstellingen, aantal en omvang
- 2.12 Personeel
- 2.13 Gemiddeld aantal openstaande vacatures
- 2.14 Aantal ww'ers in de onderwijssectoren
- 2.15 Aantal arbeidsongeschikten, WAO of WIA, in de onderwijssectoren
- 2.16 Percentage ziekteverzuim in het onderwijs
- 2.17 Eerstejaars en afgestudeerden van de lerarenopleiding
- 2.18 Overheidsuitgaven voor onderwijs volgens CBS/OESO-definitie (x € 1 mln)
- 2.19 Onderwijsuitgaven OCW, gesaldeerd en inclusief overige uitgaven (x € 1 mln)
- 2.20 Onderwijsuitgaven OCW ten opzichte van BBP en rijksuitgaven
- 2.21 OCW-uitgaven per deelnemer (in lopende prijzen x € 1)
- 2.22 Bijdragen aan instellingen per deelnemer (in lopende prijzen x € 1)
- 2.23 OCW-uitgaven per sector gedeeld door aantal gediplomeerden (in lopende prijzen x € 1)
- 2.24 Het gemiddeld aantal onderwijsdeelnemers naar samenstelling van de instelling
- 2.25 Het gemiddeld aantal leerlingen naar samenstelling van de vestiging
- 2.26 Het gemiddeld aantal onderwijsdeelnemers naar samenstelling van het bestuur
- 2.27 Ontwikkeling van het aantal besturen
- 2.28 Profiel instroomcohorten in het 3e leerjaar in het vo 2003-2011
- 2.29 Hoogst behaald niveau instroomcohort 2003 na 8 jaar, in procenten

- 2.30 Meest voorkomende routes vanaf 2003 instroomcohort vo3
- 2.31 Zittenblijvers in het derde leerjaar, in procenten
- 2.32 Zittenblijvers uitgesplitst naar g4 en g12, in procenten
- 2.33 Hoogst behaalde niveau instroomcohort 2004/05, na 6 jaar in procenten
- 2.34 Profiel instroomcohort in het mbo 2005
- 2.35 Hoogst behaald niveau instroomcohort mbo2005, na 5 jaar
- 2.36 Meest voorkomende routes vanaf 2005 instroomcohort mbo 2005
- 2.37 Aantal leerlingen in onderwijsniveaus naar inkomenskwartiel ouders
- 2.38 Aantal leerlingen in onderwijsniveaus naar inkomenskwartiel ouders en etniciteit
- 2.39 Positie in leerjaar 4 van leerlingen per CITO-score: uitgesplitst naar brugjaarsort
- 2.40 Positie in leerjaar 4 van leerlingen met CITO-score vmbo gl/tl naar etniciteit
- 2.41 Positie in leerjaar 4 van leerlingen met CITO-score vmbo gl/tl (530-536) naar etnische herkomst
- 2.42 Doorstroom van vmbo naar mbo, naar sector in procenten
- 2.43 Percentage deelnemers dat een mbo-diploma heeft behaald, naar leerweg + sector in het vmbo (2004/05) en niveau +sector in het mbo
- 2.44 Percentage gediplomeerde mbo-ers naar niveau vmbo en eindcijfer vmbo in 2004/2005
- 2.45 Aantal leerlingen so en vso naar cluster, x 1.000
- 2.46 ZAT's naar altijd deelnemende kerninstellingen, po in procenten
- 2.47 ZAT's naar altijd deelnemende kerninstellingen, vo in procenten
- 2.48 ZAT's naar altijd deelnemende kerninstellingen, mbo in procenten
- 2.49 Realisatie aantal nieuwe vsv'ers nationaal in aantallen en percentages
- 2.50 RMC-regio's met de hoogste vsv reductie in 2010/11 t.o.v. 2005/06
- 2.51 RMC-regio's met de laagste vsv reductie in 2010/11 t.o.v. 2005/06
- 2.52 De tien grootste gemeenten, gemeten naar het aantal onderwijsdeelnemers in 2010/11
- 2.53 Nieuwe vsv'ers naar onderwijsniveau in de periode 2005-2011
- 2.54 Jeugdwerkloosheid van 15-22 jarigen in percentages, veranderingen in procentpunt t.o.v. het voorgaande jaar
- 2.55 Arbeidsmarktpositie van 15-22 jarigen, 2010 (procentuele verdeling)
- 2.56 Achtergronden nieuwe vsv'ers uit het vo in procenten, 2009/10
- 2.57 Nieuwe vsv'ers naar leeftijd
- 2.58 Nieuwe vsv'ers naar etniciteit
- 2.59 Vsv'ers en niet vsv'ers verdacht van een misdrijf 2009/10
- 2.60 Percentage lwoo-leerlingen per leerweg in het vmbo (leerjaar 3 en 4) en vsv-percentages naar leerweg en lwoo

2.61	Percentage leerlingen per probleemindicator en vsv-percentage naar probleemindicator	3.18	Percentage excellente presteerders in PISA 2009: top 15 per categorie
2.62	Frequentieverdeling aantal probleemindicatoren en vsv-percentage naar aantal probleemindicatoren	3.19	Percentage leerlingen dat leest voor plezier
2.63	Deelname aan niet-bekostigd onderwijs van bevolking van 17 - 64 jaar	3.20	Disciplinair leerklimaat in de klas volgens leerlingen
2.64	Deelnemers aan enkele soorten niet-bekostigd onderwijs, 2010	3.21	Onderwijsprestaties internationaal (2003)
2.65	Deelname aan scholing naar geslacht: aandeel van de mannelijke/ vrouwelijke bevolking (25-64 jaar)	3.22	Onderwijsprestaties internationaal (2009)
2.66	Deelname aan scholing naar leeftijd: aandeel van de bevolking in de leeftijdsgroep	3.23	Rangorde Global Competitive index
2.67	Deelname aan scholing naar arbeidsmarktstatus: aandeel van de betreffende bevolkingsgroep	3.24	Opleidingsniveau van de bevolking als percentage van de leeftijdsgroep, 2009
2.68	Deelname aan scholing 2010 naar opleidingsniveau en leeftijd: aandeel van de bevolking met betreffend opleidingsniveau	3.25	Percentage werkenden 25-64 jaar naar opleidingsniveau, 2009
2.69	Deelname aan scholing 2010 naar arbeidsmarktpositie en leeftijd: aandeel van de betreffende bevolkingsgroep	3.26	Leeftijdverdeling leraren basis en (hoger) voortgezet onderwijs, 2009
	Onderwijs internationaal	3.27	Leerling-leraarratio
3.1	Op Europees niveau afgesproken benchmarks voor 2020	3.28	Uitgaven aan onderwijsinstellingen als percentage van het BBP
3.2	Onderwijsdeelname regulier onderwijs, naar leeftijd, 2009 (in procenten)	3.29	Uitgaven aan onderwijsinstellingen per deelnemer, 2008 (x € 1.000)
3.3	Trendontwikkeling onderwijsdeelname 20-29 jarigen regulier onderwijs	3.30	Ingeschrevenen in het hoger onderwijs naar studierichting, 2008/09
3.4	Aantal leerlingen in het buitenland	3.31	Geslaagden hoger onderwijs, procentuele verdeling over studierichtingen, 2008/09
3.5	Aantal docenten naar het buitenland	3.32	Aandeel vrouwen in het totaal aantal afgestudeerden, 2008/09
3.6	Aantal scholen en leerlingen die deelnemen aan bijzondere vormen van taalonderwijs	3.33	Percentages van 15-jarige scholieren op scholen met een tekort aan leraren in de hoofdvakken
3.7	Aantal deelnemers Leonardo da Vinci programma (beroepsonderwijs)	3.34	Ondersteunende maatregelen voor nieuwe leraren per land voor niveau ISCED 1,2 en 3
3.8	Aantal uitwisselingen van leerlingen en docenten in BAND projecten (beroepsonderwijs)	3.35	Maatregelen om natuurwetenschappelijke carrières te stimuleren in ISCED 2 en 3
3.9	Percentage mbo studenten dat in programmacontext ervaring opdoet	3.36	Contextuele onderwerpen die worden behandeld in natuurwetenschappelijke lessen voor ISCED 1 en 2 niveau
3.10	Nederlandse studenten in het buitenland voor een diploma		Primair onderwijs
3.11	Buitenlandse studenten in het bekostigd Nederlandse ho	4.1	Financiële kerncijfers primair onderwijs
3.12	Mobiele studenten, ingeschreven in het Nederlandse ho	4.2	Balans- en exploitatiegegevens van po-instellingen
3.13	Mobiliteit van ho studenten binnen Europa (aantal inkomende en uitgaande studenten, x 1.000)	4.3	Kerncijfers leerlingen primair onderwijs
3.14	Percentage uitgaande studiepuntmobiliteit, ho, hbo en wo afgestudeerden	4.4	In- en doorstroom in het primair onderwijs naar onderwijssoort (aantal x 1.000)
3.15	Top 5 inkomende en uitgaande diplomamobiliteit (aantallen studenten)	4.5	Uitstroom uit het primair onderwijs naar onderwijssoort (aantal x 1.000)
3.16	Trendgegevens gemiddelde score basisvaardigheden 15-jarigen	4.6	Instellingen in het primair onderwijs
3.17	Percentage zwakke presteerders in PISA 2009: top 15 per categorie	4.7	Arbeidsmarkt cijfers primair onderwijs
		4.8	Bereik vve-doelgroep, 2011
		4.9	Procentuele verdeling van gemeenten naar aantal dagdelen vve per week, 2011
		4.10	Gemiddeld aantal dagdelen vve per week (peuterspeelzalen)

Lijst van tabellen

Voortgezet onderwijs

- 5.1 Financiële kerncijfers voortgezet onderwijs
- 5.2 Uitgaven per leerling per onderwijssoort, 2011 (x € 1.000)
- 5.3 Balans- en exploitatiegegevens van vo-instellingen
- 5.4 Leerlingen per onderwijssoort en leerjaar (aantal x 1.000)
- 5.5 Gediplomeerden naar bestemming (aantal x 1.000)
- 5.6 Ongediplomeerden naar bestemming (aantal x 1.000)
- 5.7 Scholen en leerlingen naar schoolsoorten (procentuele verdeling)
- 5.8 Scholen met en zonder leerplusarrangementen, 2011 (in procenten)
- 5.9 Kerncijfers personeel voortgezet onderwijs
- 5.10 Havo- en vwo-leerlingen in de profielen (aantal x 1.000)
- 5.11 Brugklasleerlingen uit 2004/05 zonder diploma en hun onderwijspositie in het mbo in 2010/11
- 5.12 Leerlingen in vo leerjaar 3, verdeling over onderwijssoorten, 2010/11
- 5.13 Leerlingen in vmbo leerjaar 3 en 4, verdeling over sectoren, 2010/11 (in procenten)
- 5.14 Havo- en vwo-leerlingen, verdeling over profielen, 2010/11 (in procenten)

Beroepsonderwijs en volwasseneneducatie

- 6.1 Financiële kerncijfers beroepsonderwijs en volwasseneneducatie
- 6.2 Kerncijfers bve-instellingen
- 6.3 Balans- en exploitatiegegevens van bve-instellingen
- 6.4 Studenten bve (aantal x 1.000)
- 6.5 Studenten bve naar niveau (aantal x 1.000)
- 6.6 Studenten bve naar leeftijd (aantal x 1.000), 2011
- 6.7 In-, door- en uitstroom mbo naar herkomst en bestemming
- 6.8 Gediplomeerden mbo en volwasseneneducatie (aantal x 1.000)
- 6.9 Opleidingssectoren, kenniscentra, bijbehorende bedrijfstakken en deelnemers (x 1.000)
- 6.10 Kerncijfers personeel bve (exclusief groen onderwijs)
- 6.11 Intredewerkloosheid (in maanden)
- 6.12 Arbeidsmarktpositie schoolverlaters bol en bbl, 1,5 jaar na schoolverlaten, 2010
- 6.13 Aansluiting op de arbeidsmarkt van mbo gediplomeerde schoolverlaters bol en bbl (2007/08)
- 6.14 Mbo-studenten naar herkomstgroepering en geslacht, 2010/11
- 6.15 Mbo-studenten in de sectoren, per herkomstgroepering en geslacht

Hoger beroepsonderwijs

- 7.1 Financiële kerncijfers hoger beroepsonderwijs
- 7.2 Balans- en exploitatiegegevens van hbo-instellingen

- 7.3 Eerstejaars hoger beroepsonderwijs (aantal x 1.000)
- 7.4 Ingeschrevenen hoger beroepsonderwijs (aantal x 1.000)
- 7.5 Afgestudeerden hoger beroepsonderwijs (aantal x 1.000)
- 7.6 Verwachte verblijfsduur en rendement in het hoger beroepsonderwijs
- 7.7 Kerncijfers instellingen en personeel hoger beroepsonderwijs
- 7.8 Eerstejaars hbo-studenten naar vooropleiding
- 7.9 Aansluiting havo-profielen op hbo-opleidingsgebieden, 2010

Wetenschappelijk onderwijs

- 8.1 Financiële kerncijfers wetenschappelijk onderwijs
- 8.2 Kerncijfers academische ziekenhuizen
- 8.3 Balans- en exploitatiegegevens van universiteiten
- 8.4 Eerstejaars, ingeschrevenen en afgestudeerden wetenschappelijk onderwijs
- 8.5 Open Universiteit, studenten en diploma's (aantallen x 1000)
- 8.6 Verwachte verblijfsduur en verwacht rendement in het wetenschappelijk onderwijs
- 8.7 Bachelor-gediplomeerden wetenschappelijk onderwijs (aantal x 1.000)
- 8.8 Kerncijfers instellingen en personeel wetenschappelijk onderwijs
- 8.9 Allochtone eerstejaars studenten in het hoger onderwijs

Studiefinanciering

- 9.1 Financiële kerncijfers studiefinanciering en WTOS (x € 1 mln, tenzij anders vermeld)
- 9.2 Financiële kerncijfers WSF (x € 1 mln, tenzij anders vermeld)
- 9.3 Normbedragen WSF per maand (in euro's)
- 9.4 Gemiddelde aanvullende beurs per maand (in euro's)
- 9.5 Diploma omzettingen prestatiebeurs
- 9.6 Studerenden met WSF (aantal x 1.000 en percentages)
- 9.7 Kerncijfers lenen
- 9.8 Kerncijfers WTOS naar onderwijssoort
- 9.9 Normbedragen WTOS (in euro's)
- 9.10 Les- en collegegeld

Cultuur en Media

- 10.1 Financiële kerncijfers cultuur en media (x € 1 mln)
- 10.2 Uitvoeringen van en bezoek aan OCW-gesubsidieerde podiumkunstgezelschappen
- 10.3 Bijdragen uit (semi-)overheidsmiddelen aan financiering filmproductie
- 10.4 Aandeel Nederlandse speelfilms in de bioscoop
- 10.5 Oplage landelijke en regionale dagbladen (aantal x 1.000)

- 10.6 Kijktijdaandelen televisiezoekers (in procenten)
- 10.7 Kerncijfers openbare bibliotheken
- 10.8 Bezoeken gesubsidieerde musea (x 1.000)
- 10.9 Rijksmonumenten en Rijksarchieven

Wetenschap

- 11.1 Financiële kerncijfers onderzoek en wetenschappen (x € 1 mln)
- 11.2 Nederlandse R&D naar financieringsbron en sector van uitvoering (x € 1 mld)
- 11.3 R&D-uitgaven van Nederland als percentage van het BBP, naar uitvoerende sector
- 11.4 Balans- en exploitatiegegevens van owb-instellingen (x € 1 mln)
- 11.5 Balans- en exploitatiegegevens per instelling, 2010 (x € 1 mln)
- 11.6 Ontwikkeling solvabiliteit en liquiditeit bij owb-instellingen
- 11.7 R&D-personeel in Nederland (in 1.000 fte en procenten)
- 11.8 Personeel van researchinstellingen
- 11.9 Het aandeel vrouwen bij universiteiten, naar gebied en functie-categorie, 2010
- 11.10 Onderzoekscapaciteit hoger onderwijs (in fte's)
- 11.11 Output universiteiten
- 11.12 Universitaire kengetallen per universiteit (nationaal), 2010 (totaal en in procenten)
- 11.13 Resultaten vernieuwingsimpuls; verdeling over de universiteiten, 2000-2011
- 11.14 Uitgaven NWO naar bestemming (in € miljoenen en in procenten)
- 11.15 Netto-honoreringspercentages NWO naar actielijn
- 11.16 Wetenschappelijke output van door NWO gefinancierd onderzoek
- 11.17 Uitgaven KNAW naar bestemming (in € miljoenen)
- 11.18 Wetenschappelijke output van door de KNAW gefinancierd onderzoek
- 11.19 Financiële kengetallen thematische gebieden KP7 voor de periode 2007-2010
- 11.20 Relatief succes per onderdeel van KP7, 2007-2010
- 11.21 Kengetallen KP7-projecten
- 11.22 R&D-uitgaven als percentage van het BBP
- 11.23 R&D-uitgaven gefinancierd door de overheid, als percentage van het BBP
- 11.24 R&D-uitgaven gefinancierd door bedrijven, als percentage van het BBP
- 11.25 Publicatie-output naar Nederlandse institutionele sector, 2006-2010
- 11.26 Citatie-impact naar Nederlandse institutionele sector 2002-2005 t/m 2006-2009
- 11.27 Kengetallen wetenschappelijke publicaties

Emancipatie

- 12.1 Houding van de bevolking tegenover homoseksualiteit, in procenten
- 12.2 Meldingen van homodiscriminatie bij antidiscriminatiebureaus
- 12.3 Aantal huwelijkssluitingen homoseksuelen
- 12.4 Gemiddelde arbeidsduur per week (in uren), werkzame personen van 15-64 jaar
- 12.5 Netto arbeidsparticipatie van paren met kinderen naar opleidingsniveau, 2010
- 12.6 Netto arbeidsparticipatie
- 12.7 Bruto arbeidsparticipatie van vrouwen en mannen (80% in 2016)
- 12.8 Economische zelfstandigheid naar geslacht en leeftijd (in procenten)
- 12.9 Economische zelfstandigheid van vrouwen (15-64 jaar), naar herkomst (in procenten)
- 12.10 Percentage vrouwelijke bestuurders en commissarissen (in procenten)
- 12.11 Bedrijven met vrouwelijke bestuurders van 2007 tot 2011 (in procenten)
- 12.12 Opleidingsniveau van vrouwen (25-35 jaar), 2010 (x 1.000)

Groen onderwijs (EL&I)

- 13.1 Financiële kerncijfers EL&I voor het groene onderwijs
- 13.2 Uitgaven en ontvangsten, 2011 (x € 1 mln)
- 13.3 Kerncijfers personeel AOC's
- 13.4 Deelnemers, instroom en gediplomeerden groen onderwijs naar onderwijssoort
- 13.5 Deelname aan groen onderwijs als percentage van totale deelname per onderwijssoort
- 13.6 Aantal instellingen groen onderwijs naar onderwijssoort

Bijlagen

- 14.1 Uitgaven en ontvangsten OCW volgens Departementaal Jaarverslag (x € 1 mln)
- 14.2 Sociaal / economische gegevens
- 14.3 Nationale onderwijsuitgaven (x € 1 mln); Aansluittabel CBS (OESO) / OCW
- 14.4 Ingeschrevenen hoger onderwijs, 2008/09 (x 1.000)
- 14.5 Ingeschrevenen hoger onderwijs naar studierichting, 2008/09 (x 1.000)

Lijst van afkortingen

AOC	Agrarische Opleidingscentra	fte	fulltime equivalent
az	academisch ziekenhuis		
bao	basisonderwijs	GBA	Gemeentelijke Basis Administratie
BBCU	Bekostigingsbesluit cultuuruitingen	GGD	Gemeentelijke Gezondheidsdienst
bbl	beroepsbegeleidende leerweg	GKC	Groene Kennis Coöperatie
BBP	Bruto Binnenlands Product	gl	gemengde leerweg (vmbo)
bl	basisberoepsgerichte leerweg	GTI	Grote Technologische Instituten
bol	beroepsopleidende leerweg	hao	hoger agrarisch onderwijs
BPRC	Biomedical Primate Research Centre	havo	hoger algemeen voortgezet onderwijs
bpv	Beroepspraktijkvorming	hbo	hoger beroepsonderwijs
BRIN	basisregistratie instellingen	hbo-d	hbo met diploma
bve	beroepsonderwijs en volwasseneneducatie	HKS	regionale Herkenningsdienstsystemen van de politie
BZK	Ministerie van Binnenlandse Zaken	ho	hoger onderwijs
		1 cijfer ho	verrijkt (aangevuld/bewerkt) CRIHO
cao	collectieve arbeidsovereenkomst	HOOP	Hoger onderwijs en onderzoeksplan
CBS	Centraal Bureau voor de Statistiek	HRST	Human Resources in Science and Technology
CKV	Cultureel Kunstzinnige Vorming		
COC	Cultureel Ontspanningscentrum	ICN	Instituut Collectie Nederland
COS	Commissie van Overleg Sectorraden	ICT	Informatie- en communicatietechnologie
CPB	Cultureel Planbureau	IEA	International Association for the Evaluation of Educational Achievement
CPI	Consumenten Prijs Index	ILT	Integrale leerlingentelling
CRIHO	Centraal Register Inschrijving Hoger Onderwijs	IPO	Interprovinciaal Overleg
cumi	culturele minderheden	ISCED	International Standard Classification of Education
CWI	Centrum voor Werk en Inkomen	ITS	Instituut voor Toegepaste Sociale wetenschappen
DGO	Dienstverlening voor Gezondheidsonderwijs		
dt	deeltijd	KB	Koninklijke Bibliotheek
DUO	Dienst uitvoering onderwijs	KBB	Kenniscentrum Beroepsonderwijs Bedrijfsleven
		kl	kaderberoepsgerichte leerweg
EAG	Education at a Glance	KNAW	Koninklijke Nederlandse Akademie van de Wetenschappen
EBB	Enquête beroepsbevolking	KSE	Kwalificatiestructuur Educatie
ECN	Energiecentrum Nederland	KUOZ	Kengetallen Universiteiten Onderzoek
ECTS	European Credit Transfer and accumulation System		
EET	Economie, Ecologie, Technologie	LCW	Les en cursusgeldwet
EMU	Economische en Monetaire Unie	LEI	Landbouw Economisch Instituut Universiteit Leiden
EU	Europese Unie	LFS	Labour Force Survey
EUR	Erasmus Universiteit Rotterdam	LGF	Leerlinggebonden financiering
Eurostat	Statistisch bureau van de Europese Gemeenschap	EL&I	Ministerie van Landbouw, Natuur en Voedselkwaliteit
EVC	Erkenning van elders Verworven Competenties	lom	leer en opvoedingsmoeilijkheden
FES	Fonds Economische Structuurversterking		
fre	formatierekeneenheid		

lwoo	leerwegondersteunend onderwijs (voorheen ivbo, vanaf 1999/00 inclusief vso-lom)	RUG R&D	Rijksuniversiteit Groningen Research en Development
mavo	middelbaar algemeen voortgezet onderwijs	sbao	speciaal basisonderwijs
MARIN	Maritiem Research Instituut Nederland	SER	Sociaal Economische Raad
mbo	middelbaar beroepsonderwijs (bo1+bbl)	SFB	Studiefinancieringsbeleid
mbo-d	mbo met diploma	sgs	scholengemeenschap
MCO	Muziekcentrum van de Omroep	so	speciaal onderwijs
MKB	midden- en kleinbedrijf	SPD	Staatspraktijkdiploma boekhouden
mlk	moeilijk lerende kinderen	Stb.	Staatsblad
NA	Nationaal Archief	Ster	Stichting etherreclame
NFPK+	Nederlands fonds voor de podiumkunsten+	STT	Stichting Toekomstbeeld der Techniek
NLR	Nationaal Lucht- en Ruimtevaartlaboratorium	svb	samenwerkingsverbanden
NOB	Nederlands Omroepbedrijf	SVO	Stichting voor Onderzoek van het Onderwijs
NRF	Nationaal Restauratiefonds	svo	speciaal voortgezet onderwijs (vso/lom + vso/mlk)
NT2	Nederlands als Tweede Taal	SZW	Ministerie van Sociale Zaken en Werkgelegenheid
NVAO	Nederlands-Vlaamse Accreditatie Organisatie	TIMSS	Trends in International Mathematics and Science Study
NWO	Nederlandse Organisatie voor Wetenschappelijk Onderzoek	tl	theoretische leerweg
oab	Onderwijsachterstandenbeleid	TNO	Nederlandse organisatie voor toegepast natuurwetenschappelijk onderzoek
OCW	Ministerie van Onderwijs, Cultuur en Wetenschap	TS17-	Tegemoetkoming studiekosten voor leerlingen tot en met 17 jaar
OESO	Organisatie voor Economische Samenwerking en Ontwikkeling	TUD	Technische Universiteit Delft
OPDC	Orthopedagogisch en Didactisch Centrum	TU/e	Technische Universiteit Eindhoven
OSA	Organisatie voor Strategisch Arbeidsmarktonderzoek	ud	universitair docent
OU	Open Universiteit	uhd	universitair hoofddocent
OV	Openbaar vervoer	UM	Universiteit Maastricht
OVSK	Openbaar vervoerskaart voor studenten	UNESCO	United Nations Educational, Scientific and Cultural Organisation
OWB	Onderzoek en Wetenschapsbeleid	UT	Universiteit Twente
PIRLS	Progress in Reading Literacy Study	UU	Universiteit Utrecht
PISA	Programme for International Student Assessment	UvA	Universiteit van Amsterdam
po	primair onderwijs	UvT	Universiteit van Tilburg
pro	praktijkonderwijs	UWV	Uitvoering Werknemersverzekeringen
RACM	Rijksdienst voor Archeologie, Cultuurlandschap en Monumenten	vavo	voortgezet algemeen volwassenenonderwijs
REC	Regionaal Expertise Centrum	vbo	voorbereidend beroepsonderwijs
RHC	Regionaal Historisch Centrum	VBTB	Van Beleidsbegroting tot Beleidsverantwoording
RIVM	Rijksinstituut voor Volksgezondheid en Milieuhygiëne	vmbo	voorbereidend middelbaar beroepsonderwijs (samenvoeging van mavo, vbo, lwoo en pro)
rk	rooms-katholiek	VNG	Vereniging van Nederlandse Gemeenten
RMC	Regionale Meld- en Coördinatiefunctie	vo	voortgezet onderwijs
ROA	Researchcentrum voor Onderwijs en Arbeidsmarkt	vo 18+	Tegemoetkoming studiekosten vo-leerlingen van 18 jaar en ouder
ROC	Regionaal Opleidingen Centrum	voa	voorbereidende en ondersteunende activiteiten
RU	Radboud Universiteit		

Lijst van afkortingen

VSNU	Vereniging van Samenwerkende Nederlandse Universiteiten
vso	voortgezet speciaal onderwijs
vsv	Voortijdig Schoolverlaten
vt	voltijds
VU	Vrije Universiteit Amsterdam
ve	voor- en vroegschoolse educatie
vwo	voorbereidend wetenschappelijk onderwijs
vwo-d	vwo met diploma
VWS	Ministerie van Volksgezondheid, Welzijn en Sport
WBSO	Wet Bevordering Speur- en Ontwikkelingswerk
WEB	Wet educatie en beroepsonderwijs
WEC	Wet op de Expertisecentra
WHW	Wet op het hoger onderwijs en wetenschappelijk onderzoek
WL	Waterloopkundig Laboratorium
wo	wetenschappelijk onderwijs
WOPI	Wetenschappelijk Onderwijs Personeels Informatiesysteem
wp	wetenschappelijk personeel
WPO	Wet op het Primair Onderwijs
WSC	Wet op het specifieke cultuurbeleid
WSF	Wet op de studiefinanciering
WSNS	Weer Samen Naar School
WTOS	Wet tegemoetkoming onderwijsbijdrage en schoolkosten
WTOS18+	Studiefinanciering voor studerenden van 18 jaar en ouder in volwassenenonderwijs (deeltijd) of in lerarenopleidingen (voltijd)
WU	Wageningen Universiteit
WVO	Wet op het voortgezet onderwijs

Trefwoorden bij de hoofdstukken

-A-			
Academische ziekenhuizen	140, 212, 214, 216		
Afgestudeerd(en)	12, 22, 64, 70, 132, 134, 134, 144, 146, 146, 218		
Afstroom	38		
Allochtoon	2, 4, 36, 38, 50, 52, 110, 112, 114, 126, 150, 194, 196, 218, 220		
Amateurkunst	164		
Ambulante begeleiding	26, 82		
AOC	44, 62, 198, 200, 220, 222, 234		
Arbeidsmarkt	2, 4, 8, 16, 20, 46, 56, 64, 72, 92, 124, 126, 192, 194, 204, 236		
Archief	164, 174, 234		
Autochtoon	36, 38, 50, 52, 110, 112, 126, 150, 194, 196, 220		
-B-			
Bachelor	8, 40, 132, 138, 144, 146, 218, 222		
Basisbeurs	152, 154, 156, 158		
Basiseducatie	114, 214		
Basisonderwijs (bao)	10, 16, 20, 22, 28, 42, 58, 72, 74, 82, 86, 88, 90, 92, 94, 196, 218, 220, 222, 234, 236		
Basisschool	8, 42, 44, 90, 94		
Bedrijfsleven	114, 140, 194, 196, 198, 234		
Bedrijfsopleiding	54, 220		
Bekostigd onderwijs	2, 12, 54, 102, 220		
Beroepsbegeleidende leerweg (bbl)	8, 12, 40, 48, 52, 76, 114, 118, 120, 124, 126, 234		
Beroepsbevolking	54, 56, 58, 72, 138, 180, 194, 220, 224, 234		
Beroepskolom	120		
Beroepsopleidende leerweg (bol)	8, 12, 48, 114, 118, 120, 124, 126, 152, 154, 156, 160, 162, 200, 234		
Bèta	78, 80, 196, 196, 220		
Bibliotheken	4, 164, 166, 172, 180, 234		
Bioscopen	168		
Bruto binnenlands product (BBP)	24, 58, 76, 176, 188, 204, 210, 212, 224, 234		
-C-			
Citaties	190		
Cohort	30, 30, 32, 34, 218		
Collegegeld	4, 24, 26, 128, 140, 158, 162, 198, 212, 216		
Commissie van Overleg Sectorraden	234		
Contractonderwijs	128, 212		
Cultuur	2		
Cultuur	2, 4, 6, 108, 112, 132, 134, 144, 146, 164, 166, 168, 170, 172, 174, 192, 210, 212, 214, 234, 248		
Cultuurdeelname	6, 166		
Cursus(sen)	24, 26, 54, 56, 58, 70, 160, 198, 212, 216, 218, 220		
Cursusduur	138, 144, 154, 158		
Cursusgeld(en)	4, 114, 152, 162, 212		
-D-			
Dagbladen	170		
Deelname	2, 4, 10, 16, 44, 54, 56, 60, 62, 112, 132, 186, 192, 200, 212, 218, 224		
Deelnemer(s)	2, 4, 8, 10, 12, 14, 26, 28, 28, 34, 40, 46, 50, 52, 54, 60, 62, 114, 118, 122, 124, 132, 152, 154, 156, 160, 162, 198, 200, 204, 210, 212, 216, 218, 218, 220, 222, 224		
Deelnemersstromen	2, 12, 88		
Deeltijd(onderwijs)	10, 56, 114, 132, 160, 194, 234, 236		
Denominatie	90		
Diploma	6, 12, 14, 16, 26, 30, 32, 34, 34, 40, 46, 48, 52, 58, 64, 72, 102, 110, 114, 124, 132, 134, 138, 144, 152, 154, 218, 220, 224, 234, 236		
Dissertaties	182		
Docenten	2, 18, 44, 62, 74, 92, 106, 122, 136, 148, 236		
Doelstelling	2, 4, 46, 50, 56, 58, 58, 164, 164, 194, 214, 224		
Doorstroom	8, 12, 14, 40, 40, 52, 56, 102, 110, 120, 138, 196, 218		
-E-			
Educatie	24, 58, 94, 114, 120, 164, 174, 212, 214, 216, 218, 222, 234, 236		
Eerstejaars	138, 144, 144, 222		
emancipatie	2		
Emancipatie	2, 4, 6, 192, 194, 196, 204, 224		
Erfgoed	2, 4, 6, 164, 166, 174		
EU / Europa / Europees	2, 4, 50, 56, 58, 58, 60, 62, 64, 66, 70, 72, 74, 76, 78, 80, 150, 176, 180, 186, 188, 194, 210, 218, 220, 224, 224, 234		

-F-			-I-	
Film	2, 4, 164, 166, 168		Ingeschrevenen	78, 128, 140, 144, 150, 196, 208
Financiën	4, 6, 10, 42, 52, 82, 84, 96, 98, 106, 114, 116, 128, 130, 140, 142, 152, 158, 164, 172, 176, 178, 184, 186, 188, 198, 210, 212, 214, 218, 224, 234		Instellingen	2, 4, 6, 8, 10, 18, 20, 22, 24, 26, 28, 34, 44, 48, 62, 64, 76, 84, 90, 94, 98, 106, 114, 116, 122, 128, 130, 136, 140, 142, 148, 162, 164, 166, 170, 174, 176, 178, 180, 186, 190, 192, 198, 200, 204, 206, 212, 214, 216, 218, 220, 222, 224, 234
Fondsen	6, 164, 164, 166, 174, 212, 234, 234		Instroom	22, 30, 34, 40, 40, 120, 132, 138, 144, 150, 150, 200, 218, 222
Formatie	148, 212		Internationaal	2, 4, 8, 14, 58, 60, 62, 64, 66, 68, 70, 72, 74, 76, 78, 80, 148, 166, 188, 190, 204, 206, 208, 212, 214, 216, 218, 222, 224, 224
Functiemix	22		ISCED	78, 208, 208, 222, 224, 234
-G-			-J-	
Gediplomeerden	8, 12, 14, 26, 30, 34, 102, 120, 124, 138, 144, 146, 196, 200, 210, 218		Justitie	18, 214
Geldstromen	140, 164, 174, 182, 212, 222		-K-	
Gemeenten / gemeentelijk	24, 26, 32, 46, 94, 106, 114, 164, 174, 206, 212, 214, 216, 218, 224, 236		Kabinet	22, 28, 46, 66, 192, 192, 194
Gepromoveerden	148, 180, 182		Kinderdagverblijf	94
Gewichten	86, 218		Kinderopvang	6, 94, 204, 204
Groen onderwijs	2, 4, 10, 114, 122, 132, 198, 200, 220		Klassengrootte	74
Grote steden	20, 32, 124, 126, 164, 220		Koopkracht	80, 224
-H-			Kredietcrisis	158
Havo-gediplomeerden	102		Kunsten	4, 54, 164, 166, 208
Herkomst	40, 110, 112, 126, 150, 218, 220		Kwalificatie	114, 122
Hoger algemeen voortgezet onderwijs (havo)	8, 12, 14, 16, 30, 32, 36, 38, 46, 48, 50, 54, 58, 66, 72, 96, 100, 102, 104, 106, 108, 110, 112, 114, 118, 120, 138, 162, 192, 196, 218, 222, 224, 234		Kwaliteit	8, 22, 26, 64, 94, 122, 128, 128, 140, 164, 174, 186, 190, 210
Hoger beroepsonderwijs (hbo)	4, 8, 10, 12, 14, 16, 18, 20, 22, 24, 26, 28, 30, 40, 58, 64, 78, 94, 102, 120, 128, 130, 132, 134, 136, 138, 144, 150, 156, 176, 196, 198, 200, 208, 210, 212, 214, 216, 218, 222, 224, 234		-L-	
Hoger onderwijs (ho)	2, 4, 6, 12, 14, 16, 40, 54, 58, 64, 72, 74, 76, 78, 80, 96, 102, 126, 128, 138, 140, 144, 150, 152, 154, 156, 160, 162, 176, 180, 186, 188, 196, 196, 206, 208, 212, 214, 216, 218, 220, 234, 236		Leeftijdverdeling personeel	92
Hogeschool	18, 128, 128, 136, 176, 196, 200, 206		Leerlingen	2, 4, 6, 8, 10, 12, 14, 18, 24, 26, 28, 30, 32, 34, 36, 38, 40, 40, 42, 42, 44, 52, 58, 62, 66, 68, 70, 74, 76, 82, 86, 88, 90, 96, 100, 102, 104, 106, 108, 110, 112, 120, 152, 160, 162, 192, 200, 210, 216, 218, 220, 222, 224, 234, 236
Hoogleraar	148, 180, 182, 196		Leerlinggebonden financiering	10, 42, 52, 82, 234
Huisvesting(-suitgaven)	24, 26, 178, 212		Leerplicht(ig)	44, 60
			Leerwegen	8, 32, 40, 52, 66, 96, 100, 102, 104, 112, 154, 234, 234, 236
			Leerwegondersteunend onderwijs (lwoo)	10, 12, 26, 42, 48, 52, 96, 112, 112, 200, 200, 234, 236

Trefwoorden bij de hoofdstukken

Leesvaardigheid	66, 68, 224	Onderwijssoorten	8, 14, 32, 82, 100, 110, 112, 126, 156, 200, 218, 220
Leraar	8, 20, 22, 38, 44, 62, 68, 74, 80, 92, 106	Onderwijsstelsel	2, 8, 8, 26, 206, 212
Lerarenopleiding	22, 74, 80, 132, 152, 160, 222, 236	Onderwijzend personeel	18, 74, 74, 106, 122, 136, 136, 220
Lesgeld	152, 160, 162, 204, 210, 212, 214, 216	Onderzoek	2, 4, 6, 24, 36, 44, 64, 66, 68, 70, 80, 124, 128, 140, 148, 172, 176, 180, 182, 184, 186, 186, 190, 192, 212, 214, 224, 234, 236
Letteren	4, 164, 166, 172	Onderzoekers	2, 4, 6, 140, 180, 182, 184, 186, 190, 214
Leven lang leren	4, 10, 56, 58, 224	Onderzoekinstellingen	6, 176, 188, 190, 222
Liquiditeit	84, 98, 116, 130, 142, 178, 213	Open Universiteit (OU)	140, 142, 144, 148, 212, 220, 222, 234
Lissabon-doelstellingen	58, 224	Openbare bibliotheek	2, 172
Lumpsumbekostiging	82, 128, 140, 182	Opleidingen	2, 16, 24, 34, 40, 50, 52, 54, 56, 58, 72, 94, 96, 102, 104, 110, 112, 114, 118, 120, 124, 126, 128, 130, 132, 138, 140, 144, 146, 148, 160, 196, 208, 210, 212, 216, 218, 220, 222, 224, 236
-M-		-P-	
Mannen	16, 48, 54, 78, 118, 126, 184, 192, 194, 196	Passend onderwijs	2, 4, 42, 82
Master	8, 128, 144, 146, 146, 222	Peildatum	210, 212, 216, 218, 220, 222
Media	2, 4, 6, 164, 166, 168, 170, 172, 174, 192, 211	Pers	2, 164, 170
Middelbaar algemeen voortgezet onderwijs (mavo)	8, 218, 234, 236	Personeel	2, 4, 6, 18, 20, 22, 28, 74, 74, 92, 106, 122, 136, 148, 180, 182, 220, 222
Middelbaar beroepsonderwijs (mbo)	2, 4, 8, 10, 12, 14, 16, 18, 20, 22, 26, 28, 30, 32, 34, 40, 42, 44, 46, 48, 50, 52, 54, 58, 62, 72, 94, 96, 102, 104, 110, 114, 118, 120, 122, 124, 126, 138, 152, 154, 196, 198, 200, 210, 212, 216, 218, 222, 224, 234, 236	Peuterspeelzaal	94
Middenkaderopleiding	222	PIRLS	234
Monumenten	164, 174, 236	PISA	66, 68, 70, 224, 236
Museum	6, 164, 174	Podiumkunsten	2, 6, 164, 166, 234
-N-		Praktijkonderwijs (pro)	8, 10, 12, 26, 42, 66, 96, 106, 110, 120, 186, 214, 218, 222, 236
Niet-bekostigd onderwijs	2, 10, 54, 220	Prestatiebeurs	154, 156, 159
Niet-westerse allochtoon	36, 38, 50, 52, 126, 126, 150, 150, 220	Primair onderwijs (po)	4, 10, 12, 18, 20, 22, 26, 28, 42, 44, 62, 76, 82, 84, 86, 88, 90, 92, 94, 210, 212, 214, 216, 218, 220, 222, 236
-O-		Profielen	108, 112, 138, 144, 196
OESO	2, 24, 24, 60, 64, 66, 68, 70, 72, 74, 76, 188, 206, 208, 214, 216, 224, 234	Promoties	6, 140, 182, 221
Omroepen	2, 6, 164, 164, 170, 22	Publicaties	182, 184, 190, 208, 210, 216, 222
Onderwijsachterstanden	8, 86, 114	-R-	
Onderwijsbijdragen	4, 152, 160, 236	Regionaal Opleidingen Centrum (ROC)	24, 44, 62, 114, 122, 200, 212, 220, 236
Onderwijsdeelname	2	Rendement	4, 30, 34, 102, 104, 120, 134, 146, 218
Onderwijsduur	14, 61	Rentabiliteit	84, 98, 116, 130, 142, 212, 214
Onderwijsinstellingen	8, 18, 24, 62, 76, 122, 204, 206, 212, 214, 216, 222, 224	Research en Development (R&D)	4, 6, 58, 76, 176, 180, 188, 210, 236
Onderwijsnummer	30, 40, 218	Restauraties	174
Onderwijsondersteunend personeel	20		
Onderwijssectoren	2, 14, 20, 26, 44, 44, 210, 212, 216, 218, 218, 220		

Revisie	24, 210, 210, 212
Rijksbijdragen	26, 26, 116, 128, 140, 140, 184, 212, 214, 216, 222
Rijksmonumenten	174
Rijksmusea	174
Rijksuitgaven	24, 82, 204, 212, 216
Rugzakleerlingen	26
-S-	
Salaris	80, 210
Scholengemeenschap	106, 198, 200, 236
Schoolbesturen	90
Schoolgrootte	2, 4, 18, 28, 90, 222
Schoolloopbaan	2, 4, 30, 30, 34, 110, 218
Schoolsoorten	12, 82, 154, 218
Secundair onderwijs	74, 76, 222, 224
Slaagkansen	14, 134, 146, 146, 218
Solvabiliteit	84, 84, 98, 116, 130, 142, 142, 178, 178, 212, 214
Speciaal basisonderwijs (sba)	8, 10, 28, 42, 82, 82, 86, 88, 90, 92, 236
Speciaal onderwijs (so)	8, 10, 12, 18, 20, 28, 42, 44, 82, 84, 86, 88, 90, 92, 160, 162, 220, 222, 236
Speciaal voortgezet onderwijs (svo)	236
Startkwalificatie	14, 16, 30, 46, 48, 50, 58, 70, 72, 102, 126, 218
Studenten	4, 6, 10, 12, 14, 18, 28, 40, 62, 64, 66, 76, 78, 80, 114, 118, 120, 126, 128, 132, 134, 136, 138, 144, 150, 152, 154, 156, 158, 196, 206, 208, 212, 216, 218, 220, 222, 234, 236
Studiebeurs	158
Studieduur	34, 114, 128, 134, 140, 144, 146, 146, 156
Studiefinanciering	2, 4, 6, 24, 64, 114, 144, 152, 154, 156, 158, 160, 162, 198, 204, 206, 210, 212, 214, 216, 224, 237
Studiehuis	138
Studierichtingen	78, 134, 144, 146, 196, 208, 218, 220
Subsidies	6, 140, 164, 166, 174, 184, 186, 206, 210, 216
-T-	
Taal	80, 114, 132, 134, 144, 146, 218, 234
Techniek	40, 78, 100, 108, 112, 114, 118, 122, 124, 126, 132, 134, 138, 144, 146, 196, 208, 224, 236
Tertiair onderwijs	224
Tijdschrift(en)	184, 190

-U-	
Uitgaven	2
Uitstroom	12, 26, 30, 34, 80, 110, 120, 124, 138, 144, 144, 210, 218
Uitval	52, 124
Uitvoeringen	6, 152, 166, 188, 236, 248
Universiteiten	6, 140, 142, 144, 148, 176, 180, 182, 184, 186, 190, 196, 196, 200, 206, 208, 212, 218, 222, 224, 234, 236
-V-	
Vacatures	20
Verblijfsduur	4, 14, 30, 34, 104, 134, 144, 146, 218
Vergrijzing	22, 122
Vertraging	30, 102, 110
Vervolgonderwijs	12, 14, 102, 218
Voltijd(onderwijs)	10, 56, 114, 132, 162, 220, 236
Volwassenen(onderwijs)	160, 214, 236
Voor- en vroegschoolse educatie (vve)	4, 8, 58, 94, 94, 236
Vorbereidend middelbaar beroepsonderwijs (vmbo)	8, 12, 14, 16, 30, 32, 36, 38, 40, 48, 52, 54, 66, 68, 96, 100, 102, 104, 106, 110, 112, 114, 120, 162, 192, 196, 198, 200, 218, 222, 234, 236
Vorbereidend wetenschappelijk onderwijs (vwo)	8, 12, 14, 16, 30, 32, 36, 46, 48, 50, 54, 58, 66, 68, 72, 96, 100, 102, 104, 106, 108, 110, 112, 114, 138, 144, 162, 192, 196, 218, 222, 224, 236
Voortgezet onderwijs (vo)	2, 4, 8, 10, 12, 14, 18, 20, 22, 24, 26, 28, 30, 32, 36, 38, 40, 42, 44, 48, 50, 52, 62, 72, 74, 86, 96, 98, 100, 102, 104, 106, 108, 110, 112, 120, 138, 152, 160, 162, 200, 204, 210, 212, 214, 216, 218, 220, 222, 224, 234, 236
Voortgezet speciaal onderwijs (vso)	8, 10, 12, 42, 82, 86, 88, 120, 162, 218, 220, 222, 234, 236
Voortijdig schoolverlater(s) (vsv)	2, 4, 14, 46, 58, 70, 124, 218
Vrouwen	2, 16, 18, 48, 54, 74, 78, 92, 106, 118, 122, 126, 136, 148, 180, 184, 192, 194, 196, 222
Vwo-gediplomeerden	8, 12, 102

Trefwoorden bij de hoofdstukken

-W-

Werkloosheid	16, 16, 20, 48, 124
Werkloosheidpercentage	16, 48
Wetenschap	2, 4, 6, 54, 58, 64, 70, 78, 164, 166, 176, 178, 180, 182, 184, 186, 188, 190, 208, 210, 212, 214, 234, 249
Wetenschappelijk onderwijs (wo)	4, 8, 10, 12, 14, 16, 18, 20, 24, 26, 28, 30, 32, 40, 58, 64, 64, 72, 78, 96, 128, 140, 142, 144, 146, 148, 150, 156, 196, 198, 200, 208, 210, 212, 214, 216, 218, 220, 222, 224, 236
Wetenschappelijk onderzoek	2, 6, 128, 140, 176, 184, 184, 186, 190, 236
Wetenschappelijk personeel	148, 148, 180, 212, 236
Wetenschappelijke publicaties	6, 182, 184, 190
Wiskunde	40, 58, 66, 78, 80, 196, 220

-Z-

Ziekteverzuim	20, 222
Zittenblijven	32, 32, 52
Zorgadviesteam	44
Zorgadviesteam	4
Zorgleerlingen	10, 12, 82, 86, 100

Aan deze publicatie werkten mee:

Ministerie van Onderwijs, Cultuur en Wetenschap (OCW)

Caspar Luzac	(PO)
Jan van Reeken	(PO)
Dennis van Gessel	(VO)
Eelco Wierda	(DE)
Frederik van Winkelen	(JOZ)
Roy Tjoa	(BVE)
Jan de Graaf	(HO&S)
Joop den Ouden	(HO&S/SF)
Hans Ruesink	(DL)
Bibian Bezuijen	(IB)
Katie Schreiber	(DK)
Bert van der Kooij	(MLB)
Jean de Goeij	(DCE)
Jan van Steen	(OWB)
Itgen Hansen	(DE)
Gert Korteweg	(Kennis)
Kasper Weekenborg	(Kennis)
Pauline Thoolen	(Kennis)
Tim Ongering	(Kennis)
Annet de Ridder	(Kennis)
Evelien Kingma	(VSV)

Ministerie van Economische Zaken, Landbouw en Innovatie (EL&I)

Sjaak Keetman	(Kennis)
---------------	----------

Centraal Bureau voor de Statistiek (CBS)

Anouschka van der Meulen	(SQS)
Annelie Hakkenes-Tuinman	(SQS)
Sabine Gans	(SQS)
Saskia van Muijen-Schel	(SQS)
Pascal van den Berg	(SQS)
Nelet Kuipers	(SQS)
Daniëlle Andarabi-van Klaveren	(EOC)
Marijke Hartgers	(SAL)
Tanja Traag	(SQS)

Dienst Uitvoering Onderwijs (DUO)

Arrian Rutten	(INP)
Art Krijgsman	(INP)
Bart van der Scheer	(INP)
Erik Fleur	(INP)
Ed Stevenhagen	(INP)
Hans Plomp	(INP)
Mark Dekkers	(INP)
Michel Quak	(INP)
Marc Meurs	(INP)
Mia Looyestijn	(INP)
Johan Tensen	(OND)
Sarelies Weijer	(INP)
Ton van Essen	(INP)
Tris Serail	(INP)
Willemijn Schramp-van Til	(INP)
Henry van den Brink	(INP)
Erik Smits	(INP)
Ton Veugen	(INP)
David Bronsgeest	(INP)
Jaap-Jan Bakker	(INP)

Dit is een publicatie van het Ministerie van Onderwijs, Cultuur
en Wetenschap

Productie
Priscilla Middleton

Samenstelling
Priscilla Middleton (070 4123625), Linda Slikkerveen (070 4123485)

Vormgeving
Mainstream, Hetty Zwollo / Debbie van Berkel

Druk
Hub Tonnaer B.V., Kelpen-Oler

Uitgave mei 2012

Nabestellen www.rijksoverheid.nl

ISBN: 978-90-591-0156-2

Prijs: € 25,-

OCW42003/1000/08DW2012B007

